

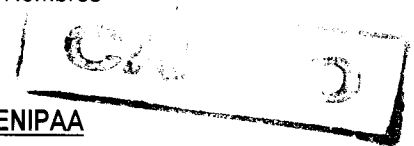

"Decenio de la Igualdad de Oportunidades para Mujeres y Hombres"
"Año del Diálogo y la Reconciliación Nacional"



MEMORANDO N° 2027 - 2018-FONDEPES/DIGENIPAA

A : Sr. CPC JAVIER EDUARDO CHANG SERRANO
Jefe de la Oficina General de Administración

ASUNTO : **Solicitud de Pago de Valorización de Obra N° 10**
Licitación Pública N° 0001-2017-FONDEPES
Contrato N° 025-2017-FONDEPES
Obra: MEJORAMIENTO Y RECUPERACION DE LOS SERVICIOS DEL
DESEMBARCADERO PESQUERO ARTESANAL DE SUPE, DISTRITO DE SUPE
PUERTO, PROVINCIA DE BARRANCA, REGION LIMA"

REFERENCIA : a) Carta ED.174302.PU.DPA.S.49.18 e Informe de la supervisión CESEL SA.
b) Carta N° C087-2018-CMN-SUPE y Expediente de Valorización de Obra N° 10.
c) Informe N° 127-2018-FONDEPES/DIGENIPAA/AOEM/LATH

FECHA : Lima, 14 de Julio 2018

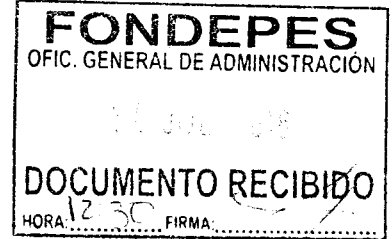

Me dirijo a usted para solicitar se sirva ordenar a quien corresponda el trámite de pago de la Valorización de Obra N° 10 correspondiente a los avances del mes de junio del 2018, por la suma de **S/. 243,406.53 (Doscientos Cuarenta y Tres Mil, Cuatrocientos Seis con 53/100 Soles)** incluido el IGV, a favor del Contratista CONSORCIO MARITIMO DEL NORTE, responsable de la ejecución de la Obra "MEJORAMIENTO Y RECUPERACION DE LOS SERVICIOS DEL DESEMBARCADERO PESQUERO ARTESANAL DE SUPE, DISTRITO DE SUPE PUERTO, PROVINCIA DE BARRANCA, REGION LIMA".

Para el trámite correspondiente, se adjunta a la presente los documentos indicados en la referencia a), b) y c).

Sin otro particular, hago propicia la oportunidad para expresarle el sentimiento de mi especial consideración y estima personal.

Atentamente,

FONDEPES

Ing. Luis Alberto Barrios Quino
Director General de Inversión
Pesquera Artesanal y Acuicultura

LABQ/LATH

001



"Decenio de la Igualdad de Oportunidades para Mujeres y Hombres"
"Año del Diálogo y la Reconciliación Nacional"

CONFORMIDAD DEL GASTO

Conste por el presente documento que, el Director General de Inversión Pesquera Artesanal y Acuícola al suscribir el mismo, da su conformidad para realizar el pago por el concepto de la **Valorización de Obra N° 10**, correspondiente al mes de junio del 2018 por la suma de **S/. 243,406.53 (Doscientos Cuarenta y Tres Mil, Cuatrocientos Seis con 53/100 Soles)** a favor del contratista CONSORCIO MARITIMO DEL NORTE, encargado de la ejecución de la obra: "MEJORAMIENTO Y RECUPERACION DE LOS SERVICIOS DEL DESEMBARCADERO PESQUERO ARTESANAL DE SUPE, DISTRITO DE SUPE PUERTO, PROVINCIA DE BARRANCA, REGION LIMA", resultado de la **LICITACIÓN PÚBLICA N° 0001-2017-FONDEPES** – Primera Convocatoria y según Contrato N° 025-2017 FONDEPES.

Lima,

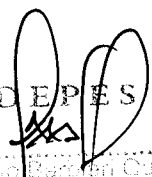
FONDEPES

Ing. Luis Alberto Barrios Quiño
Director General de Inversión
Pesquera Artesanal y Acuícola



"Decenio de la Igualdad de Oportunidades para Mujeres y Hombres"
"Año del Diálogo y la Reconciliación Nacional"



04747314

Usuario: **usuario_digenipaa3**

Fecha: **13/07/2018**

Hora: **09:13**



CARGO 00060-2018-FONDEPES/MML

A: DIRECCION GENERAL INVERSION PESQUERA ARTESANAL Y ACUICOLA

Asunto: ED-174302-PU-DPA-S49-2018
REMITE VALORIZACIÓN N° 10 DPA SUPE REF: "MEJORAMIENTO Y RECUPERACION DE LOS SERVICIOS DEL DPA DE SUPE"

Referencia:

Fecha: 13/07/2018

Observación: SE DERIVA PARA TRAMITE DE PAGO DPA SUPE S/ 243,406.53, VALORIZACION N°10, CERTIFICACIÓN 54, FUENTE R.O.

Atentamente,

MORGAN LEON MAGALI

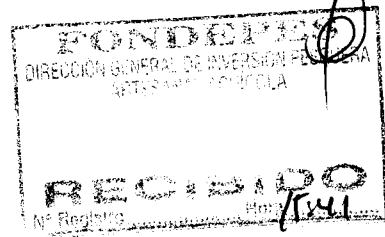

003



"Decenio de la Igualdad de Oportunidades para Mujeres y Hombres"
"Año del Diálogo y la Reconciliación Nacional"



04745371

Usuario: pruz
Fecha: 09/07/2018
Hora: 16:05

CARGO 01734-2018-FONDEPES/AOEM

A: MORGAN LEON MAGALI
Asunto: ED-174302-PU-DPA-S49-2018
REMITE VALORIZACIÓN N° 10 DPA SUPE REF: "MEJORAMIENTO Y RECUPERACION DE LOS SERVICIOS DEL DPA DE SUPE"
Referencia: INFORME 00127-2018-FONDEPES/LTH
Fecha: 09/07/2018
Observación: SE ADJUNTA PROYECTO DE MEMO A OGA

Atentamente,



AREA DE OBRAS, EQUIPAMIENTO Y MANTENIMIENTO

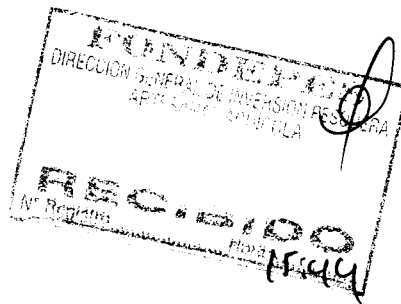



"Decenio de la Igualdad de Oportunidades para Mujeres y Hombres"
"Año del Diálogo y la Reconciliación Nacional"

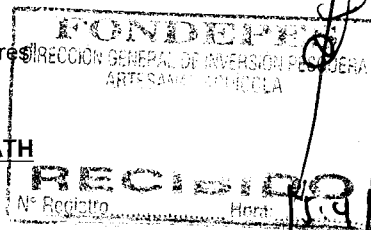

INFORME N° 127-2018-FONDEPES-DIGENIPAA/AOEM/LATH

Atención : **ING. LUIS ALBERTO BARBIERI QUINO**
Director General de Inversión Pesquera, Artesanal y Acuícola

Asunto : **Valorización de Obra N° 10 – junio 2018 - DPA Supe:**
LICITACION PUBLICA N° 0001-2017-FONDEPES.

Referencia : a) Memorándum Interno N° 2495-2018-FONDEPES/DIGENIPAA/AOEM
b) Memorándum Interno N° 3026-2018-FONDEPES/DIGENIPAA
c) Carta ED.174302.PU.DPA.S.49.18 e Informe de CESEL SA
d) Carta C087-2018-CMN-SUPE y Expediente de Valorización N° 10.
e) CONTRATO N° 025-2017-FONDEPES del Contratista.

Fecha : Julio, 09 del 2018.

De mi consideración:

Es grato dirigirme a usted para remitir el presente Informe con la finalidad de solicitarle se sirva dar trámite a la Valorización de la Obra N° 10 del mes de junio del 2018 por la ejecución de la obra: "MEJORAMIENTO Y RECUPERACION DE LOS SERVICIOS DEL DESEMBARCADERO PESQUERO ARTESANAL DE SUPE, DISTRITO DE SUPE PUERTO, PROVINCIA DE BARRANCA, REGION LIMA" a cargo del contratista CONSORCIO MARITIMO DEL NORTE. Al respecto, puedo informar.

I. DATOS GENERALES DE LA OBRA

Proceso : L.P. N° 0001-2017-FONDEPES (1ra. Convocatoria)
 Contrato : N° 025-2017-FONDEPES
 Obra : "Mejoramiento y Recuperación de los Servicios del Desembarcadero Pesquero Artesanal de Supe".
 Sistema : A precios Unitarios
 Monto Obra : S/. 21'509,091.48 (incluye IGV)
 Adic. Obra 01 : S/. 2'213,942.02 – RESOLUCION JEFATURAL N° 008-2018-FONDEPES/J
 Deduc. Obra 01: S/. 1'879,271.36
 Adic. Obra 02 : S/. 160,884.74 – RESOLUCION JEFATURAL N° 052-2018-FONDEPES/J
 Contratista : CONSORCIO MARITIMO DEL NORTE -
 Residente : Ing. Julio Abraham Aliaga Diez.
 Supervisión : CESEL SA - Ing. Jorge Antonio Raymundo Sacsara
 Plazo Ejecución : 270 días calendario
 Fecha de Inicio : 19 de setiembre del 2017
 Fecha Término : 15 de junio del 2018
 Ampliac. N° 03 : 42 d.c. (Resolución de Secretaria General N° 028-2018-FONDEPES/SG)
 Ampliac. N° 04 : 32 d.c. (Resolución de Secretaria General N° 029-2018-FONDEPES/SG)
 Ampliac. N° 05 : 28 d.c. (Resolución de Secretaria General N° 110-2018-FONDEPES/SG)
 Fecha Término : 25 de setiembre del 2018.





"Decenio de la Igualdad de Oportunidades para Mujeres y Hombres"
"Año del Diálogo y la Reconciliación Nacional"

II. RESUMEN DE LA VALORIZACION DE OBRA N° 10 – JUNIO 2018.

DESEMBARCADERO PESQUERO ARTESANAL DE SUPE

DESCRIPCION	MONTO PRESUPUESTO (S/IGV)	VALORIZACION (S/.)			SALDOS (S/.)
		ANTERIOR	ACTUAL	ACUMULADO	
A. VALORIZACION ACTUAL					
FP No 1 OBRAS PORTUARIAS	8,897,118.06	2,987,260.43	87,013.77	3,074,274.20	5,822,843.86
FP No 2 ESTRUCT. EN TIERRA-ESTRUCTURAS	3,691,408.51	1,999,897.69	134,191.86	2,134,089.55	1,557,318.96
FP No 3 ESTRUCT. EN TIERRA-ARQUITECTURA	1,738,221.23	101,010.31	51,186.57	152,196.88	1,586,024.35
FP No 4 ESTRUCT. EN TIERRA-INST. ELECTRICAS	653,003.57	30,187.52	0.00	30,187.52	622,816.05
FP No 5 ESTRUCT. EN TIERRA-INST. SANITARIAS	820,930.60	12,867.32	0.00	12,867.32	808,063.28
FP No 6 ESTRUCT. EN TIERRA-EQUIPAMIENTO	2,373,404.06	0.00	0.00	0.00	2,373,404.06
FP No 7 IMPACTO AMBIENTAL	53,957.61	32,943.39	2,276.85	35,220.24	18,737.37
DEDUCTIVO DE OBRA N° 01	-1,592,602.85				-1,592,602.85
TOTAL (A)	16,635,440.78	5,164,166.66	274,669.05	5,438,835.71	11,196,605.07
AVANCE EJECUTADO		31.04%	1.65%	32.69%	67.31%
AVANCE PROGRAMADO VIGENTE		70.98%	7.11%	78.09%	
B. REAJUSTES					
OBRAS PORTUARIAS		68,079.93	5,335.14	73,415.07	
ESTRUCT. EN TIERRA-ESTRUCTURAS		44,495.41	6,123.08	50,618.49	
ESTRUCT. EN TIERRA-ARQUITECTURA		6,043.29	2,597.49	8,640.78	
ESTRUCT. EN TIERRA-INST. ELECTRICAS		-1,692.66	0.00	-1,692.66	
ESTRUCT. EN TIERRA-INST. SANITARIAS		1,967.62	0.00	1,967.62	
ESTRUCT. EN TIERRA-EQUIPAMIENTO		0.00	0.00	0.00	
IMPACTO AMBIENTAL		331.31	39.85	371.16	
TOTAL (B)		119,224.90	14,095.56	133,320.46	
VALORIZACION BRUTA (VB = A + B)		5,283,391.56	288,764.61	5,572,156.17	
C. DEDUCCIONES					
DEDUCCION ADELANTO EN EFECTIVO		2,613.44	1,020.55	3,633.99	
DEDUCCION ADELANTO POR MATERIALES		15,423.44	5,977.24	21,400.68	
TOTAL (C)		18,036.88	6,997.79	25,034.67	
D. AMORTIZACIONES					
AMORTIZ. DEL ADELANTO EN EFECTIVO	1,822,804.36	532,999.41	30,872.81	563,872.22	1,258,932.14
AMORTIZ. DEL ADELANTO POR MATERIALES	3,031,779.66	1,342,696.43	44,617.29	1,387,313.72	1,644,465.94
Adelanto de Materiales N° 01	847,457.63	847,457.63	0.00	847,457.63	0.00
Adelanto de Materiales N° 02	1,059,322.03	495,238.80	44,617.29	539,856.09	519,465.94
Adelanto de Materiales N° 03	1,125,000.00	0.00	0.00	0.00	1,125,000.00
TOTAL (D)	4,854,584.02	1,875,695.84	75,490.10	1,951,185.94	2,903,398.08
VALORIZACION NETA (VN = VB - D - C)		3,389,658.84	206,276.72	3,595,935.56	
E. MONTO A PAGAR AL CONTRATISTA					
VALORIZACION NETA		3,389,658.84	206,276.72	3,595,935.56	
EN I.G.V. (18%*VN)		610,138.59	37,129.81	647,268.40	
TOTAL (E)		3,999,797.43	243,406.53	4,243,203.96	
LÍQUIDO A PAGAR AL CONTRATISTA S/.		3,999,797.43	243,406.53	4,243,203.96	





"Decenio de la Igualdad de Oportunidades para Mujeres y Hombres"
"Año del Diálogo y la Reconciliación Nacional"

III. CONTROL DE FIANZAS

ITEM	CONCEPTO	DATOS	FECHA DE VENCIMIENTO	CHECK
1	FIEL CUMPLIMIENTO	AVLA PERU S/. 2'150,909.15 C/F N° 3002017003161-1	02/OCTUBRE/2018 RENOVADA	✓
2	ADELANTO EN EFECTIVO	BANBIF S/. 1'546,479.07 C/F N° 4410069432.03	20/AGOSTO/2018 RENOVADA	✓
3	ADELANTO MATERIALES 01	BANBIF S/. 1'000,000.00 C/F N° 8488-0	24/MARZO/2017 AMORTIZADA TOTAL Y DEVUELTA	✓
4	ADELANTO MATERIALES 02	AVLA PERU S/. 712,878.79 C/F N° 3002017004186-4	04/SETIEMBRE/2018 RENOVADA	✓
5	ADELANTO MATERIALES 03	A) BANBIF S/. 667,500.00 C/F N° 4410070681.02 B) BANCO BCP S/. 660,000.00 C/F N° 826030	07/SETIEMBRE/2018 RENOVADA 05/SETIEMBRE/2018 RENOVADA	✓

IV. CONCLUSIONES

- ✓ Con Carta ED.174302.PU.DPA.S.49.18 del 05 de julio del 2018 e Informe respectivo, la supervisión CESEL SA remite la Valorización de Obra N° 10 del mes de junio del 2018 por un monto de **S/. 243,406.53** incluido el IGV, por la ejecución de la obra del DPA de Supe a cargo del contratista CONSORCIO MARITIMO DEL NORTE.
- ✓ Se ha verificado que las cartas fianzas por los adelantos otorgados están vigentes. Se ha amortizado totalmente el Adelanto por Materiales N° 01 y devuelto al contratista la garantía respectiva.
- ✓ Los trabajos se vienen desarrollando a ritmo lento en las edificaciones de las obras de tierra y el enrocado de defensa en las obras de mar. Esta pendiente el inicio de los trabajos en el muelle por restricciones de DICAPI Supe.
- ✓ En lo que respecta a las deducciones por penalidades y otras penalidades serán deducidas en la liquidación de la obra.



"Decenio de la Igualdad de Oportunidades para Mujeres y Hombres"
"Año del Diálogo y la Reconciliación Nacional"

V. RECOMENDACIONES

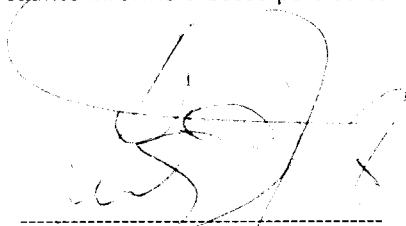

- ✓ Proceder con el trámite de pago de la Valorización N° 10 correspondiente al mes de junio del 2018 por un monto de **S/. 243,406.53** (Incluido el IGV), al contratista **CONSORCIO MARITIMO DEL NORTE** por ejecución de la obra: "MEJORAMIENTO Y RECUPERACION DE LOS SERVICIOS DEL DESEMBARCADERO PESQUERO ARTESANAL DE SUPE, DISTRITO DE SUPE PUERTO, PROVINCIA DE BARRANCA, REGION LIMA".

Es cuanto informo a Usted para su conocimiento y fines



Ing. Luis Alberto Tello Hidalgo.
CIP N° 39250

El coordinador del Área de Obras que suscribe hace suyo el documento.



E. Mora Guillan
COORDINADOR DE OBRAS EQUIPAMIENTO
Y MANTENIMIENTO



Sr. H9
03/07/18

CIUDAD Y FECHA DE EMISIÓN LIMA, 20 DE JUNIO DE 2018	C/F N° 3002017003161 - 1
---	------------------------------------

FECHA DE VENCIMIENTO: 02/10/2018

ASEGURADO	RUC
FONDO NACIONAL DE DESARROLLO PESQUERO - FONDEPES	20137921601

DE NUESTRA CONSIDERACIÓN:

Otorgamos por el presente documento garantía incondicional, indivisible, solidaria, irrevocable, sin beneficio de excusión y de realización automática al sólo requerimiento de ustedes como beneficiarios, a solicitud de CONSORCIO MARÍTIMO DEL NORTE, integrado por ASPHALT TECHNOLOGIES SAC (20489517320), PCD S.A.C. (20403160190) y CEFOISA INGENIERIA Y CONSTRUCCION S.A.C. (20508784903), que se hará efectiva por el motivo garantizado de FIEL CUMPLIMIENTO correspondiente al siguiente objeto: LICITACIÓN PÚBLICA N°0001-2017-FONDEPES MEJORAMIENTO Y RECUPERACIÓN DE LOS SERVICIOS DEL DESEMBARCADERO PESQUERO ARTESANAL DE SUPE, DISTRITO DE SUPE PUERTO, PROVINCIA DE BARRANCA, REGIÓN LIMA.

La presente garantía tiene una vigencia de 90 días contados a partir de las 00:00 horas del 04/07/2018 hasta las 24:00 horas del 02/10/2018, fecha de su vencimiento, y por la suma de S/ 2,150,909.15 (DOS MILLONES CIENTO CINCUENTA MIL NOVECIENTOS NUEVE CON 15/100 SOLES), sin que nuestra responsabilidad exceda el importe expresamente señalado.

Su requerimiento, pago y renovación se ajustará a lo establecido por la Ley N° 30225 Ley de Contrataciones del Estado, su Reglamento y normas complementarias, modificatorias y ampliatorias.

AVLA PERÚ COMPAÑÍA DE SEGUROS S.A. quedará liberada de toda responsabilidad si no se exigiera notarialmente el cumplimiento de la obligación en las dependencias de la compañía, ubicadas en Víctor Andrés Belaunde 147, Edificio Real 1, oficina 802, San Isidro, Lima, dentro de los quince (15) días siguientes después de su vencimiento, en concordancia con el artículo 1898 del código civil.

Este documento reemplaza a su anterior, con fecha de vencimiento 03/07/2018, y puede comprobarse en www.avla.com/pe/verifica, enviando un mail a comprobaciones@avla.com, o llamando al 51 1 715 4400.

S/2.150.909.15



FIRMA AUTORIZADA
Andrés Alamos Rojas
Gerente de Financiamiento
AVLA Perú
Av. Víctor Andrés Belaunde 147, Centro Empresarial Real - Edificio Real 1 Of. 802 - San Isidro
www.avla.com



FIRMA AUTORIZADA
Alberto Cabrera Carcovich
Gerente de Recuperos
AVLA Perú

Resolución SBS N° 2701- 2016

0015442



PERÚ

Ministerio de la Producción



FONDEPES
Fondo Nacional de Desarrollo Pesquero

Fecha: 05/07/18.

MEMORÁNDUM INTERNO N° 3026 - 201 - FONDEPES/ DIGENIPAA

Asunto: ED. 174302. PU. DPA. 549. 18

Referencia: _____ Registro: 5200

Destino	Indicación	Destino	Indicación
JEFATURA		DIGECADETA	
SG		OGA	
OCI		OGAJ	
DIGEPROFIN		OGPP	
DIGECADEPA		OTROS	<u>AOEM</u>
Observaciones: _____			

Atentamente



Indicaciones:

- | | | | |
|--------------------------------|--------------------------|-----------------------------|--------------------------|
| 01. Autorizado/Aprobado | 02. Calificar/Evaluar | 03. Informe | 04. Proyectar resolución |
| 05. Atención/Tramitación | 06. Conocimiento y fines | 07. Notificar al interesado | 08. Reformular |
| 09. Ayuda memoria | 10. Coordinar | 11. Opinión/Recomendación | 12. Consolidar |
| 13. Aclarar redacción | 14. Implementar/Ejecutar | 15. Preparar respuesta | 16. Visación |
| 17. Agregar a sus antecedentes | 18. Archivo | 19. Ampliar | 20. Seguimiento |

10



MEMORÁNDUM INTERNO N° 2495 -201 -FONDEPES / DIGENIPAA / AOEM

Asunto : Memo Interno N° 3026-2018 DIGENIPAA

Referencia : Registro: 5200

Destino	Indicación	Destino	Indicación

Observaciones:

Rug° Luis Tello

Atentamente:

Indicaciones:

- 0.1. Autorizado/Aprobado
- 0.2. Calificar/Evaluar
- 0.3. Informe
- 0.4. Proyectar resolución
- 0.5. Atención/Tramitación
- 0.6. Conocimiento y fines
- 0.7. Notificar al interesado
- 0.8. Reformular
- 0.9. Ayuda memoria
- 10. Coordinar
- 11. Opinión/Recomendación
- 12. Consolidar
- 13. Aclarar redacción
- 14. Implementar/Ejecutar
- 15. Preparar respuesta
- 16. Visación
- 17. Agregar a sus antecedentes
- 18. Archivo
- 19. Ampliar
- 20. Seguimiento

011

CESEL INGENIEROS

CERTIFICADO EN: ISO 9001, ISO 14001, OHSAS 18001

Lima, 03 de Julio de 2018

ED.174302.PU.DPA.S49.18

Señores:

FONDO NACIONAL DE DESARROLLO PESQUERO - FONDEPES

Av. Petit Thouars N° 115 - Cercado de Lima

Lima.-

Atención : **Ing. Luis Alberto Barbieri Quino**
Director General de Inversión Pesquera Artesanal y Acuicola

Asunto : **Informe de Valorización N° 10 DPA - SUPE**

Referencia : Contrato N° 30-2017- FONDEPES/OGA Supervisión de la Ejecución de la Obra:
"Mejoramiento y recuperación de los servicios del Desembarcadero pesquero artesanal de Supe", Provincia de Barranca, Región de Lima.

De mi consideración:

Es grato dirigirnos a usted, para saludarlo y conforme a nuestras obligaciones contractuales relacionado al proyecto de la referencia, alcanzamos el informe de valorización N° 10 del "Desembarcadero Pesquero Artesanal Supe", correspondiente al mes de Junio del 2018 y señalamos que la valorización está amparada según el artículo 166.1 del Reglamento de la Ley de Contrataciones del Estado

Agradeciendo la atención a la presente, nos despedimos.

Atentamente,



GM

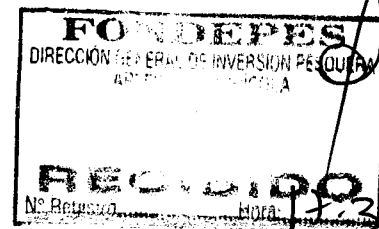

FONDO NACIONAL DE DESARROLLO PESQUERO

2737652	
N° DOC:	00005200-2018
CLAVE:	2293
USUARIO:	dgalindo
FECHA Y HORA:	05/07/2018 17:18:52
TELEFONO:	2097700
www.fondepes.gob.pe	

Av. José Gálvez Barrenechea 646
San Isidro - Lima 27 - Perú
Telf: (51-1) 705-5000
Fax: (51-1) 705-5050
cesel@cesel.com.pe
www.cesel.com.pe

012

VALORIZACIÓN DE OBRA N° 10 – JUNIO 2018

INDICE

1.	OBJETO.....	2
2.	DESCRIPCION DE LA OBRA	3
3.	DATOS GENERALES DE LA OBRA.....	5
4.	ANTECEDENTES	6
5.	AVANCE FINANCIERO MENSUAL DE LA OBRA	8
6.	CONCLUSIONES.....	9
7.	RECOMENDACIONES.	9



1. OBJETO

El presente informe tiene por objeto presentar la Valorización de Avance de Obra N° 10 correspondiente al mes de Junio del 2018, ejecutados por CNM, en donde se muestran los metrados de avance de obra concordadas con la supervisión de cada una de las partidas valorizadas en el presente periodo.

Asimismo de verificar la información presentada por el Contratista y se efectúan las precisiones correspondientes.

2. ANTECEDENTES

El desembarcadero pesquero de Supe es uno de los más antiguos de la costa peruana. En el año 1993, en el gobierno del Ing. Alberto Fujimori, se construye el DPA de Supe implementándose el ambiente de la planta de frío y se equipa con una cámara de frío de 10Tn y un productor de hielo en bloque, así mismo se construye el muro perimétrico.



En el año 2006, FONDEPES realiza un diagnóstico de este desembarcadero para determinar la situación en la que venía funcionando. Este mismo año, ante la evaluación de los desembarcaderos pesqueros artesanales a lo largo de la costa que realiza la sanitaria pesquera nacional (SANIPES), con la finalidad de verificar el cumplimiento de las normas sanitarias pesqueras del desembarcadero pesquero artesanal de Supe, la declara observada por el incumplimiento de las Normas Sanitarias de las Actividades Pesqueras y Acuícolas.

En el año 2007 se elabora un estudio con el nombre de Mejoramiento Integral del Desembarcadero Pesquero Artesanal Supe, Región Lima, Provincia de Barranca, Distrito de Supe.

Mediante el informe técnico N°030-2014-PRODUCE/OGPP/OPI y LOPEZ – JVALDIVIA la Oficina de Programación de Inversiones del Sector Producción (OPI-PRODUCE) en su calidad de responsable de la evaluación de proyectos de pre inversión del sector producción, luego del proceso de evaluación y análisis técnico- económica correspondiente Aprobó el estudio de pre inversión a nivel de Factibilidad del proyecto de inversión Pública: "MEJORAMIENTO Y RECUPERACIÓN DE LOS SERVICIOS DEL DESEMBARCADERO PESQUERO ARTESANAL DE SUPE, DISTRITO DE SUPE PUESTO, PROVINCIA DE BARRANCA, REGIÓN LIMA" y declara la viabilidad del mismo.

El 30 de Junio de 2018 mediante carta C087-2018-CMN-SUPE, el contratista entrega la valorización N° 10 que corresponde a los avances al mes de Junio 2018.

3. DESCRIPCIÓN DE LA OBRA

El proyecto MEJORAMIENTO Y RECUPERACIÓN DE LOS SERVICIOS DEL DESEMBARCADERO PESQUERO ARTESANAL DE SUPE, REGIONAL LIMA, PROVINCIA DE BARRANCA, DISTRITO DE SUPE PUERTO, diseñado para desembarcar y procesar en condiciones adecuadas los productos hidrobiológicos de la pesca artesanal, de acuerdo a la normatividad sanitaria vigente sin generar impactos negativos al medio ambiente.

Las metas físicas se detallan a continuación:

ARQUITECTURA Y ESTRUCTURAS EN TIERRA

Las metas físicas de arquitectura y estructuras en tierra tienen como fin común la construcción de:

Zona 01 - Embarque y desembarque:

De dominio de los pescadores, ubicada tangencialmente a la zona de Tareas Previas, involucra desde el ingreso al D.P.A., vía de circulación, 1 muelle marginal de 59.0 ml de cabezo y muelle espigón de 20.00 ml de longitud, transporte de la producción hidrobiológica en el patio de maniobras considerando solo el embarque en camiones frigoríficos, y estacionamiento temporal de los carros frigoríficos.

Zona 02 – Tareas Previas y Despacho:

De dominio exclusivo de los Procesadores Primarios, operarios de hielo, y peones de lavado de cajas; con control sanitaria, higiénico y administrativo, ubicado en la parte central de la plataforma del D.P.A., colindante a la zona de embarque y desembarque.

El acceso a esta zona es restringido por medidas sanitarias normadas en el D.S. 040-2001-PE y complementadas por el Reglamento Nacional de Edificaciones según la NORMA A.010 y la NORMA A.060.

Zona 03 – Servicios Complementarios:

La zona de servicios complementarios según las actividades específicas, van desde un dominio común, dominio restringido, y dominio exclusivo, consecuentemente el acceso a estos dependerá del grado de dominio específico.

Su ubicación dependerá de la complementariedad a las zonas 01 y 02, por lo que se distribuyen en diferentes zonas del D.P.A.

OBRAS PORTUARIAS

Desarrollar un estudio técnico en el actual desembarcadero, en su posición actual, desplazando el cabezo hacia el norte y profundizado el muelle hacia el mar, hasta alejarse de la rompiente, para un horizonte de los siguientes 20 años.

Un área en tierra para el manipuleo, almacenamiento y comercialización de los productos hidrobiológicos.

Un área en el mar para el desembarco, recepción de los productos de pesca en el mar y la atención de los servicios para las embarcaciones pesqueras

Una zona de estacionamiento, parqueo o fondeo de las embarcaciones o lanchas utilizadas para la pesca, para actividades de descanso, reparaciones y/o espera-stand by.

Los parámetros, que se requiere definir relativo a estos requerimientos son:

Las embarcaciones pesqueras, lanchas para los cuales está diseñado el muelle son:

Lanchas de 30 BRT, con las siguientes características:

Eslora total : 16.30 m
Manga máxima : 5.20 m
Calado : 2.20 m
Volumen bodega : 30 m3 equivalente a 18 t. de pescado.

Lanchas espineleras de 10 BRT, con las siguientes características:

Eslora total : 9.0 m
Manga máxima : 3.3 m
Calado : 1.2 m
Volumen bodega : 10 m3 equivalente a 6 t. de pescado.

Lanchas cortineras de 2 BRT, con las siguientes características:

Eslora total : 5.50 m
Manga máxima : 1.80 m Calado: 0.6 m
Volumen bodega : 2 m3 equivalente a 1.0 t. de pescado.2.6.3



4. DATOS GENERALES DE LA OBRA

Entidad : FONDEPES
Domicilio : Av. Petit Thouars 110-115, Distrito de Lima
Nombre de la obra : MEJORAMIENTO Y RECUPERACIÓN DEL
DESEMBARCADERO PESQUERO
ARTESANAL DE SUPE, REGIÓN LIMA
SNIP : 310752
Consultor : CONSORCIO MARÍTIMO DEL NORTE
Ubicación
Departamento : Lima
Provincia : Barranca
Distrito : Supe
Localidad : Lima



CONTRATO DE EJECUCIÓN DE OBRA

Contratista : CONSORCIO MARÍTIMO DEL NORTE (CMN)
Contrato de Obra N° : 025-2017-FONDEPES del 22.AGO.2017
Monto Valor Referencial : S/. 21'510,101.48 (Inc. IGV)
Adicional de Obra N°01 : 2'213,942.02
Deductivo Vinculante N° 01 : 1'879,271.36
Adicional de Obra N°02 : 160,884.74
Adicional al Contrato : 334,670.66 (2.30% del monto del contrato)
Nuevo Monto del Contrato : 22'004,646.88 (Inc. IGV)
Modalidad de Contrato : A Precios Unitarios
Tipo de Proceso : L.P. N 001-2017- FONDEPES.
Fecha firma del Contrato : 22 de agosto de 2017
Entrega de Terreno : 06 de setiembre de 2017
Fecha de Inicio Obra : 19 de setiembre de 2017
Plazo de Ejecución : 270 días calendarios
Fecha de Término Contractual : 15 de junio de 2018
Ampliación de Plazo N° 01 : Con resolución denegatoria
Ampliación de Plazo N° 02 : Con resolución denegatoria
Ampliación de Plazo N° 03 : 42 d. c. por Resolución N° 028-2018-FONDEPES/SG
Ampliación de Plazo N° 04 : 32d. c. por Resolución N° 029-2018-FONDEPES/SG
Ampliación de Plazo N° 05 : 28d. c. por Resolución N° 110-2018-FONDEPES/SG
Nueva Fecha de Término : 25 de Setiembre del 2018.
Coordinador de obra : Ing. Luis Tello Hidalgo

5. ANÁLISIS

A continuación se muestra la valorización bruta N° 10 del mes de Junio según el siguiente resumen:

RESUMEN			
VALORIZACIÓN N° 10 DEL 01 AL 30 DE JUNIO DEL 2018			
OBRA: MEJORAMIENTO DE LOS SERVICIOS DEL DESEMBARCADERO PESQUERO ARTESANAL DE SUPE, REGION LIMA, PROVINCIA DE BARRANCA, DISTRITO DE SUPE PUERTO			
PROP: FONDEPES			
CONTRAT: CONSORCIO MARITIMO DEL NORTE			
SUPERV: CESEL			
CONCEPTOS	VALORIZACION ACTUAL	VALORIZACION ACUMULADA ANTERIOR	VALORIZACION ACUMULADA ACTUAL
1.1 MONTO VAL. OBRAS PORTUARIAS	87,013.77	2,987,260.44	3,074,274.21
1.2 REAJUSTE DE VAL. OBRAS PORTUARIAS	5,335.14	68,079.94	73,415.08
2.1 MONTO VAL. EDIFICIO EN TIERRA ESTRUCTURA	134,191.86	1,999,897.71	2,134,089.57
2.2 REAJUSTE DE VAL. EDIFICIO EN TIERRA ESTRUCTURA	6,123.08	44,495.39	50,618.47
3.1 MONTO VAL. EDIFICIO EN TIERRA ARQUITECTURA	51,186.57	101,010.31	152,196.88
3.2 REAJUSTE DE VAL. EDIFICIO EN TIERRA ARQUITECTURA	2,597.49	6,043.29	8,640.78
4.1 MONTO VAL. EDIF. EN TIERRA INSTALACIONES ELECTRICAS	-	30,187.53	30,187.53
4.2 REAJUSTE DE VAL. EDIF. EN TIERRA INSTALACIONES ELECTRICAS	-	-1,692.67	-1,692.67
5.1 MONTO VAL. EDIF. EN TIERRA INSTALACIONES SANITARIAS	-	12,867.32	12,867.32
5.2 REAJUSTE DE VAL. EDIF. EN TIERRA INSTALACIONES SANITARIAS	-	1,967.62	1,967.62
6.1 MONTO VAL. EDIFICIO EN TIERRA EQUIPAMIENTO	-	-	-
6.2 REAJUSTE DE VAL. EDIFICIO EN TIERRA EQUIPAMIENTO	-	-	-
7.1 MONTO VAL. IMPACTO AMBIENTAL	2,276.85	32,943.39	35,220.24
7.2 REAJUSTE DE VAL. IMPACTO AMBIENTAL	39.85	331.32	371.17
A. TOTAL VALORIZACION REAJUSTADA	288,764.61	5,283,391.59	5,572,156.19



RESUMEN

VALORIZACIÓN N° 10 DEL 01 AL 30 DE JUNIO DEL 2018

OBRA: MEJORAMIENTO DE LOS SERVICIOS DEL DESEMBARCADERO PESQUERO ARTESANAL DE SUPE
 ,REGION LIMA, PROVINCIA DE BARRANCA, DISTRITO DE SUPE PUERTO
 PROP: FONDEPES
 CONTRAT: CONSORCIO MARITIMO DEL NORTE
 SUPERV: CESEL

CONCEPTOS		VALORIZACION ACTUAL
1.1	MONTO VALORIZADO	274,669.05
1.2	REAJUSTE DE VALORIZACIÓN	14,095.55
A.	TOTAL VALORIZACION REAJUSTADA	288,764.61
2.0	AMORTIZACIONES	
2.1	ADELANTO DIRECTO (10 %)	30,872.81
2.2	ADELANTO DE MATERIALES	44,617.29
B.	TOTAL AMORTIZACIONES	75,490.10
3.0	DEDUCCIONES	
3.1	POR EL ADELANTO DIRECTO	1,020.55
3.3	POR EL ADELANTO POR MATERIALES	5,977.24
C.	TOTAL DEDUCCIONES	6,997.79
4.0	IGV 18% DE (A-B-C)	37,129.81
5.0	LIQUIDO A PAGAR AL CONTRATISTA (A-B-C+IGV)	243,406.53
	A FAVOR DEL CONTRATISTA	206,276.72
	POR CONCEPTO DE I.G.V	37,129.81



6. AVANCE FINANCIERO MENSUAL DE LA OBRA

Se toma en consideración la valorización corregida por el contratista.

Monto programado Junio 2018	COSTO DIRECTO (S/IGV)	% AVANCE
Acumulado Junio 2018	11'988,936.91	78.56%
Parcial en Junio 2018	1'218,894.69	7.99%
Monto ejecutado real Junio 2018	COSTO DIRECTO (S/IGV)	% AVANCE
Acumulado Junio 2018	5'641,162.62	36.97%
Parcial en Junio 2018	518,771.35	3.40%



7. SITUACIÓN DE LA OBRA

En la presente valorización de obra, se está tomando en consideración el presupuesto de obra ofertado por el contratista con precios base a Marzo 2017 y el cronograma de avance de obra valorizado (CAOV), actualizado a la fecha real de inicio de obra, el 19 de Septiembre del 2017 considerando además el deductivo vinculante. Para la realización de la curva S se está considerando la valorización contractual, el adicional N°01 menos el deductivo vinculante más el adicional N° 02 menos su deductivo vinculante, y las ampliaciones de plazo N°03, N°04 el cual se encuentra aprobado con Resolución de Jefatura N° 008-2018-FONDEPES /J. y la ampliación de plano N° 05 aprobado con Resolución de Jefatura N° 110-2018-FONDEPES /J. se deja indicado que el programa PERT-CPM y cronograma valorizado está en proceso de revisión que fue presentado el 28 de junio del 2018 con carta C084-2018-CMN-SUPE

El porcentaje de avance real a Junio del 2018 es de 3.40% por lo que se tiene un avance real acumulado de 36.97% con respecto al nuevo monto contratado. El avance programado acumulado a la misma fecha es de 78.56% por lo que se deduce lo siguiente:

- La obra se encuentra atrasada en 41.59%
- El porcentaje de avance real respecto al avance programado es de 47.05%

La supervisión considera que existe causal que justifican el atraso tales como son:

- Falta la aprobación del adicional por Instalaciones Eléctricas, Instalaciones Sanitarias, y arquitectura en obras de Tierra.
- Permiso por DICAPI, cambio en el eje del muelle, demolición de pilotes existentes, que imposibilitan hacer trabajos en obras de mar.
- Además se aconseja que se debe terminar las obras en tierra, que son partidas que no han sido afectadas por DICAPI.

8. CONCLUSIONES

- ✓ La obra se encuentra atrasada. El porcentaje de avance real respecto al cronograma es de 41.59%, aunque la supervisión considera que existen justificaciones para el atraso de la obra por el permiso de DICAPI, adicionales de obra, errores y omisiones en la ingeniería y falta de planos complementarios al proyecto.
- ✓ El monto a pagar según lo revisado, verificado, por concepto de valorización de obra N° 10 a Junio 2018, asciende a **S/ 243,406.53 (Doscientos Cuarenta y tres mil cuatrocientos seis con 53/100 soles) incluido el IGV.**
- ✓ Se adjunta la valorización concordada y presentada por el Contratista (Anexo 01).

9. RECOMENDACIONES.

- ✓ Se recomienda Fondo Nacional de Desarrollo Pesquero (FONDEPES)
- ✓ Pagar la factura del Contratista por el monto de: **S/ 243,406.53 (Doscientos Cuarenta y tres mil cuatrocientos seis con 53/100 soles) incluido el IGV.**





ANEXO 01

Valorización N° 10 – Junio 2018
Presentada por el Contratista
CONSORCIO MARITIMO DEL NORTE

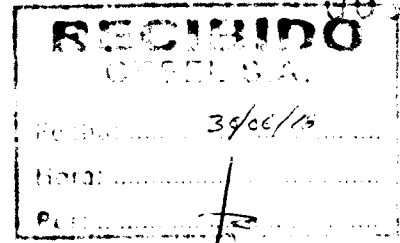

C087-2018-CMN-SUPE

Supe, Junio 30 del 2018

Señores
CESEL S.A.
Av. J. Gálvez Barrenechea N° 646 Urb. Corpac
San Isidro:

Atte: **Ing. Raymundo Sacsara Jorge Antonio**
Supervisor

Asunto: **Valorización N°10 – Junio 2018**

Ref : **MEJORAMIENTO Y RECUPERACION DE LOS SERVICIOS DEL
DESEMBARCADERO PESQUERO ARTESANAL DE SUPE, DISTRITO DE
SUPE PUERTO, PROVINCIA DE BARRANCA, REGIÓN LIMA**

De nuestra consideración:

Adjunto a la presente, hacemos entrega de la Valorización N°10 correspondiente al mes de Junio de 2018.

Sin otro particular, nos reiteramos de ustedes.

Atentamente,

CONSORCIO MARÍTIMO DEL NORTE
DESEMARCADERO PESQUERO ARTESANAL DE SUPE

TULIO A. ...
REG. C. N° 22602

000122

VALORIZACIÓN N° 10

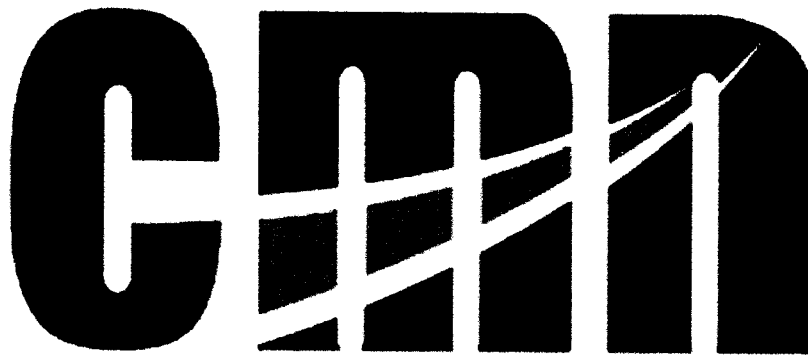

CONSORCIO MARITIMO DEL NORTE

**"Mejoramiento y Recuperación de los Servicios del
Desembarcadero Pesquero Artesanal de Supe, Distrito
de Supe Puerto, Provincia de Barranca, Región Lima"**

JUNIO

2018

CONSORCIO MARITIMO DEL NORTE
DESEMBARCADERO ARTESANAL DE SUPE

JULIO ABRAHAM ALIAGA DIEZ
RESIDENTE DE OBRA
REG. CIP N° 22902

000121

	CONSORCIO MARÍTIMO DEL NORTE			
	MEJORAMIENTO Y RECUPERACION DE LOS SERVICIOS DEL DESEMBARCADERO PESQUERO ARTESANAL DE SUPE, DISTRITO DE SUPE PUERTO, PROVINCIA DE BARRANCA, REGIÓN LIMA			
Tipo de Documento	N°	Mes	Fecha	
Val . N°10	01	Junio	27/06/2018	

VALORIZACIÓN N°10

- I. RESUMEN: VALORIZACIÓN N°10
- II. ANEXO N°1: OBRAS PORTUARIAS
- III. ANEXO N°2: ESTRUCTURAS EN TIERRA
- IV. ANEXO N°3: ARQUITECTURA



Jorge Raymundo Sacsara
Ing. Supervisor CIP 74304
CESEL S.A.

CONSORCIO MARÍTIMO DEL NORTE
DESEMBARCADERO ARTESANAL DE SUPE

JULIO ABRAHAM ALIAGA DIEZ
RESIDENTE DE OBRA
REG. CIP N° 22902

VALORIZACIÓN N°10

RESUMEN

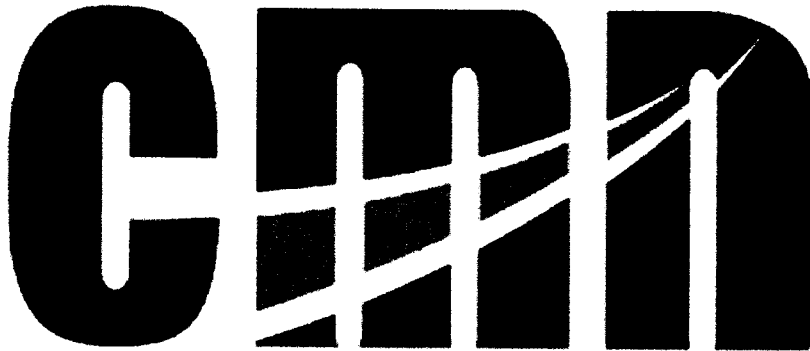

CONSORCIO MARITIMO DEL NORTE

**"Mejoramiento y Recuperación de los Servicios del
Desembarcadero Pesquero Artesanal de Supe, Distrito
de Supe Puerto, Provincia de Barranca, Región Lima"**



JUNIO

2018

CONSORCIO MARITIMO DEL NORTE
DESEMBARCADERO ARTESANAL DE SUPE

JULIO ABRAHAM ALIAGA DIEZ
RESIDENTE DE OBRA
REG. CIP N° 22902

000119

	Hoja de Cálculo	 <small>FONDERES Fondo Nacional de Desarrollo Portuario</small>	
RESUMEN DE VALORIZACIÓN N°10 DEL 01 AL 30 DE JUNIO DEL 2018			
Obra	*Mejoramiento Integral del Desembarcadero Pesquero Artesanal de Supe*	Plazo	270 días
Contratista	Consortio Marítimo del Norte	Inicio	19 setiembre 2017
Precios	vie 17 Mar 2017	Fin	15 de Junio 2018
		Supervisión	CESEL S.A
		Monte Inc. IGV	S/21.509.089.61

		CONTRATO	ACUMULADO ANTERIOR	MONTO MENSUAL	ACUMULADO ACTUAL	% DE AVANCE	SALDO
A	MONTOS CONTRACTUALES (V) - Sin I.G.V.						
	Presupuesto Expediente Técnico (Sin I.G.V.)	S/18,228,043.63	S/5,164,166.69	S/274,669.05	S/5,438,835.74		S/12,789,207.89
	Presupuesto Obras Portuarias	S/8,897,118.06	S/2,987,280.44	S/87,013.77	S/3,074,274.21	34.55%	S/5,822,843.84
	Presupuesto Edificación en Tierra - Estructura	S/3,691,408.51	S/1,999,897.71	S/134,191.86	S/2,134,089.57	57.81%	S/1,557,318.94
	Presupuesto Edificación en Tierra - Arquitectura	S/1,738,221.23	S/1,011,010.31	S/51,186.57	S/152,196.88	23.31%	S/1,586,024.35
	Presupuesto Edificación en Tierra - Instalaciones Eléctricas	S/653,003.57	S/30,187.53	S/0.00	S/30,187.53	3.68%	S/622,816.04
	Presupuesto Edificación en Tierra - Instalaciones Sanitarias	S/820,930.80	S/12,867.32	S/0.00	S/12,867.32	0.54%	S/808,063.28
	Presupuesto Edificación en Tierra - Equipamiento	S/2,373,404.06	0.00	S/0.00	S/0.00	0.00%	S/2,373,404.06
	Presupuesto Impacto Ambiental	S/53,957.61	S/32,943.39	S/2,276.65	S/35,220.24	0.19%	S/18,737.37
	SUB TOTAL PRESUPUESTO I.G.V.	S/18,228,043.63	S/5,164,166.69	S/274,669.05	S/5,438,835.74		S/12,789,207.89
	PRESUPUESTO TOTAL Con I.G.V.	S/21,509,091.48	S/6,093,716.70	S/324,109.48	S/6,417,826.18	29.84%	S/15,091,265.30
B	REAJUSTES y REGULARIZACION REAJUSTES (S) - Sin I.G.V.						
	Reajuste Fórmula Polinómica Val. 10 - Indices Junio 2018 Obras Portuarias		S/68,079.94	5335.14	73415.08		
	Reajuste Fórmula Polinómica Val. 10 - Indices Junio 2018 Estructuras		S/44,495.39	6123.08	50618.47		
	Reajuste Fórmula Polinómica Val. 10 - Indices Junio 2018 Arquitectura		6043.29	2597.49	8640.78		
	Reajuste Fórmula Polinómica Val. 10 - Indices Junio 2018 Eléctricas		-1692.67	0.00	-1692.67		
	Reajuste Fórmula Polinómica Val. 10 - Indices Junio 2018 Sanitarias		1967.62	0.00	1967.62		
	Reajuste Fórmula Polinómica Val. 10 - Indices Junio 2018 Equipamiento		0.00	0.00	0.00		
	Reajuste Fórmula Polinómica Val. 10 - Indices Junio 2018 Impacto Ambiental		S/331.32	S/39.85	S/371.17		
	TOTAL REAJUSTES		S/119,224.89	S/14,095.55	S/133,320.45		
C	VALORIZACION BRUTA (VB = V+S)		S/5,283,391.59	S/288,764.61	S/5,572,156.19		
D	DEDUCCIONES (D) - Sin I.G.V.						
	Deducciones del Adelanto Directo						
	Deducciones del Adelanto Directo Obras Portuarias		549.63	361.38	931.01		
	Deducciones del Adelanto Directo Edif. en Tierra Estructuras		1642.39	460.23	2102.62		
	Deducciones del Adelanto Directo Edif. en Tierra Arquitectura		451.14	177.35	628.49		
	Deducciones del Adelanto Directo Edif. en Tierra Instalaciones Eléctricas		-238.28	0.00	-238.28		
	Deducciones del Adelanto Directo Edif. en Tierra Instalaciones Sanitarias		211.98	0.00	211.98		
	Deducciones del Adelanto Directo Edif. en Tierra Equipamiento		0.00	0.00	0.00		
	Deducciones del Adelanto Directo Impacto Ambiental		-5.07	1.58	-3.48		
	Deducciones del Adelanto de Materiales						
	Deducciones del Adelanto de materiales Obras Portuarias		97.22	2699.81	2797.04		
	Deducciones del Adelanto de materiales Edif. en Tierra Estructuras		15327.84	3277.43	18605.27		
	Deducciones del Adelanto de materiales Edif. en Tierra Arquitectura		0.00	0.00	0.00		
	Deducciones del Adelanto de materiales Edif. en Tierra Instalaciones Eléctricas		0.00	0.00	0.00		
	Deducciones del Adelanto de materiales Edif. en Tierra Instalaciones Sanitarias		0.00	0.00	0.00		
	Deducciones del Adelanto de materiales Edif. en Tierra Equipamiento		0.00	0.00	0.00		
	Deducciones del Adelanto de materiales Impacto Ambiental		0.00	0.00	0.00		
	TOTAL DEDUCCIONES		18,036.88	6,997.79	25,034.67		
E	AMORTIZACIONES (A)						
	Amortización de Adelanto Directo (10.00%)	1,822,804.37	532,999.41	30,872.81	563,872.22		
	Amortización del Adelanto Directo Obras Portuarias	889,711.81	304,392.40	9780.35	314,172.75		
	Amortización del Adelanto Directo Edif. en Tierra Estructuras	369,140.85	208,998.13	15,083.17	224,081.30		
	Amortización del Adelanto Directo Edif. en Tierra Arquitectura	173,822.12	113,535.56	5753.37	171,069.93		
	Amortización del Adelanto Directo Edif. en Tierra Instalaciones Eléctricas	65,300.36	3,393.08	0.00	3,393.08		
	Amortización del Adelanto Directo Edif. en Tierra Instalaciones Sanitarias	82,093.06	1,446.29	0.00	1,446.29		
	Amortización del Adelanto Directo Edif. en Tierra Equipamiento	237,340.41	0.00	0.00	0.00		
	Amortización del Adelanto Directo Impacto Ambiental	5,395.76	3,415.95	255.92	3,671.87		
	Amortización de Adelanto de materiales	1,000,000.00	932,403.65	44,617.29	1,387,313.72		
	Amortización del Adelanto de Materiales N°01 Obras Portuarias N°01		764,067.67	0.00	764,067.67		
	Amortización del Adelanto de Materiales N°01 Obras Portuarias N°02		211,362.69	4,244.67	215,607.36		
	Amortización del Adelanto de Materiales N°01 Obras Portuarias N°03		208,786.47	0.00	208,786.47		
	Amortización del Adelanto de Materiales N°02 Edif. en Tierra Estructuras N°01		1,269,151.18	0.00	1,269,151.18		
	Amortización del Adelanto de Materiales N°02 Edif. en Tierra Estructuras N°02		2,968,333.33	37,785.66	67,448.99		
	Amortización del Adelanto de Materiales N°02 Edif. en Tierra Estructuras N°03		1,881.10	2,606.95	4,488.05		
	Amortización del Adelanto de Materiales Edif. en Tierra Arquitectura		0.00	0.00	0.00		
	Amortización del Adelanto de Materiales Edif. en Tierra Instalaciones Eléctricas		0.00	0.00	0.00		
	Amortización del Adelanto de Materiales Edif. en Tierra Instalaciones Sanitarias		0.00	0.00	0.00		
	Amortización del Adelanto de Materiales Edif. en Tierra Equipamiento		0.00	0.00	0.00		
	Amortización del Adelanto de Materiales Impacto Ambiental		0.00	0.00	0.00		
	TOTAL AMORTIZACIONES		1,875,695.84	75,490.10	1,951,185.94		
F	VALORIZACION NETA (VN = VB-D-A)		3,389,658.87	206,276.72	3,595,935.58		
G	MONTOS A PAGAR AL CONTRATISTA						
	En Efectivo (VN)		3,389,658.87	206,276.72	3,595,935.58		
	I.G.V. (=VN x 18%)		610,138.60	37,129.81	647,268.40		
H	MONTO TOTAL DE LA VALORIZACION CON I.G.V. EN NUEVOS SOLES		3,999,797.47	243,406.53	4,243,203.98		
I	CALENDARIO DE COMPROMISO A SOLICITAR EN NUEVOS SOLES			243,406.53			

CONSORCIO MARITIMO DEL NORTE
DESEMBARCADERO ARTESANAL DE SUPE

JULIO A. RIVERA ALVARADO
RESUMEN DE OBRA
REG. CIP N° 2002

Jorge Raymundo Sacsara
Ing. Supervisor CIP 74304
CESEL S.A. 027



RESUMEN DE VALORIZACIÓN N°10 DEL 01 AL 30 DE JUNIO DEL 2018



Table with contract details: Obra (Mejoramiento Integral del Desembarcadero Pesquero Artesanal de Supe), Contratista (Consorcio Marítimo del Norte), Precios (17 Mar 2017), Plazo (30 Jun 2018), etc.

Main valuation table with columns: Contrato, ACUMULADO MES ANTERIOR, MES ACTUAL, AVANCE ACUMULADO ACTUAL, SALDO. Includes sub-sections for OBRAS PORTUARIAS, MUELLE TIPO ESPIGÓN, and IMPACTO AMBIENTAL.

Handwritten signature and stamp: Jorge Raymundo Sacara Ing Supervisor CIP 74304 CESEL S.A.

Stamp: CONSORCIO MARITIMO DEL NORTE DESEMBARCADERO ARTESANAL DE SUPE

Stamp: JULIO ALBERTO MALDONADO DEZ RECAUDANTE DE URSUA REG. CIP N° 23102



Hoja de Cálculo

RESUMEN DE VALORIZACIÓN N°10 DEL 01 AL 30 DE JUNIO DEL 2018



Obra	"Mejoramiento Integral del Desembarcadero Pesquero Artesanal de Supe"
Contratista	Comproco: Marítimo del Norte
Precios	ve 17 Mar 2017

Plazo	20 días
Inicio	10 Septiembre 2017
Fin	30 Junio 2018
Supervisor	CESEL S.A.
Móvil GPS	501 9503941

Contrato	ACUMULADO MES ANTERIOR		MES ACTUAL		AVANCE ACUMULADO ACTUAL		SALDO
	Monto Acumulado Anterior	% de Avance	Monto Mensual	% de Avance	Monto Acumulado Actual	% de Avance	
CAPACITACION EN TEMAS AMBIENTALES Y SEGURIDAD							
CHARLA DE SEGURIDAD CON PRESENCIA							
CHARLA SOBRE TEMAS AMBIENTALES (SUCROCO)	S/1.853.50	83.33%	S/0.00	0.00%	S/1.853.50	83.33%	
MITIGACION IMPACTOS EN MEDIO AMBIENTE	S/872.09	50.00%	S/87.21	5.00%	S/959.30	55.00%	
SEPA MANEJO DEL AMBIENTE (CUIDADO DEL PUEBLO)	S/348.84	25.00%	S/0.00	0.00%	S/348.84	25.00%	
MEASURAS MITIGACION CONTAMINACION DE SUELO	S/728.74	25.00%	S/0.00	0.00%	S/728.74	25.00%	
MEASURAS MITIGACION CONTAMINACION DE AGUA	S/892.12	25.00%	S/0.00	0.00%	S/892.12	25.00%	
PROGRAMA DE CONTINGENCIAS	S/711.08	25.00%	S/0.00	0.00%	S/711.08	25.00%	
PROGRAMA DE CONTINGENCIAS							
PROGRAMA DE CONTINGENCIAS	S/438.05	25.00%	S/87.21	5.00%	S/525.25	30.00%	
PROGRAMA DE CONTINGENCIAS	S/485.11	25.00%	S/93.02	5.00%	S/578.13	30.00%	
PROGRAMA DE CERRA DE OBRA							
DESAFECTUAMIENTO DE ESTRUCTURAS TEMPORALES	S/0.00	0.00%	S/0.00	0.00%	S/0.00	0.00%	

CONSORCIO MARITIMO DEL NORTE
 DESEMBARCADERO ARTESANAL DE SUPE
 JULIO ALVARADO OLIVERA
 REPRESENTANTE DE OBRA
 REG. CIP N° 233-02

Jorge Raymundo Sacsara
 Ing. Supervisor CIP 74304
 CESEL S.A.



Contrato N° 025-2017- FONDEPES Ejecucion de la
Obra: MEJORAMIENTO DE LOS SERVICIOS DEL
DESEMBARCADERO PESQUERO ARTESANAL DE
SUPE, REGION LIMA, PROVINCIA DE BARRANCA,
DISTRITO DE SUPE PUERTO



CESEL
INGENIEROS

RESUMEN

VALORIZACIÓN N° 10 DEL 01 AL 30 DE JUNIO DEL 2018

OBRA: MEJORAMIENTO DE LOS SERVICIOS DEL DESEMBARCADERO PESQUERO ARTESANAL DE SUPE ,REGION LIMA, PROVINCIA DE BARRANCA, DISTRITO DE SUPE PUERTO

PROP: FONDEPES

CONTRAT: CONSORCIO MARITIMO DEL NORTE

ERV: CESEL
lun 02 Jul 2018

CONCEPTOS	VALORIZACION ACTUAL	VALORIZACION ACUMULADA ANTERIOR	VALORIZACION ACUMULADA ACTUAL
1.1 MONTO VALORIZADO	274,669.05	S/5,033,515.89	5,308,184.94
1.2 REAJUSTE DE VALORIZACIÓN	14,095.55	113,361.86	127,457.41
A. TOTAL VALORIZACION REAJUSTADA	288,764.61	5,146,877.75	5,435,642.35
2.0 AMORTIZACIONES			
2.1 ADELANTO DIRECTO (10 %)	30,872.81	518,314.26	549,187.07
2.2 ADELANTO DE MATERIALES	44,617.29	1,242,856.77	1,287,474.06
B. TOTAL AMORTIZACIONES	75,490.10	1,761,171.03	1,836,661.13
3.0 DEDUCCIONES			
3.1 POR EL ADELANTO DIRECTO	1,020.55	2,217.75	3,238.30
3.3 POR EL ADELANTO POR MATERIALES	5,977.24	13,464.30	19,441.54
C. TOTAL DEDUCCIONES	6,997.79	15,682.05	22,679.84
4.0 IGV 18% DE (A-B-C)	37,129.81	606,604.44	643,734.25
5.0 LIQUIDO A PAGAR AL CONTRATISTA (A-B-C+IGV)	243,406.53	3,976,629.10	4,220,035.63
A FAVOR DEL CONTRATISTA	206,276.72	3,370,024.66	3,576,301.38
POR CONCEPTO DE I.G.V	37,129.81	606,604.44	643,734.25

Jorge Raymundo Sacsara
Ing Supervisor CIP 74304
CESEL S.A.

CONSORCIO MARITIMO DEL NORTE
DESEMBARCADERO ARTESANAL DE SUPE

JULIO A. VILLALBA DIAZ
REPRESENTANTE LEGAL
REG. CIP N° 24102



Contrato N° 025-2017- FONDEPES Ejecucion de la Obra:
MEJORAMIENTO DE LOS SERVICIOS DEL DESEMBARCADERO
PESQUERO ARTESANAL DE SUPE, REGION LIMA, PROVINCIA
DE BARRANCA, DISTRITO DE SUPE PUERTO



CESEL
INGENIEROS

RESUMEN

VALORIZACIÓN N° 10 DEL 01 AL 30 DE JUNIO DEL 2018

OBRA: MEJORAMIENTO DE LOS SERVICIOS DEL DESEMBARCADERO PESQUERO ARTESANAL DE SUPE ,REGION LIMA, PROVINCIA DE BARRANCA, DISTRITO DE SUPE
PROP: FONDEPES
CONTRAT: CONSORCIO MARITIMO DEL NORTE
SUPERV: CESEL

CONCEPTOS	VALORIZACION ACTUAL	VALORIZACION ACUMULADA ANTERIOR	VALORIZACION ACUMULADA ACTUAL
1.1 MONTO VAL. OBRAS PORTUARIAS	87,013.77	2,987,260.44	3,074,274.21
1.2 REAJUSTE DE VAL. OBRAS PORTUARIAS	5,335.14	68,079.94	73,415.08
2.1 MONTO VAL. EDIFICIO EN TIERRA ESTRUCTURA	134,191.86	1,999,897.71	2,134,089.57
2.2 REAJUSTE DE VAL. EDIFICIO EN TIERRA ESTRUCTURA	6,123.08	44,495.39	50,618.47
3.1 MONTO VAL. EDIFICIO EN TIERRA ARQUITECTURA	51,186.57	101,010.31	152,196.88
3.2 REAJUSTE DE VAL. EDIFICIO EN TIERRA ARQUITECTURA	2,597.49	6,043.29	8,640.78
4.1 MONTO VAL. EDIF. EN TIERRA INSTALACIONES ELECTRICAS	-	30,187.53	30,187.53
4.2 REAJUSTE DE VAL. EDIF. EN TIERRA INSTALACIONES ELECTRICAS	-	-1,692.67	-1,692.67
5.1 MONTO VAL. EDIF. EN TIERRA INSTALACIONES SANITARIAS	-	12,867.32	12,867.32
5.2 REAJUSTE DE VAL. EDIF. EN TIERRA INSTALACIONES SANITARIAS	-	1,967.62	1,967.62
6.1 MONTO VAL. EDIFICIO EN TIERRA EQUIPAMIENTO	-	-	-
6.2 REAJUSTE DE VAL. EDIFICIO EN TIERRA EQUIPAMIENTO	-	-	-
7.1 MONTO VAL. IMPACTO AMBIENTAL	2,276.85	32,943.39	35,220.24
7.2 REAJUSTE DE VAL. IMPACTO AMBIENTAL	39.85	331.32	371.17
A. TOTAL VALORIZACION REAJUSTADA	288,764.61	5,283,391.59	5,572,156.19
2.0 AMORTIZACIONES			
2.0 OBRAS PORTUARIAS			
2.1 ADELANTO DIRECTO	9,780.35	304,392.40	314,172.75
2.2 ADELANTO DE MATERIALES N°01	-	764,067.67	764,067.67
2.3 ADELANTO DE MATERIALES N°02	4,244.67	211,362.69	215,607.36
2.4 ADELANTO DE MATERIALES N°03	-	-	-
2 EDIFICIO EN TIERRA ESTRUCTURA			
2.1 ADELANTO DIRECTO	15,083.17	208,998.13	224,081.30
2.2 ADELANTO DE MATERIALES N°01	-	208,786.47	208,786.47
2.3 ADELANTO DE MATERIALES N°02	37,765.66	156,598.51	194,364.17
2.4 ADELANTO DE MATERIALES N°03	2,606.95	1,881.10	4,488.05
2 EDIFICIO EN TIERRA ARQUITECTURA			
2.1 ADELANTO DIRECTO	5,753.37	11,353.56	17,106.93
2.2 ADELANTO DE MATERIALES	-	-	-
2 EDIF. EN TIERRA INSTALACIONES ELECTRICAS			
2.1 ADELANTO DIRECTO	-	3,393.08	3,393.08
2.2 ADELANTO DE MATERIALES	-	-	-
2 EDIF. EN TIERRA INSTALACIONES SANITARIAS			
2.1 ADELANTO DIRECTO	-	1,446.29	1,446.29
2.2 ADELANTO DE MATERIALES	-	-	-
2 EDIFICIO EN TIERRA EQUIPAMIENTO			
2.1 ADELANTO DIRECTO	-	-	-
2.2 ADELANTO DE MATERIALES	-	-	-

CONSORCIO MARITIMO DEL NORTE
DESEMBARCADERO ARTESANAL DE SUPE

JULIO ALVARADO MALICACABEZ
REPRESENTANTE LEGAL
D.F.S. CIPTP 2002

Jorge Raymundo Sacsara
Ing Supervisor DIF 74304
CESEL S.A.



Contrato N° 025-2017- FONDEPES Ejecucion de la Obra:
MEJORAMIENTO DE LOS SERVICIOS DEL DESEMBARCADERO
PESQUERO ARTESANAL DE SUPE, REGION LIMA, PROVINCIA
DE BARRANCA, DISTRITO DE SUPE PUERTO



CESEL
INGENIEROS

RESUMEN

VALORIZACIÓN N° 10 DEL 01 AL 30 DE JUNIO DEL 2018

OBRA: MEJORAMIENTO DE LOS SERVICIOS DEL DESEMBARCADERO PESQUERO ARTESANAL DE SUPE ,REGION LIMA, PROVINCIA DE BARRANCA, DISTRITO DE SUPE
PROP: FONDEPES
CONTRAT: CONSORCIO MARITIMO DEL NORTE
SUPERV: CESEL

CONCEPTOS	VALORIZACION ACTUAL	VALORIZACION ACUMULADA ANTERIOR	VALORIZACION ACUMULADA ACTUAL
2 IMPACTO AMBIENTAL			
2.1 ADELANTO DIRECTO	255.92	3,415.95	3,671.87
2.2 ADELANTO DE MATERIALES		-	-
B. TOTAL AMORTIZACIONES	75,490.10	1,875,695.84	1,951,185.94
3.0 DEDUCCIONES			
2.0 OBRAS PORTUARIAS			
3.1 POR EL ADELANTO DIRECTO	381.38	549.63	931.01
3.3 POR EL ADELANTO POR MATERIALES	2,699.81	97.22	2,797.04
2 EDIFICIO EN TIERRA ESTRUCTURA			
3.1 POR EL ADELANTO DIRECTO	460.23	1,642.39	2,102.62
3.3 POR EL ADELANTO POR MATERIALES	3,277.43	15,327.84	18,605.27
2 EDIFICIO EN TIERRA ARQUITECTURA			
3.1 POR EL ADELANTO DIRECTO	177.35	451.14	628.49
3.3 POR EL ADELANTO POR MATERIALES		-	-
2 EDIF. EN TIERRA INSTALACIONES ELECTRICAS			
3.1 POR EL ADELANTO DIRECTO	-	-238.26	-238.26
3.3 POR EL ADELANTO POR MATERIALES		-	-
2 EDIF. EN TIERRA INSTALACIONES SANITARIAS			
3.1 POR EL ADELANTO DIRECTO	-	211.98	211.98
3.3 POR EL ADELANTO POR MATERIALES		-	-
2 EDIFICIO EN TIERRA EQUIPAMIENTO			
3.1 POR EL ADELANTO DIRECTO	-	-	-
3.3 POR EL ADELANTO POR MATERIALES		-	-
2 IMPACTO AMBIENTAL			
3.1 POR EL ADELANTO DIRECTO	1.59	-5.07	-3.48
3.3 POR EL ADELANTO POR MATERIALES		-	-
C. TOTAL DEDUCCIONES	6,997.79	18,036.88	25,034.67
4.0 IGV 18% DE (A-B-C)	37,129.81	610,138.60	647,268.41
5.0 LIQUIDO A PAGAR AL CONTRATISTA (A-B-C+IGV)	243,406.53	3,999,797.46	4,243,204.00
A FAVOR DEL CONTRATISTA	206,276.72	3,389,658.86	3,595,935.59
POR CONCEPTO DE I.G.V	37,129.81	610,138.60	647,268.41

CONSORCIO MARITIMO DEL NORTE
DESEMBARCADERO ARTESANAL DEL SUPE

JULIO A. RAMIREZ
REPRESENTANTE LEGAL
R.E.S. CIPN 25192

Jorge Raymundo Sacara
Ing. Supervisor CIP 74304
CESEL S.A.

Contrato N° 025-2017- FONDERES Ejecución de la Obra: MEJORAMIENTO DE LOS SERVICIOS DEL DESEMBARCADERO PESQUERO ARTESANAL DE SUPE REGION LIMA, PROVINCIA DE BARRANCA, DISTRITO DE SUPE PUERTO

VALORIZACION N° 10 DEL 01 AL 30 DE JUNIO DEL 2018 (PRECIOS UNITARIOS)

OBRA:
PRESP.
PROP.
COMIT.
SUP.

MEJORAMIENTO DE LOS SERVICIOS DEL DESEMBARCADERO PESQUERO ARTESANAL DE SUPE ,REGION LIMA, PROVINCIA DE BARRANCA, DISTRITO DE SUPE PUERTO

CONTRATADO
FONDERES
CONSORCIO MARITIMO DRI MORTEF
CESP

**CURVA "S"
Programado vs Ejecutado
GENERAL**

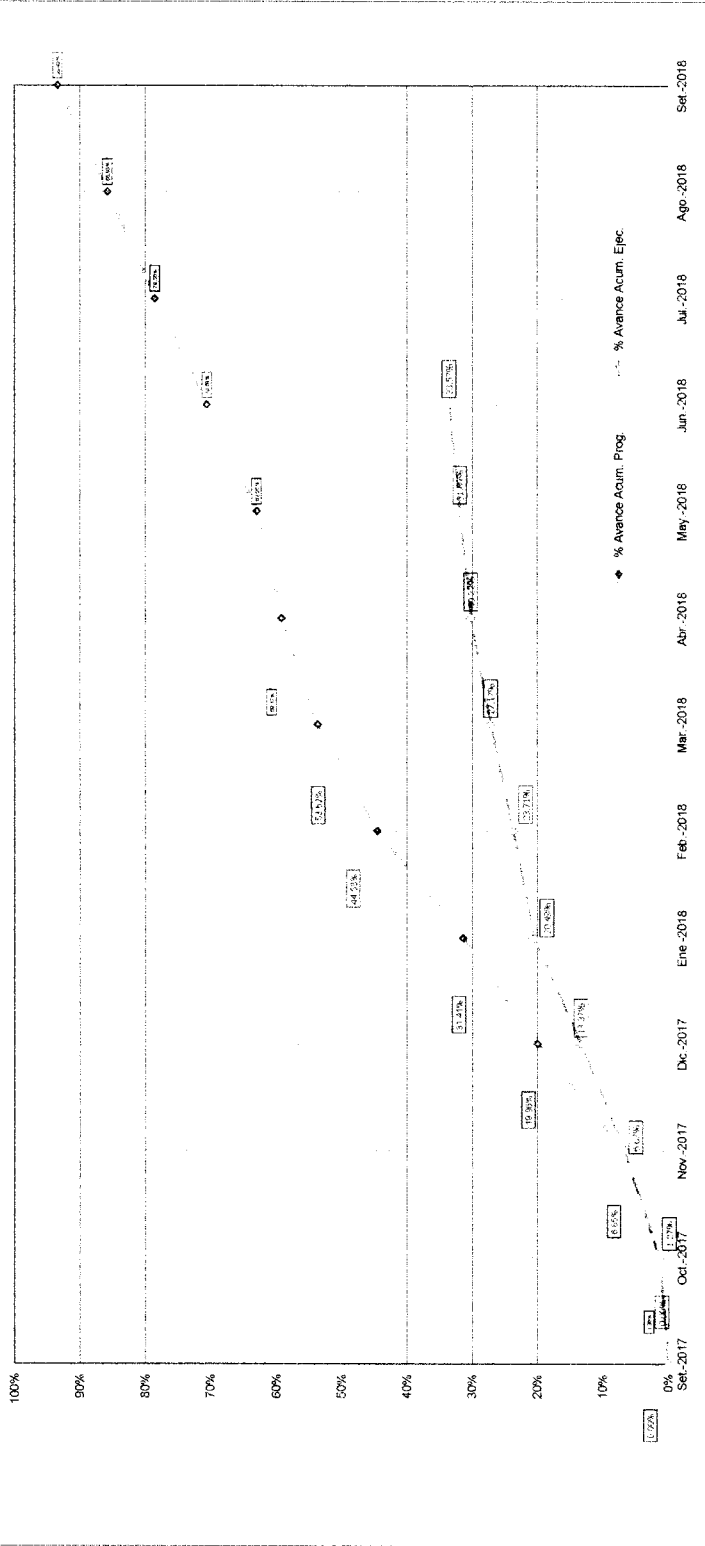

Costo	Sep-2017	Oct-2017	Nov-2017	Dic-2017	Ene-2018	Feb-2018	Mar-2018	Abr-2018	May-2018	Jun-2018	Jul-2018	Ago-2018	Set-2018
Monto mes	S/ 207,215.84	S/ 1,044,740.74	S/ 3,046,602.01	S/ 4,792,736.98	S/ 6,794,189.88	S/ 8,181,756.17	S/ 9,028,886.20	S/ 9,907,502.48	S/ 10,770,042.22	S/ 11,668,036.81	S/ 12,595,400.37	S/ 13,559,954.18	S/ 14,569,954.18
Monto Acumulado	1.36%	5.49%	13.32%	31.41%	44.52%	55.92%	59.17%	62.85%	70.58%	76.58%	82.28%	89.42%	95.88%
% de avance del mes	1.36%	5.49%	13.32%	31.41%	44.52%	55.92%	59.17%	62.85%	70.58%	76.58%	82.28%	89.42%	95.88%
% Avance Acum. Ejec.	1.36%	5.49%	13.32%	31.41%	44.52%	55.92%	59.17%	62.85%	70.58%	76.58%	82.28%	89.42%	95.88%

Costo	Sep-2017	Oct-2017	Nov-2017	Dic-2017	Ene-2018	Feb-2018	Mar-2018	Abr-2018	May-2018	Jun-2018	Jul-2018	Ago-2018	Set-2018
Monto mes Contractual	S/ 194,076.67	S/ 1,016,393.30	S/ 2,640,715.79	S/ 3,128,347.44	S/ 3,618,506.35	S/ 4,148,471.09	S/ 4,611,081.87	S/ 4,865,985.10	S/ 5,123,361.26	S/ 5,441,182.62	S/ 5,811,182.62	S/ 6,181,182.62	S/ 6,561,182.62
Monto mes Adicional - Deducivo N°01	1.27%	5.40%	13.37%	20.45%	23.71%	27.17%	30.72%	31.88%	33.57%	36.07%	38.07%	40.07%	42.07%
Monto mes Adicional - Deducivo N°02	1.27%	5.40%	13.37%	20.45%	23.71%	27.17%	30.72%	31.88%	33.57%	36.07%	38.07%	40.07%	42.07%
Monto Total mes	1.27%	5.40%	13.37%	20.45%	23.71%	27.17%	30.72%	31.88%	33.57%	36.07%	38.07%	40.07%	42.07%
Monto Total mes	1.27%	5.40%	13.37%	20.45%	23.71%	27.17%	30.72%	31.88%	33.57%	36.07%	38.07%	40.07%	42.07%
Acumulado	95.88%	97.47%	98.99%	99.23%	99.68%	99.86%	99.97%	99.99%	99.99%	99.99%	99.99%	99.99%	99.99%
Porcentaje Ejecutado	95.88%	97.47%	98.99%	99.23%	99.68%	99.86%	99.97%	99.99%	99.99%	99.99%	99.99%	99.99%	99.99%

NOTA: Este nuevo cronograma está en proceso de aprobación

COMANDO EN JEFE
DESEMPARCADERO PESQUERO ARTESANAL DE SUPE
JULIO RIVERA
REG. C.O. N° 2000



Contrato N° 025-2017- FONDEPES Ejecución de la Obra: MEJORAMIENTO DE LOS SERVICIOS DEL DESEMBARCADERO PESQUERO ARTESANAL DE SUPE, REGION LIMA, PROVINCIA DE BARRANCA, DISTRITO DE SUPE PUERTO

VALORIZACIÓN N° 10 DEL 01 AL 30 DE JUNIO DEL 2018 (PRECIOS UNITARIOS)



OBRA: MEJORAMIENTO DE LOS SERVICIOS DEL DESEMBARCADERO PESQUERO ARTESANAL DE SUPE, REGION LIMA, PROVINCIA DE BARRANCA, DISTRITO DE SUPE PUERTO
SUB PRES: OBRAS PORTUARIAS
PROP: FONDEPES
CONT: CONSORCIO MARITIMO DEL NORTE
SUP: CESEL
FECHA: Jun 02 Jul 2018

Table with columns: ITEM, DESCRIPCION, PRESUPUESTO (Und., Metrado, Precio (S./), Parcial (S./), %), VAL. ACUM. ANTERIOR (Metrado, Parcial (S./), %), VAL. ACTUAL (Metrado, Parcial (S./), %), VAL. ACUM. ACTUAL (Metrado, Parcial (S./), %), SALDOS (Metrado, Parcial (S./), %)

CONSORCIO MARITIMO DEL NORTE DESEMBARCADERO ARTESANAL DE SUPE
JULIO ALVARO MORALES CAJALAN
REPRESENTANTE LEGAL
CIP 74304

Jorge Raymundo Sacsara
Ing Supervisor CIP 74304
CESEL S.A.



VALORIZACIÓN N° 10 DEL 01 AL 30 DE JUNIO DEL 2018 (PRECIOS UNITARIOS)

Contrato N° 025-2017- FONDEPES Ejecución de la Obra: MEJORAMIENTO DE LOS SERVICIOS DEL DESEMBARCADERO PESQUERO ARTESANAL DE SUPE, REGION LIMA, PROVINCIA DE BARRANCA, DISTRITO DE SUPE PUERTO



OBRA: MEJORAMIENTO DE LOS SERVICIOS DEL DESEMBARCADERO PESQUERO ARTESANAL DE SUPE, REGION LIMA, PROVINCIA DE BARRANCA, DISTRITO DE SUPE PUERTO

SUB PRES OBRAS PORTUARIAS FONDEPES CONSORCIO MARITIMO DEL NORTE CESEL

FECHA: Jun 02 Jul 2018

ITEM	DESCRIPCION	PRESUPUESTO			VAL. ACUM. ANTERIOR			VAL. ACTUAL			VAL. ACUM. ACTUAL			SALDOS		
		Und.	Metrado	Precio (S./.)	Metrado	Parcial (S./.)	%	Metrado	Parcial (S./.)	%	Metrado	Parcial (S./.)	%	Metrado	Parcial (S./.)	%
01.02.07.02	ENCOFRADO Y DESENCOFRADO LOSAS IN SITU	m ²	85.00	44.69	3,798.65	S/0.00	0.00%	0.00	0.00	0.00%	0.00	0.00%	85.0000	3,798.65	100.00%	
01.02.07.03	ACERO CORRUGADO LOSAS IN SITU FY= 4200 kg/cm ²	kg	19,194.16	4.20	80,615.47	S/0.00	0.00%	0.00	0.00	0.00%	0.00	0.00%	19,194.1600	80,615.47	100.00%	
01.02.08	MANOBRAS DE COLOCACION E HINCADO DE PILOTES,															
01.02.08.01	TRANSPORTE DE PILOTE	und	182.00	530.39	96,530.98	S/0.00	0.00%	0.00	0.00	0.00%	0.00	0.00%	182.0000	96,530.98	100.00%	
01.02.08.02	TRANSPORTE DE VIGAS TRANSVERSALES	und	42.00	683.52	28,707.84	S/0.00	0.00%	0.00	0.00	0.00%	0.00	0.00%	42.0000	28,707.84	100.00%	
01.02.08.03	TRANSPORTE DE LOSAS PREFABRICADAS	und	74.00	683.52	50,580.48	S/0.00	0.00%	0.00	0.00	0.00%	0.00	0.00%	74.0000	50,580.48	100.00%	
01.02.08.04	PUNTA DE PILOTES	und	182.00	354.74	64,562.68	S/64,562.68	100.00%	182.00	64,562.68	100.00%	0.00	0.00%	0.0000	0.00	0.00%	
01.02.08.05	HINCADO DE PILOTE (INC. MOV. POSIC. PLANTILLA)	und	182.00	2,024.98	368,546.36	S/0.00	0.00%	0.00	0.00	0.00%	0.00	0.00%	182.0000	368,546.36	100.00%	
01.02.08.06	DESCABEZADO DE PILOTE	und	182.00	72.02	13,107.64	S/0.00	0.00%	0.00	0.00	0.00%	0.00	0.00%	182.0000	13,107.64	100.00%	
01.02.08.07	COLOCACION DE VIGAS TRANSVERSALES	und	42.00	2,790.36	117,195.12	S/0.00	0.00%	0.00	0.00	0.00%	0.00	0.00%	42.0000	117,195.12	100.00%	
01.02.08.08	COLOCACION DE LOSA NERVADA	und	74.00	1,457.83	107,879.42	S/0.00	0.00%	0.00	0.00	0.00%	0.00	0.00%	74.0000	107,879.42	100.00%	
01.03	CABEZO															
01.03.01	FABRICACION DE PILOTES DE CONCRETO															
01.03.01.01	CONCRETO EN PILOTES f _c =350 kg/cm ²	m ³	191.34	552.49	105,713.44	S/95,142.09	90.00%	0.00	0.00	0.00%	0.00	0.00%	191.3400	105,713.44	100.00%	
01.03.01.02	ENCOFRADO Y DESENCOFRADO	m ²	1,298.54	44.69	58,031.75	S/52,228.58	90.00%	1,168.69	52,228.58	90.00%	0.00	0.00%	1,298.5400	58,031.75	100.00%	
01.03.01.03	ACERO CORRUGADO FY= 4200 kg/cm ²	kg	59,277.02	4.20	248,963.48	S/227,997.00	91.58%	54,285.00	227,997.00	91.58%	0.00	0.00%	4,992.0200	20,966.48	8.42%	
01.03.02	FABRICACION DE VIGAS TRANSVERSALES															
01.03.02.01	CONCRETO VIGAS TRANSVERSALES f _c =280 kg/cm ²	m ³	43.54	520.19	22,649.07	S/0.00	0.00%	0.00	0.00	0.00%	0.00	0.00%	43.5400	22,649.07	100.00%	
01.03.02.02	ENCOFRADO Y DESENCOFRADO DE VIGAS TRANSVERSALES	m ²	324.98	55.45	18,020.14	S/0.00	0.00%	0.00	0.00	0.00%	0.00	0.00%	324.9800	18,020.14	100.00%	
01.03.02.03	ACERO CORRUGADO VIGAS TRANSVERSALES FY= 4200 kg/cm ²	kg	10,948.85	4.52	49,488.80	S/29,693.28	60.00%	6,569.31	29,693.28	60.00%	0.00	0.00%	4,379.5400	19,795.52	40.00%	
01.03.03	FABRICACION DE LOSAS NERVADAS EN MUELLE															
01.03.03.01	CONCRETO LOSAS NERVADAS f _c = 280 kg/cm ²	m ³	110.44	438.44	48,421.31	S/2,507.88	5.18%	6.38	2,797.25	5.78%	0.00	0.00%	96.3400	43,116.19	89.04%	
01.03.03.02	ENCOFRADO Y DESENCOFRADO LOSAS NERVADAS	m ²	510.87	50.07	25,579.26	S/1,579.21	6.17%	38.59	1,932.20	7.55%	0.00	0.00%	440.7400	22,067.85	86.27%	
01.03.03.03	ACERO CORRUGADO LOSAS NERVADAS FY= 4200 kg/cm ²	kg	21,510.32	4.20	90,343.34	S/78,189.38	86.55%	0.00	0.00	0.00%	0.00	0.00%	2,893.8000	12,153.96	13.45%	
01.03.04	NUCLEOS LLENADOS EN SITU															
01.03.04.01	CONCRETO EN NUCLEOS f _c =280 kg/cm ²	m ³	76.55	465.68	35,647.80	S/0.00	0.00%	0.00	0.00	0.00%	0.00	0.00%	76.5500	35,647.80	100.00%	
01.03.04.02	ENCOFRADO Y DESENCOFRADO NUCLEOS	m ²	161.62	50.07	8,092.31	S/0.00	0.00%	0.00	0.00	0.00%	0.00	0.00%	161.6200	8,092.31	100.00%	
01.03.04.03	ACERO CORRUGADO NUCLEOS FY= 4200 kg/cm ²	kg	8,537.98	4.20	35,859.52	S/0.00	0.00%	0.00	0.00	0.00%	0.00	0.00%	8,537.9800	35,859.52	100.00%	
01.03.05	JUNTAS LONGITUDINALES Y TRANSVERSALES															
01.03.05.01	CONCRETO EN JUNTAS LONGITUDINALES Y TRANSVERSALES	m ³	35.03	465.68	16,312.77	S/0.00	0.00%	0.00	0.00	0.00%	0.00	0.00%	35.0300	16,312.77	100.00%	
01.03.05.02	ENCOFRADO Y DESENCOFRADO EN JUNTAS LONGITUDINALES Y TRANSVERSALES	m ²	149.90	50.07	7,505.49	S/0.00	0.00%	0.00	0.00	0.00%	0.00	0.00%	149.9000	7,505.49	100.00%	
01.03.05.03	ACERO CORRUGADO JUNTAS LONG Y TRANSV FY= 4200 kg/cm ²	kg	2,335.86	4.20	9,810.61	S/0.00	0.00%	0.00	0.00	0.00%	0.00	0.00%	2,335.8600	9,810.61	100.00%	
01.03.06	LOSAS VACIADAS EN SITU															
01.03.06.01	CONCRETO LOSAS IN SITU f _c =280 kg/cm ²	m ³	72.00	465.68	33,528.96	S/0.00	0.00%	0.00	0.00	0.00%	0.00	0.00%	72.0000	33,528.96	100.00%	
01.03.06.02	ENCOFRADO Y DESENCOFRADO LOSAS IN SITU	m ²	23.20	44.69	1,036.81	S/0.00	0.00%	0.00	0.00	0.00%	0.00	0.00%	23.2000	1,036.81	100.00%	
01.03.06.03	ACERO CORRUGADO LOSAS IN SITU FY= 4200 kg/cm ²	kg	11,802.92	4.20	49,572.26	S/0.00	0.00%	0.00	0.00	0.00%	0.00	0.00%	11,802.9200	49,572.26	100.00%	
01.03.07	MANOBRAS DE COLOCACION E HINCADO DE PILOTES.															
01.03.07.01	TRANSPORTE DE PILOTE	und	47.00	530.39	24,928.33	S/0.00	0.00%	0.00	0.00	0.00%	0.00	0.00%	47.0000	24,928.33	100.00%	
01.03.07.02	TRANSPORTE DE VIGAS TRANSVERSALES	und	9.00	683.52	6,151.68	S/0.00	0.00%	0.00	0.00	0.00%	0.00	0.00%	9.0000	6,151.68	100.00%	
01.03.07.03	TRANSPORTE DE LOSAS PREFABRICADAS	und	33.00	683.52	22,556.16	S/0.00	0.00%	0.00	0.00	0.00%	0.00	0.00%	33.0000	22,556.16	100.00%	
01.03.07.04	TRANSPORTE DE PUNTA DE PILOTES	und	47.00	354.74	16,672.78	S/16,672.78	100.00%	0.00	16,672.78	100.00%	0.00	0.00%	0.0000	0.00	0.00%	
01.03.08	HINCADO DE PILOTE (INC. MOV. POSIC. PLANTILLA)															
01.03.08.01	HINCADO DE PILOTE (INC. MOV. POSIC. PLANTILLA)	und	47.00	2,024.98	95,174.06	S/0.00	0.00%	0.00	0.00	0.00%	0.00	0.00%	47.0000	95,174.06	100.00%	

REVISADO Y APROBADO POR EL COMITÉ DE SELECCIÓN DE PRECIOS DE SELECCIÓN DE PRECIOS

Jorge Raymundo Sacsara
Ing Supervisor CIP 74304
CESEL S.A



VALORIZACIÓN N° 10 DEL 01 AL 30 DE JUNIO DEL 2018 (PRECIOS UNITARIOS)

Contrato N° 025-2017- FONDEPES Ejecución de la Obra: MEJORAMIENTO DE LOS SERVICIOS DEL DESEMBARCADERO PESQUERO ARTESANAL DE SUPE, REGION LIMA, PROVINCIA DE BARRANCA, DISTRITO DE SUPE PUERTO



OBRA: MEJORAMIENTO DE LOS SERVICIOS DEL DESEMBARCADERO PESQUERO ARTESANAL DE SUPE, REGION LIMA, PROVINCIA DE BARRANCA, DISTRITO DE SUPE PUERTO

SUB PRES
PROP. OBRAS PORTUARIAS
CON. FONDEPES
SUP. CONSORCIO MARITIMO DEL NORTE
CESEL

FECHA: Jun 02, Jul 2018

ITEM	DESCRIPCION	PRESUPUESTO			VAL. ACUM. ANTERIOR			VAL. ACTUAL			VAL. ACUM. ACTUAL			SALDOS		
		Und.	Metrado	Precio (S./.)	Parcial (S./.)	Metrado	Parcial (S./.)	%	Metrado	Parcial (S./.)	%	Metrado	Parcial (S./.)	%	Metrado	Parcial (S./.)
01.03.07.06	DESCABEZADO DE PILOTE	und	47.00	72.02	3,384.94			0.00%	0.00	0.00	0.00%	0.00	0.00%	47.0000	3,384.94	100.00%
01.03.07.07	COLOCACION DE VIGAS TRANSVERSALES	und	9.00	2,790.36	25,113.24			0.00%	0.00	0.00	0.00%	0.00	0.00%	9.0000	25,113.24	100.00%
01.03.07.08	COLOCACION DE LOSA NERVADA	und	33.00	1,457.83	48,108.39			0.00%	0.00	0.00	0.00%	0.00	0.00%	33.0000	48,108.39	100.00%
01.04	OBRAS COMPLEMENTARIAS EN PUENTE Y CABEZO															
01.04.01	SUMINISTRO Y COLOCACION SARDINELES DE MADERA 8"x8"	und	82.60	121.26	10,016.08			0.00%	0.00	0.00	0.00%	0.00	0.00%	82.6000	10,016.08	100.00%
01.04.02	SUMINISTRO Y COLOCACION BITAS METALICAS 30 BRT	und	8.00	533.23	4,265.84			0.00%	0.00	0.00	0.00%	0.00	0.00%	8.0000	4,265.84	100.00%
01.04.03	SUMINISTRO Y MONTAJE PESCANTE CAP. W=500kg	un	3.00	1,633.81	4,901.43			0.00%	0.00	0.00	0.00%	0.00	0.00%	3.0000	4,901.43	100.00%
01.04.04	FABRICACION DE PILOTES METALICOS H. PARANTES DE	m	768.00	415.10	318,796.80			0.00%	0.00	0.00	0.00%	0.00	0.00%	768.0000	318,796.80	100.00%
01.04.05	FABRICACION DE VIGAS METALICOS (LAGEROS DE DEFENSA)	m	246.80	430.63	106,279.48			0.00%	0.00	0.00	0.00%	0.00	0.00%	246.8000	106,279.48	100.00%
01.04.06	SUMINISTRO Y COLOCACION DE BLOCS DE JEBE HUECO 6"x6"	und	60.00	175.36	10,521.60			0.00%	0.00	0.00	0.00%	0.00	0.00%	60.0000	10,521.60	100.00%
01.04.07	HINCADO DE PARANTES METALICOS SECCION H 8"x8"x6mm	und	64.00	752.53	48,161.92			0.00%	0.00	0.00	0.00%	0.00	0.00%	64.0000	48,161.92	100.00%
01.04.08	MONTAJE DE VIGAS H (6"x6"). LONG. C/PARANTES, INC.	und	246.80	123.34	30,440.31			0.00%	0.00	0.00	0.00%	0.00	0.00%	246.8000	30,440.31	100.00%
01.04.09	SUMINISTRO Y COLOCACION DE DEFENSAS TIPO D	m	224.00	752.50	168,560.00			0.00%	0.00	0.00	0.00%	0.00	0.00%	224.0000	168,560.00	100.00%
01.04.10	BARANDA DE TUBERIA DE AGERO, EN PUENTE Y ESCALINATA DE	m	258.40	151.46	39,137.26			0.00%	0.00	0.00	0.00%	0.00	0.00%	258.4000	39,137.26	100.00%
01.04.11	PINTURA DE PARANTES Y VIGAS LONGITUDINALES EN DEFENSA	m ²	1,014.00	49.92	50,618.88			0.00%	0.00	0.00	0.00%	0.00	0.00%	1,014.0000	50,618.88	100.00%
01.05	ENROCADO DE PROTECCION Y TERRAPLEN															
01.05.01	CORTE DE MATERIAL ARENA, EN UNA DE ENROCADO	m ³	1,092.15	2.71	2,959.73			0.00%	0.00	0.00	0.00%	0.00	0.00%	1,092.1500	2,959.73	100.00%
01.05.02	ELIMINACION DE MATERIAL ARENA EN UNA DE ENROCADO	m ³	1,638.23	8.30	13,597.31			0.00%	0.00	0.00	0.00%	0.00	0.00%	1,638.2300	13,597.31	100.00%
01.05.03	SUMINISTRO Y COLOCACION DE ROCA FILTRO > A 30kg.	m ³	3,003.42	154.21	463,157.40			0.00%	0.00	0.00	0.00%	0.00	0.00%	3,003.4200	463,157.40	100.00%
01.05.04	SUMINISTRO Y COLOCACION DE ROCA INTERMEDIA DE 0.3T A	m ³	2,784.99	185.05	515,362.40			4.31%	-120.00	-22,206.00	-4.31%	0.00	0.00%	2,784.9900	515,362.40	100.00%
01.05.05	SUMINISTRO Y COLOCACION DE ROCA CORAZA DE 3.0T A 4.0T	m ³	19,384.99	154.21	429,473.31			0.00%	0.00	0.00	0.00%	0.00	0.00%	2,784.9900	429,473.31	100.00%
01.05.11	CONFORMACION DE TERRAPLENES R=1.010 m3/dia	m ³	1,176.00	6.56	127,165.53			0.00%	0.00	0.00	0.00%	0.00	0.00%	1,176.0000	127,165.53	100.00%
01.05.12	CORTE DE MATERIAL GRAVA, EN ARENA DE OPERACIONES	m ³	1,176.00	2.71	3,186.96			0.00%	0.00	0.00	0.00%	0.00	0.00%	1,176.0000	3,186.96	100.00%
01.05.13	ELIMINACION DE MATERIAL GRAVA, EN ARENA DE OPERACIONES	m ³	186.30	8.33	1,551.88			0.00%	0.00	0.00	0.00%	0.00	0.00%	186.3000	1,551.88	100.00%
	COSTO DIRECTO				7,268,506.65			0.21%	2,440,444.45	71,085.96	0.98%	2,511,530.41	34.55%		4,756,976.24	65.45%
	GASTOS GENERALES		20.0839308%		1,459,801.84				490,137.17	14,276.85		504,414.03			955,387.82	
	UTILIDAD		2.3224793%		168,809.56				56,678.82	1,650.96		58,329.78			110,479.79	
	SUB TOTAL				8,897,118.06				2,987,260.44	87,013.77		3,074,274.21			5,822,843.85	
	IGV 18%		18.00%		1,601,481.23				537,706.88	15,662.48		553,369.36			1,046,111.89	
	PRESUPUESTO TOTAL				10,498,599.31				3,524,967.32	102,676.25		3,627,643.57			6,870,955.74	

Jorge Raymundo Sacsara
Ing Supervisor CUP 74304
CESEL S.A.

COMANDO EN JEFE
DESEMBARCADERO DE SUPE
JULIO 2018
REG. MIN. DE AGRI. IRI
REG. CP. N° 0002

000110



**VALORIZACIÓN N° 10 DEL 01 AL 30 DE JUNIO DEL 2018
(PRECIOS UNITARIOS)**

Contrato N° 025-2017- FONDEPES Ejecución de la Obra:
MEJORAMIENTO DE LOS SERVICIOS DEL DESEMBARCADERO
PESQUERO ARTESANAL DE SUPE, REGION LIMA, PROVINCIA DE
BARRANCA, DISTRITO DE SUPE PUERTO



MEJORAMIENTO DE LOS SERVICIOS DEL DESEMBARCADERO PESQUERO ARTESANAL DE SUPE, REGION LIMA, PROVINCIA DE BARRANCA, DISTRITO DE SUPE PUERTO
IMPACTO AMBIENTAL
FONDEPES
CONSORCIO MARITIMO DEL NORTE
CESEL
OBRA: SUP.
SUB PROP.
CONT.
SUP.

FECHA: Jun 02 Jul 2018

ITEM	DESCRIPCION	PRESUPUESTO			VAL. ACUM. ANTERIOR			VAL. ACTUAL			VAL. ACUM. ACTUAL			SALDO			
		Und.	Metrado	Precio (S./.)	Parcial (S./.)	Metrado	Parcial (S./.)	%	Metrado	Parcial (S./.)	%	Metrado	Parcial (S./.)	%	Metrado	Parcial (S./.)	%
07	IMPACTO AMBIENTAL																
07.01	MANEJO DE RESIDUOS SOLIDOS Y EFUENTES	und	20.00	S/ 243.59	S/ 4,871.80	16.00	S/ 3,897.44	80.00%	0.00	0.00	0.00%	16.00	S/3,897.44	80.00%	4.00	974.36	20.00%
07.01	SUMINISTRO E INSTALACION DE CONTENEDOR DE BASURA	glb	1.00	S/ 1,328.71	S/ 1,328.71	1	S/ 1,328.71	100.00%	0.00	0.00	0.00%	1	S/1,328.71	100.00%	0.00	0.00	0.00%
07.01	AREA DE ALMACENAMIENTO TEMPORAL	und	5.00	S/ 422.87	S/ 2,114.35	5.00	S/ 2,114.35	100.00%	0.00	0.00	0.00%	5.00	S/2,114.35	100.00%	0.00	0.00	0.00%
07.01	CILINDRO METALICOS PARA ALMACENAMIENTO DE EFUENTES INDUSTRIALES	mes	9.00	S/ 910.19	S/ 8,191.71	8.4	S/ 7,645.60	93.33%	0.60	546.11	6.67%	9	S/8,191.71	100.00%	0.00	0.00	0.00%
07.01	ALQUILER BAÑOS QUIMICOS 8 UNIDADES INC. INSTALACION Y OPERACION	und	9.00	S/ 348.84	S/ 3,139.56	5.00	S/ 1,744.20	55.56%	3.00	1,046.52	33.33%	8.00	S/2,790.72	88.89%	1.00	348.84	11.11%
07.02	SEÑALIZACION AMBIENTAL Y SEGURIDAD																
07.02	SEÑALIZACION TEMPORAL	und	30.00	S/ 65.45	S/ 1,963.50	30.00	S/ 1,963.50	100.00%	0.00	0.00	0.00%	30.00	S/1,963.50	100.00%	0.00	0.00	0.00%
07.02	SEÑALIZACION PERMANENTE	und	20.00	S/ 100.69	S/ 2,013.80	20	S/ 2,013.80	100.00%	0.00	0.00	0.00%	20.00	S/2,013.80	100.00%	0.00	0.00	0.00%
07.03	CAPACITACION EN TEMAS AMBIENTALES Y SEGURIDAD																
07.03	CHARLA DE SEGURIDAD EN OBRA PARA PERSONAL	und	9.00	S/ 232.56	S/ 2,093.04	8.40	S/ 1,953.50	93.33%	0.00	0.00	0.00%	8.40	S/1,953.50	93.33%	0.60	139.54	6.67%
07.03	CHARLA SOBRE TEMAS AMBIENTALES - PESCADORES	und	2.00	S/ 872.09	S/ 1,744.18	1	S/ 872.09	50.00%	0.10	87.21	5.00%	1.1	S/959.30	55.00%	0.90	784.88	45.00%
07.04	MITIGACION IMPACTOS EN MEDIO AMBIENTE																
07.04	SERV. MONITOREO AMBIENTAL, CALIDAD AIRE, AGUA, RUIDO	und	1.00	S/ 1,395.34	S/ 1,395.34	0.25	S/ 348.84	25.00%	0.00	0.00	0.00%	0.25	S/348.84	25.00%	0.75	1,046.51	75.00%
07.04	MEDIDAS MITIGACION EMISION DE POLVO	glb	1.00	S/ 2,906.96	S/ 2,906.96	0.25	S/ 726.74	25.00%	0.00	0.00	0.00%	0.25	S/726.74	25.00%	0.75	2,180.22	75.00%
07.04	MEDIDAS MITIGACION RUIDO	und	1.00	S/ 2,768.48	S/ 2,768.48	0.25	S/ 692.12	25.00%	0.00	0.00	0.00%	0.25	S/692.12	25.00%	0.75	2,076.36	75.00%
07.04	MEDIDAS MITIGACION CONTAMINACION DE AGUA	glb	1.00	S/ 2,844.34	S/ 2,844.34	0.25	S/ 711.09	25.00%	0.00	0.00	0.00%	0.25	S/711.09	25.00%	0.75	2,133.26	75.00%
07.05	PROGRAMA DE CONTINGENCIAS																
07.05	PRIMEROS AUXILIOS	glb	1.00	S/ 1,744.18	S/ 1,744.18	0.25	S/ 456.05	25.00%	0.05	87.21	5.00%	0.30	S/523.25	30.00%	0.70	1,220.93	70.00%
07.05	CONTRA INCENDIO	est	1.00	S/ 1,860.44	S/ 1,860.44	0.25	S/ 465.11	25.00%	0.05	93.02	5.00%	0.30	S/558.13	30.00%	0.70	1,302.31	70.00%
07.06	PROGRAMA DE CIERRE DE OBRA																
07.06	DESMANTELAMIENTO DE ESTRUCTURAS TEMPORALES	glb	1.00	S/ 3,100.32	S/ 3,100.32	0.00	S/ -	0.00%	0.00	0.00	0.00%	0.00	S/0.00	0.00%	1.00	3,100.32	100.00%
	COSTO DIRECTO				44,080.71	26,913.13	1.22%		1,860.07	4.22%	28,773.20	65.27%				15,307.51	34.73%
	GASTOS GENERALES		20.083931%		8,853.14	5,405.21		373.58	5,778.79		668.25		3,074.35		355.51		
	UTILIDAD		2.32247929%		1,028.77	625.05		43.20	35,220.24		35,220.24		18,737.37		3,372.73		
	IGV 18%		18.00%		53,957.61	32,943.39		409.83	41,559.88		41,559.88		22,110.10				
	SUB TOTAL				9,712.37	5,929.81		2,686.68									
	IGV 18%				63,669.99	38,873.20											
	PRESUPUESTO TOTAL																

000109

Jorge Raymundo Sacsara
Ing Supervisor CIP 74304
CESEL S.A

JULIO A. ...
RESERVA ...
CIP ...

037

MEJORAMIENTO DE LOS SERVICIOS DEL DESEMBARCADERO PESQUERO ARTESANAL DE SUPE REGION LIMA, PROVINCIA DE BARRANCA, DISTRITO DE SUPE PUERTO
 SUB PRES
 PROP. FONDEPES
 CONT. CONSORCIO MARITIMO DEL NORTE
 SUP. CESEL
 FECHA: Jun 02 Jul 2018

ITEM	DESCRIPCION	PRESUPUESTO			VAL. ACUM. ANTERIOR			VAL. ACTUAL			VAL. ACUM. ACTUAL			SALDOS			
		Und.	Metrado	Precio (S/.)	Parcial (S/.)	Metrado	Parcial (S/.)	%	Metrado	Parcial (S/.)	%	Metrado	Parcial (S/.)	%	Metrado	Parcial (S/.)	%
03	ARQUITECTURA																
03.01.01	ALBAÑILERIA																
03.01.02	MURO DE LADRILLO KING KONG E=0.15m.	m ²	1,296.96	60.33	78,245.60	499,560.00	26,518.65	0.00%	6,600.00	398.18	0.51%	446.16	26,916.83	0.00%	850.80	51,328.77	65.60%
03.01.02	MURO DE LADRILLO KING KONG E=0.25m	m ²	749.28	95.84	71,811.00	540,890.00	51,838.90	0.00%	80,010.00	7,668.16	10.68%	620.90	59,507.96	0.00%	128.38	12,303.94	17.13%
03.01.03	MURO LADRILLO KING KONG E=0.10m.	m ²	17.70	49.54	876.86	0.0000	0.00	0.00%	0.0000	0.00	0.00%	0.00	0.00	0.00%	17.70	49.54	5.65%
03.02	REVOCOS ENLUCIDOS Y MOLDURAS																
03.02.01	TARRAJEO EN INTERIORES ACABADO CON CEMENTO-ARENA	m ²	2,735.63	33.24	90,932.34	0.0000	0.00	0.00%	670,160.00	22,276.12	24.50%	670.16	22,276.12	0.00%	2,065.47	68,656.22	75.50%
03.02.02	TARRAJEO EN EXTERIORES ACABADO CEMENTO- ARENA	m ²	3,183.98	42.66	135,828.59	0.0000	0.00	0.00%	0.0000	0.00	0.00%	0.00	0.00	0.00%	3,183.98	42.66	0.03%
03.02.03	TARRAJEO CON IMPERMEABILIZANTES	m ²	270.07	34.88	9,420.04	0.0000	0.00	0.00%	0.0000	0.00	0.00%	0.00	0.00	0.00%	270.07	34.88	0.37%
03.02.04	TARRAJEO DEL TIPO RAYADO O PRIMARIO C/MORTERO 1:5	m ²	276.72	26.91	7,446.54	0.0000	0.00	0.00%	0.0000	0.00	0.00%	0.00	0.00	0.00%	276.72	26.91	0.36%
03.02.05	VESTIDURA DE DERRAMES ANCHO = 15cm	m	662.75	12.72	8,430.18	0.0000	0.00	0.00%	0.0000	0.00	0.00%	0.00	0.00	0.00%	662.75	12.72	0.15%
03.03	CIELOSASOS																
03.03.01	CIELOSASOS CON MEZCLA DE CEMENTO ARENA	m ²	1,760.09	48.76	85,821.99	85,375.00	4,162.89	0.00%	235,325.00	11,474.45	13.37%	320.70	15,637.33	0.00%	1,439.39	70,184.66	81.78%
03.04	PISOS Y PAVIMENTOS																
03.04.01	FALSO PISO DE CONCRETO E=2"	m ²	1,308.33	25.93	33,951.16	0.0000	0.00	0.00%	0.0000	0.00	0.00%	0.00	0.00	0.00%	1,308.33	25.93	0.08%
03.04.02	CONTRAPISO DE 25mm	m ²	447.90	17.29	7,744.19	0.0000	0.00	0.00%	0.0000	0.00	0.00%	0.00	0.00	0.00%	447.90	17.29	0.22%
03.04.03	PISO DE CEMENTO PULIDO CON IMPERMEABILIZANTE	m ²	3,144.88	54.37	170,987.13	0.0000	0.00	0.00%	0.0000	0.00	0.00%	0.00	0.00	0.00%	3,144.88	54.37	0.03%
03.04.04	PISO DE CERAMICO ANTIDESLIZANTE ALTO TRAFICO	m ²	366.75	65.34	23,963.45	0.0000	0.00	0.00%	0.0000	0.00	0.00%	0.00	0.00	0.00%	366.75	65.34	0.27%
03.04.05	PISO DE VINILICO ALTO TRAFICO VEREDA	m ²	116.80	34.47	4,026.10	0.0000	0.00	0.00%	0.0000	0.00	0.00%	0.00	0.00	0.00%	116.80	34.47	0.86%
03.04.06	VEREDA	m ²	468.00	67.73	31,697.64	0.0000	0.00	0.00%	0.0000	0.00	0.00%	0.00	0.00	0.00%	468.00	67.73	0.21%
03.05	ZOCALOS Y CONTRAZOCALOS																
03.05.01	ZOCALO DE CERAMICA COLOR 0.40 X 0.40m	m ²	331.80	54.79	18,179.32	0.0000	0.00	0.00%	0.0000	0.00	0.00%	0.00	0.00	0.00%	331.80	54.79	0.30%
03.05.02	CONTRAZOCALO DE CERAMICA H=0.10 m.	m	294.60	10.81	3,184.63	0.0000	0.00	0.00%	0.0000	0.00	0.00%	0.00	0.00	0.00%	294.60	10.81	0.34%
03.05.03	CONTRAZOCALO DE CEMENTO DISEÑO SANITARIO H=10 cm	m	546.00	12.19	6,655.74	0.0000	0.00	0.00%	0.0000	0.00	0.00%	0.00	0.00	0.00%	546.00	12.19	0.18%
03.05.04	CONTRAZOCALO DE CEDRO DE E=1", H=0.10m	m	98.20	21.91	2,151.56	0.0000	0.00	0.00%	0.0000	0.00	0.00%	0.00	0.00	0.00%	98.20	21.91	1.02%
03.06	COBERTURAS																
03.06.01	COBERTURA LADRILLO PASTELERO 24x24 ASENTADO C/MEZCLA	m ²	1,295.40	65.17	84,421.22	0.0000	0.00	0.00%	0.0000	0.00	0.00%	0.00	0.00	0.00%	1,295.40	65.17	0.08%
03.06.02	POLICARBONATO COLOR BLANCO, E=16mm (INC. ACCESORIO,	m ²	520.00	192.79	100,250.80	0.0000	0.00	0.00%	0.0000	0.00	0.00%	0.00	0.00	0.00%	520.00	192.79	0.19%
03.07	CARPINTERIA DE MADERA																
03.07.01	PUERTA APANELADA DE MADERA, CON MARCO DE MAD.	m ²	65.04	291.13	18,935.10	0.0000	0.00	0.00%	0.0000	0.00	0.00%	0.00	0.00	0.00%	65.04	291.13	1.54%
03.07.02	PUERTA CONTRAPLACADA E=45mm, TRIPLAY LUPLUNA 6mm,	m ²	13.20	230.98	3,048.94	0.0000	0.00	0.00%	0.0000	0.00	0.00%	0.00	0.00	0.00%	13.20	230.98	7.58%
03.07.03	TABIQUE DE MELAMINE PARA BAÑOS Y VESTIDORES, E=15mm	m ²	68.60	183.75	12,603.75	0.0000	0.00	0.00%	0.0000	0.00	0.00%	0.00	0.00	0.00%	68.60	183.75	1.46%
03.08	CARPINTERIA METALICA																
03.08.01	PUERTA DE ALTO IMPACTO BARRA ANTIPANICO	m ²	15.84	1,129.74	17,895.08	0.0000	0.00	0.00%	0.0000	0.00	0.00%	0.00	0.00	0.00%	15.84	1,129.74	6.31%
03.08.02	PUERTA DE ALTO IMPACTO, TIPO VAVEN	m ²	30.24	1,007.87	30,477.99	0.0000	0.00	0.00%	0.0000	0.00	0.00%	0.00	0.00	0.00%	30.24	1,007.87	3.31%
03.08.03	PUERTA METALICA, PLANCHA 4/16", MARCO 3"X3"X30mm Y	m ²	80.40	262.04	21,068.02	0.0000	0.00	0.00%	0.0000	0.00	0.00%	0.00	0.00	0.00%	80.40	262.04	1.24%
03.08.04	PUERTA SECCIONABLE, TUBO GALVANIZADO 2", MALLA	m ²	69.77	174.07	12,149.86	0.0000	0.00	0.00%	0.0000	0.00	0.00%	0.00	0.00	0.00%	69.77	174.07	1.43%
03.08.05	PUERTA SECCIONABLE PS 2.60X3.00	m ²	8.00	4,347.63	34,781.04	0.0000	0.00	0.00%	0.0000	0.00	0.00%	0.00	0.00	0.00%	8.00	4,347.63	12.50%
03.08.06	SUMINISTRO E INSTALACIÓN DE ABRIGO RETRACTIL	m ²	8.00	4,820.93	38,567.44	0.0000	0.00	0.00%	0.0000	0.00	0.00%	0.00	0.00	0.00%	8.00	4,820.93	12.50%
03.08.07	BARANDA DE TUBO FIERRO GALVANIZADO PASAÑO 1 1/2"	m	82.30	136.00	11,192.80	0.0000	0.00	0.00%	0.0000	0.00	0.00%	0.00	0.00	0.00%	82.30	136.00	1.22%
03.09	CARPINTERIA DE ALUMINIO																
03.09.01	VENTANA DE ALUMINIO, C/VDRIO TEMPLADO	m ²	227.37	197.68	44,946.50	0.0000	0.00	0.00%	0.0000	0.00	0.00%	0.00	0.00	0.00%	227.37	44,946.50	0.44%
03.09.02	VENTANA DE ALUMINIO CON MALLA MOSQUITERA	m ²	128.86	114.84	14,798.28	0.0000	0.00	0.00%	0.0000	0.00	0.00%	0.00	0.00	0.00%	128.86	14,798.28	0.78%
03.09.03	PUERTA ENROLLABLE DE ALUMINIO	m	29.70	483.43	14,357.87	0.0000	0.00	0.00%	0.0000	0.00	0.00%	0.00	0.00	0.00%	29.70	14,357.87	3.37%

Jorge Raymundo Sacsara
Ing Supervisor CIP 74304
CESEL S.A.



**VALORIZACIÓN N° 10 DEL 01 AL 30 DE JUNIO DEL 2018
(PRECIOS UNITARIOS)**

Contrato N° 025-2017- FONDEPES Ejecución de la Obra: MEJORAMIENTO DE LOS SERVICIOS DEL DESEMBARCADERO PESQUERO ARTESANAL DE SUPE, REGION LIMA, PROVINCIA DE BARRANCA, DISTRITO DE SUPE PUERTO



OBRA: MEJORAMIENTO DE LOS SERVICIOS DEL DESEMBARCADERO PESQUERO ARTESANAL DE SUPE - REGION LIMA, PROVINCIA DE BARRANCA, DISTRITO DE SUPE PUERTO
 SUB PRES
 PROP. FONDEPES
 CONT. CONSORCIO MARITIMO DEL NORTE
 SUP. CESEL

FECHA: Jun 02 Jul 2018

ITEM	DESCRIPCION	PRESUPUESTO			VAL. ACUM. ANTERIOR			VAL. ACUM. ACTUAL			SALDOS			
		Und.	Metrado	Precio (S/.)	Parcial (S/.)	Metrado	Parcial (S/.)	%	Metrado	Parcial (S/.)	%	Metrado	Parcial (S/.)	%
03.10.01	CERRAJERIA	und	15.00	95.93	1.438.95	0.0000	0.00	0.00%	0.00	0.00	0.00%	15.00	95.93	6.67%
03.10.02	CERRADURA DOS GOLPES EN PUERTA CON TIRADOR	und	33.00	64.53	2.129.49	0.0000	0.00	0.00%	0.00	0.00	0.00%	33.00	64.53	3.03%
03.10.03	CERRADURA DE PERILLA PARA PUERTAS INTERIORES	para	235.00	12.35	2.902.25	0.0000	0.00	0.00%	0.00	0.00	0.00%	235.00	12.35	0.43%
03.11	BISAGRA CAPUCHINA DE 3"													
03.11.01	PINTURA EN MUROS Y COLUMNAS INTERIORES CON EPOXICO	m ²	1,892.61	18.51	35,032.21	0.0000	0.00	0.00%	0.00	0.00	0.00%	1,892.61	18.51	0.05%
03.11.02	PINTURA EN MUROS Y COLUMNAS INTERIORES CON LATEX	m ²	843.02	16.40	13,825.53	0.0000	0.00	0.00%	0.00	0.00	0.00%	843.02	16.40	0.12%
03.11.03	PINTURA EN PISO CON EPOXICO	m ²	868.73	19.38	16,835.99	0.0000	0.00	0.00%	0.00	0.00	0.00%	868.73	19.38	0.12%
03.11.04	PINTURA EN MUROS, COLUMNAS Y VIGAS EXTERIORES CON	m ²	3,183.98	16.91	53,841.10	0.0000	0.00	0.00%	0.00	0.00	0.00%	3,183.98	16.91	0.03%
03.11.05	PINTURA EN CIELO RASO CON EPOXICO	m ²	879.29	20.73	18,227.68	0.0000	0.00	0.00%	0.00	0.00	0.00%	879.29	20.73	0.11%
03.11.06	PINTURA EN CIELO RASO CON LATEX	m ²	880.80	18.62	16,400.50	0.0000	0.00	0.00%	0.00	0.00	0.00%	880.80	18.62	0.11%
03.12	OTROS													
03.12.01	CORTINA DE TRASLAPE DE PVC (PROVISION Y COLOCACION)	m ²	59.52	61.95	3,687.26	0.0000	0.00	0.00%	0.00	0.00	0.00%	59.52	61.95	1.68%
03.12.02	PROTECCION DE MADERA DE BORDE DE PLATRAFORMA	m	29.40	165.81	4,874.83	0.0000	0.00	0.00%	0.00	0.00	0.00%	29.40	165.81	3.40%
COSTO DIRECTO					1,420,041.02		82,520.44		41,816.90		2.94%		124,337.34	217,154.32
GASTOS GENERALES					285,200.06		16,573.35		8,398.48				43,613.12	43,613.12
UTILIDAD					32,980.16		1,916.52		971.19				2,887.71	5,043.36
SUB TOTAL					1,738,221.23		101,010.31		51,186.57				152,196.88	265,810.81
IGV 18%					312,879.82		18,181.85		9,213.58				27,495.44	47,845.95
PRESUPUESTO TOTAL					2,051,101.06		119,192.16		60,400.15				179,592.31	313,656.75

Jorge Raymundo Sacara
 Ing Supervisor CIP 74304
 CESEL S.A.

JULIO 2018
 REVISADO POR
 F. S. C. I. P. N. 2018

000107

OBRA: MEJORAMIENTO DE LOS SERVICIOS DEL DESEMBARCADERO PESQUERO ARTESANAL DE SUPE, REGION LIMA, PROVINCIA DE BARRANCA, DISTRITO DE SUPE PUERTO
 PROP. FONDEPES
 CONT. CONSORCIO MARITIMO DEL NORTE
 SUP. CESEL

FECHA: Jun 02 Jul 2018

ITEM	DESCRIPCION	PRESUPUESTO		VAL. ACUM. ANTERIOR		VAL. ACTUAL		VAL. ACUM. ACTUAL		SALDOS	
		Metrado	Precio (S./.)	Metrado	Parcial (S./.)	%	Metrado	Parcial (S./.)	%	Metrado	Parcial (S./.)
02	ESTRUCTURAS EN TIERRA										
02.01.01	OBRAS PRELIMINARES										
02.01.02	LIMPIEZA DEL TERRENO	3,919.14	1.78	3,919.14	6,976.07	100.00%	3,919.14	6,976.07	100.00%	0.00	0.00%
02.02	DEMOLICIONES	3,919.14	1.48	3,135.31	5,464.26	80.00%	3,919.14	5,800.33	90.00%	580.03	10.00%
02.02.01	DEMOLICION DE VIGAS Y LOSAS MATERIAL NOBLE	113.59	70.76	113.59	8,037.63	100.00%	113.59	8,037.63	100.00%	0.00	0.00%
02.02.02	DEMOLICION DE COLUMNAS Y MUROS	136.46	51.07	136.46	7,241.93	100.00%	136.46	7,241.93	100.00%	0.00	0.00%
02.02.03	DEMOLICION DE PISO DE CONCRETO	3,698.88	24.16	3,698.88	89,364.94	100.00%	3,698.88	89,364.94	100.00%	0.00	0.00%
02.02.04	DEMOLICION DE CIMENTACIONES	240.00	88.48	240.00	21,235.20	100.00%	240.00	21,235.20	100.00%	0.00	0.00%
02.02.05	DESMONTAJE Y DEMOLICION DE INFRAESTRUCTURA SANITARIA Y ELECTRICA MENORES	260.00	5.78	260.00	1,502.80	100.00%	260.00	1,502.80	100.00%	0.00	0.00%
02.02.06	ELIMINACION MATERIAL PROCEDENTE DE DEMOLICION	1,070.88	23.27	1,070.88	24,919.38	100.00%	1,070.88	24,919.38	100.00%	0.00	0.00%
02.03	MOVIMIENTO DE TIERRAS										
02.03.01	CORTE PASIVO	7,838.24	6.37	6,905.00	5,43,984.85	88.09%	6,905.00	43,984.85	88.09%	933.24	11.91%
02.03.02	RELLENO MASIVO CON MATERIAL DE PRESTAMO	8,104.56	86.18	7,139.61	5,615,291.70	88.09%	7,139.61	615,291.70	88.09%	964.95	11.91%
02.03.03	ELIMINACION DE MATERIAL EXCEDENTE CON EQUIPO	7,935.91	10.00	6,991.04	5,699,910.41	88.09%	6,991.04	69,910.41	88.09%	944.87	11.91%
02.03.04	NIVELACION Y APISONADO PARA FALSO PISO, PATIO Y VEREDAS.	3,919.14	8.28	0.00	5/0.00	0.00%	0.00	0.00	0.00%	3,919.14	100.00%
02.03.05	AFIRMADO PARA FALSO PISO Y VEREDAS	1,242.59	27.52	0.00	5/0.00	0.00%	0.00	0.00	0.00%	1,242.59	100.00%
02.03.06	AFIRMADO PARA PATIO DE MANIOBRAS Y PASILLOS	2,475.23	26.91	0.00	5/0.00	0.00%	0.00	0.00	0.00%	2,475.23	100.00%
02.04	CONCRETO SIMPLE										
02.04.01	CIMIENTO CORRIDO										
02.04.01.01	CONCRETO CICLOPEO f' c=210 kg/cm2 + 30% p.g.	22.30	360.79	16.10	5/5,808.72	72.20%	16.10	5,808.72	72.20%	6.20	27.80%
02.04.01.02	ENCOFRADO Y DESENCOFRADO CIMIENTO CORRIDO	130.06	55.45	55.12	5/2,056.40	42.38%	55.12	3,056.40	42.38%	74.94	57.62%
02.04.02	CIMENTOS										
02.04.02.01	CONCRETO Fc=175 kg/cm2 CIMENTOS CERCO PERIMETRICO	41.81	390.84	0.00	5/0.00	0.00%	0.00	0.00	0.00%	41.81	100.00%
02.04.02.02	ENCOFRADO Y DESENCOFRADO CIMIENTO CERCO	348.38	55.45	0.00	5/0.00	0.00%	0.00	0.00	0.00%	348.38	100.00%
02.04.03.01	CONCRETO SOBRECIMENTOS Fc=175 kg/cm2	27.87	419.43	3.28	5/1,375.14	11.76%	3.28	1,375.14	11.76%	24.59	88.24%
02.04.03.02	ENCOFRADO Y DESENCOFRADO DE SOBRECIMIENTO	278.70	55.87	50.44	5/2,818.08	18.10%	50.44	2,818.08	18.10%	228.26	81.90%
02.05	CONCRETO ARMADO										
02.05.01	ZAPATAS										
02.05.01.01	CONCRETO Fc=280 kg/cm2 ZAPATAS	213.74	422.82	184.83	5/78,149.82	86.47%	184.83	78,149.82	86.47%	28.91	13.53%
02.05.01.02	ENCOFRADO Y DESENCOFRADO DE ZAPATAS	614.39	64.53	440.60	5/28,431.92	71.71%	440.60	28,431.92	71.71%	173.79	28.29%
02.05.01.03	ACERO CORRUGADO ZAPATAS FY= 4200 kg/cm2	5,809.38	4.22	5,809.38	24,515.58	100.00%	5,809.38	24,515.58	100.00%	0.00	0.00%
02.05.01.04	ACERO PARA ZAPATAS DE CEMENTO Fc=40 MPa	427.48	44.64	0.00	5/0.00	0.00%	0.00	0.00	0.00%	427.48	100.00%
02.05.01.05	ENCOFRADO Y DESENCOFRADO SOLADOS DE ZAPATAS	122.88	64.53	0.00	5/0.00	0.00%	0.00	0.00	0.00%	122.88	100.00%
02.05.02	VIGAS DE CIMENTACION										
02.05.02.01	CONCRETO Fc=280 kg/cm2 VIGAS DE CIMENTACION	193.34	463.24	109.68	5/50,809.07	56.73%	109.68	50,809.07	56.73%	83.66	43.27%
02.05.02.02	ENCOFRADO Y DESENCOFRADO DE VIGAS DE CIMENTACION	1,128.33	55.45	752.00	5/41,698.48	66.65%	752.00	41,698.48	66.65%	376.33	33.35%

JULIO 2018
 REVISADO POR:
 CONTROLADO POR:
 DEPARTAMENTO DE CONTROL DE CALIDAD
 DEPARTAMENTO DE CONTROL DE CALIDAD

000106

Jorge Raymundo Sacsara
 Ing Supervisor CIP 74304
 CESEL S/A

OBRA: MEJORAMIENTO DE LOS SERVICIOS DEL DESEMBARCADERO PESQUERO ARTESANAL DE SUPE - REGION LIMA, PROVINCIA DE BARRANCA, DISTRITO DE SUPE PUERTO

SUB PRES OBRAS EN TIERRA - ESTRUCTURA
PROP. FONDERES
CONT. CONSORCIO MARITIMO DEL NORTE
SUP. CESEL

FECHA: lun 02 Jun 2018

ITEM	DESCRIPCION	PRESUPUESTO			VAL. ACUM. ANTERIOR			VAL. ACTUAL			VAL. ACUM. ACTUAL			SALDOS	
		Und.	Metrado	Precio (S./.)	Metrado	Parcial (S./.)	%	Metrado	Parcial (S./.)	%	Metrado	Parcial (S./.)	%	Metrado	Parcial (S./.)
02.05.02.03	ACERO CORRUGADO VIGAS DE CIMENTACION FY= 4200 kg/cm2	m	18,632.99	4.22	78,631.22	12,731.20	5,53,725.65	68.33%	0.00%	12731.196	53,725.65	68.33%	5,901.79	24,905.57	31.67%
02.05.03	SOBRECIMENTOS REFORZADOS														
02.05.03.01	CONCRETO Fc=280 kg/cm2 SOBRECIMENTOS	m3	62.54	413.72	25,999.13	58.46	5,24,301.52	93.47%	0.00%	58.46	24,301.52	93.47%	4.08	1,697.61	6.53%
02.05.03.02	ENCOFRADO Y DESENCOFRADO DE SOBRECIMIENTO	m2	611.27	43.78	26,761.40	622.45	5,27,250.77	101.83%	0.00%	622.45	27,250.77	101.83%	-11.18	-489.37	-1.83%
02.05.03.03	ACERO CORRUGADO SOBRECIMIENTO FY= 4200 kg/cm2	m	3,279.53	4.22	13,839.62	3,279.53	5,13,839.62	100.00%	0.00%	3,279.53	13,839.62	100.00%	0.00	0.00	0.00%
02.05.04	COLUMNAS Y PLACAS														
02.05.04.01	CONCRETO Fc=210 kg/cm2 COLUMNAS	m3	178.49	534.42	95,388.63	115.57	5,61,762.92	64.75%	0.00%	115.57	7,455.16	72.56%	48.97	26,170.55	27.44%
02.05.04.02	ENCOFRADO Y DESENCOFRADO COLUMNAS	m2	1,784.90	58.69	104,755.78	1,291.88	5,75,820.44	72.38%	0.00%	122.30	7,177.79	6.85%	370.72	21,757.56	20.77%
02.05.04.03	ACERO CORRUGADO FY= 4200 kg/cm2 COLUMNAS Y PLACAS	m	29,933.86	4.22	126,320.89	21,635.68	5,91,302.57	72.28%	0.00%	21,635.68	91,302.57	72.28%	8,298.18	35,018.32	27.72%
02.05.05	LOSAS ARMADAS Y RAMPAS														
02.05.05.01	CONCRETO Fc= 210 kg/cm2, LOSAS ARMADAS Y RAMPAS	m3	658.45	398.20	262,194.79		S/0.00	0.00%	0.00%	0.00	0.00	0.00%	658.45	262,194.79	100.00%
02.05.05.02	ACERO CORRUGADO LOSAS ARMADAS Y RAMPAS FY= 4200	m	23,980.12	4.22	101,196.11		S/0.00	0.00%	0.00%	0.00	0.00	0.00%	23,980.12	101,196.11	100.00%
02.05.06	VIGAS														
02.05.06.01	CONCRETO Fc=210 kg/cm2 EN VIGAS	m3	143.10	412.74	59,063.09	25.34	5,10,458.83	17.71%	0.00%	25.34	16,365.14	27.71%	64.99	26,823.97	45.42%
02.05.06.02	ENCOFRADO Y DESENCOFRADO NORMAL EN VIGAS	m2	912.92	67.27	61,412.13	222.18	5,14,946.05	24.34%	0.00%	153.59	10,332.00	16.82%	375.77	25,278.05	41.16%
02.05.06.03	ACERO fy=4200 kg/cm2 GRADO 60 en VIGAS	m	14,857.17	4.22	62,697.26	4,683.68	5,19,765.13	31.52%	0.00%	3,024.69	12,764.19	20.36%	7,708.37	32,529.32	51.88%
02.05.07	LOSAS ALIGERADAS														
02.05.07.01	LADRILLO HUECO DE ARCILLA h=15 cm PARA TECHO	m3	10,691.86	3.07	32,824.01	2,778.76	5,68,530.79	25.99%	0.00%	3,520.23	10,807.11	32.92%	4,392.87	13,486.11	41.09%
02.05.07.02	CONCRETO Fc= 210 kg/cm2, LOSA ALIGERADA	m3	115.52	401.61	46,393.99	30.02	5,12,056.33	25.99%	0.00%	37.10	14,899.73	32.12%	67.12	26,956.06	58.10%
02.05.07.03	ENCOFRADO Y DESENCOFRADO NORMAL EN LOSAS	m2	1,389.39	42.72	59,354.74	439.69	5,18,783.56	31.65%	0.00%	319.22	13,637.27	22.98%	7,589.9145	32,420.83	54.62%
02.05.07.04	ACERO fy=4200 kg/cm2 GRADO 60 en LOSAS ALIGERADAS	m	7,212.92	4.22	30,438.52	1,534.52	5,64,975.67	21.27%	0.00%	2,612.19	11,023.43	36.22%	4,146.71	17,499.11	57.49%
02.05.08	ESCALERAS														
02.05.08.01	CONCRETO EN ESCALERAS Fc=210 kg/cm2	m3	7.64	412.74	3,153.33		S/0.00	0.00%	0.00%	3.65	1,506.50	47.77%	3.99	1,646.83	52.23%
02.05.08.02	ENCOFRADO Y DESENCOFRADO NORMAL EN ESCALERAS	m2	45.66	67.27	3,071.55		S/0.00	0.00%	0.00%	15.93	1,071.61	34.89%	29.73	1,999.94	65.11%
02.05.08.03	ACERO fy=4200 kg/cm2 GRADO 60 en ESCALERAS	m	1,416.81	4.22	5,978.94		S/0.00	0.00%	0.00%	355.02	1,498.17	25.06%	1,061.79	4,480.77	74.94%
02.06	ESTRUCTURAS SANITARIAS														
02.06.01	CISTERNA														
02.06.01.01	CONCRETO CISTENA Fc=210 kg/cm2	m3	40.83	546.13	22,298.49		S/0.00	0.00%	0.00%	0.00	0.00	0.00%	40.83	22,298.49	100.00%
02.06.01.02	ENCOFRADO Y DESENCOFRADO EN CISTERNA	m2	336.09	58.62	19,701.60		S/0.00	0.00%	0.00%	0.00	0.00	0.00%	336.09	19,701.60	100.00%
02.06.01.03	ACERO CORRUGADO CISTERNA FY= 4200 kg/cm2	m	3,543.64	4.20	14,883.29		S/0.00	0.00%	0.00%	0.00	0.00	0.00%	3,543.64	14,883.29	100.00%
02.06.02	TANQUE ELEVADO														
02.06.02.01	CONCRETO Fc=280 kg/cm2 TANQUE ELEVADO	m3	52.95	590.94	31,290.27		S/0.00	0.00%	0.00%	0.00	0.00	0.00%	52.95	31,290.27	100.00%
02.06.02.02	ENCOFRADO Y DESENCOFRADO TANQUE ELEVADO	m2	150.33	49.90	7,501.47		S/0.00	0.00%	0.00%	0.00	0.00	0.00%	150.33	7,501.47	100.00%
02.06.02.03	ACERO CORRUGADO FY= 4200 kg/cm2 TANQUE ELEVADO	m	1,878.59	4.20	7,890.08		S/0.00	0.00%	0.00%	0.00	0.00	0.00%	1,878.59	7,890.08	100.00%
02.06.03	TANQUE SEPTICO														
02.06.03.01	CONCRETO Fc=280 kg/cm2 TANQUE SEPTICO	m3	20.18	588.76	11,901.36		S/0.00	0.00%	0.00%	0.00	0.00	0.00%	20.18	11,901.36	100.00%
02.06.03.02	ENCOFRADO Y DESENCOFRADO EN TANQUE SEPTICO	m2	128.75	49.90	6,424.63		S/0.00	0.00%	0.00%	0.00	0.00	0.00%	128.75	6,424.63	100.00%

CONSORCIO MARITIMO DEL NORTE
DESEMBARCADERO PESQUERO ARTESANAL DE SUPE
JULIO 2018
REVISADO Y APROBADO POR
EL COMITÉ TECNICO

Jorge Raymundo Sacara
Ing Supervisor CIP 74304
CESEL S.A.

OBRA: MEJORAMIENTO DE LOS SERVICIOS DEL DESMARCADERO PESQUERO ARTESANAL DE SUPE, REGION LIMA, PROVINCIA DE BARRANCA, DISTRITO DE SUPE PUERTO
 SUB PRESES: OBRAS EN TIERRA - ESTRUCTURA
 PROP. FONDEPES
 CONT. CONSORCIO MARITIMO DEL NORTE
 SUP. CESEL

FECHA: Jun 02 Jul 2018

ITEM	DESCRIPCION	PRESUPUESTO		VAL. ACUM. ANTERIOR		VAL. ACTUAL		VAL. ACUM. ACTUAL		SALDOS	
		Und.	Metrado	Precio (S./.)	Parcial (S./.)	%	Metrado	Parcial (S./.)	%	Metrado	Parcial (S./.)
02.06.03.03	ACERO CORRUGADO TANQUE SEPTICO FY= 4200 kg/cm2		1,027.85	4.20	4,316.97	0.00%	-	0.00%	0.00	4,316.97	100.00%
02.06.04	ESTRUCTURAS SANITARIAS MENORES		1.00	1,036.44	1,036.44	0.00%	-	0.00%	0.00	1,036.44	100.00%
02.06.04.01	TRAMPA DE GRASAS		1.00	885.76	885.76	0.00%	-	0.00%	0.00	885.76	100.00%
02.06.04.02	TRAMPA DE SOLIDOS		1.00	1,803.54	1,803.54	0.00%	-	0.00%	0.00	1,803.54	100.00%
02.06.04.03	CÁMARA DE REUNIÓN		1.00	1,803.54	1,803.54	0.00%	-	0.00%	0.00	1,803.54	100.00%
02.07	ESTRUCTURA METÁLICA Y COBERTURAS										
02.07.01	COBERTURA EN TIERRA										
02.07.01.01	ARRIOSTRE DE TIERALES		80.00	244.97	19,597.60	0.00%	-	0.00%	0.00	19,597.60	100.00%
02.07.01.02	TUBAL METALICO SEGUN DETALLE		20.00	602.48	12,049.60	0.00%	-	0.00%	0.00	12,049.60	100.00%
02.07.01.03	ANCLAJE DE TUBAL CON LOSA SEGUN DETALLE CORREAS METÁLICAS		20.00	585.02	11,700.40	0.00%	-	0.00%	0.00	11,700.40	100.00%
02.07.01.04	CORREAS METÁLICAS		120.00	1.57	188.40	0.00%	-	0.00%	0.00	188.40	100.00%
02.07.02	COBERTURA EN CABEZO										
02.07.02.01	POSTE METALICO		80.00	348.29	27,863.20	0.00%	-	0.00%	0.00	27,863.20	100.00%
02.07.02.02	ARCO PRINCIPAL TUB 1 1/2" E=3mm		50.00	27.53	1,376.50	0.00%	-	0.00%	0.00	1,376.50	100.00%
02.07.02.03	LARGUERO METALICO EN ARCO		110.00	43.35	4,768.50	0.00%	-	0.00%	0.00	4,768.50	100.00%
02.07.02.04	CORREAS METÁLICAS		500.00	1.57	785.00	0.00%	-	0.00%	0.00	785.00	100.00%
02.07.03	ARMADURAS PARA TUBERIA COLGADA EN TAREAS										
02.07.03.01	ARMADURA METALICA TIPO 1 TUBERIA COLGADA		7.00	304.16	2,129.12	0.00%	-	0.00%	0.00	2,129.12	100.00%
02.07.03.02	ARMADURA METALICA TIPO 2 TUBERIA COLGADA		7.00	216.52	1,515.64	0.00%	-	0.00%	0.00	1,515.64	100.00%
02.08	VARIOS										
02.08.01	LIMPIEZA DURANTE LA EJECUCION DE OBRA		10.00	849.99	8,499.90	84.00%	8.40	57,139.92	9	7,649.91	90.00%
02.08.02	DESMONTAJE DE EQUIPOS DE FRIO EXISTENTES		1.00	38,517.63	38,517.63	100.00%	1.00	57,38,517.63	1.00	38,517.63	100.00%
02.08.03	TOMA DE MUESTRAS PARA ENSAYO DE COMPRESION		200.00	51.35	10,270.00	100.00%	200.00	57,10,270.00	200.00	10,270.00	100.00%
02.08.04	ROTURA DE PROBETA- ENSAYO DE COMPRESION		200.00	45.51	9,102.00	100.00%	200.00	57,9,102.00	200.00	9,102.00	100.00%
	COSTO DIRECTO			3,015,698.69	1,633,817.79	2.53%		109,628.13	3.64%	1,743,445.92	57.81%
	GASTOS GENERALES		20.083931%	605,670.84	328,134.83			22,017.64		350,152.47	42.19%
	UTILIDAD		2.3224792%	70,036.98	37,945.08			2,546.09		40,491.17	29.572.81
	SUB TOTAL			3,691,408.51	1,999,897.70			134,191.86		2,134,089.57	1,557,318.88
	IGV 18%			664,453.53	359,981.59			24,154.53		384,136.12	280,317.40
	PRESUPUESTO TOTAL		18.00%	4,355,862.04	2,359,879.29			158,346.40		2,518,225.69	1,837,636.28

COMANDO EN JEFE DEL NORTE
 DESMARCADERO ARTESANAL DE SUPE
 JULIO ANTONIO GARCIA DEZ
 REVISOR TECNICO
 I.F.S. CIVICO 0012

Jorge Raymundo Sacsara
 Ing Supervisor C.O.P. 74304
 CESEL S.A.

000101



FONDERES
Fondo Nacional de Desarrollo Pesquero



GMA
GRUPO MUNICIPAL



CESEL
INGENIEROS

VALORIZACIÓN N° 10 DEL 01 AL 30 DE JUNIO DEL 2018
(PRECIOS UNITARIOS)

Contrato N° 025-2017- FONDERES Ejecución de la Obra: MEJORAMIENTO DE LOS SERVICIOS DEL DESEMBARCADERO PESQUERO ARTESANAL DE SUPE, REGION LIMA, PROVINCIA DE BARRANCA, DISTRITO DE SUPE PUERTO

OBRA: MEJORAMIENTO DE LOS SERVICIOS DEL DESEMBARCADERO PESQUERO ARTESANAL DE SUPE, REGION LIMA, PROVINCIA DE BARRANCA, DISTRITO DE SUPE PUERTO
 PROP: FONDERES
 CONT: CONSORCIO MARTINO DEL NORTE
 SUP: CESEL
FORMULA POLINOMICA N° 01:

Valorización N°:	10
Fecha:	Jun 02 Jul 2018
Monto Contrato:	S/. 8,897,118.06 (S/. IGV.) S/. 10,498,599.31 (C/. IGV.)

OBRAS PORTUARIAS

Fórmula	Presupuesto	Avance Acumulado Anterior		Avance Actual		Avance Acumulado Actual		Saldo por Ejecutar			
		Monto Total	%	Valorizado	%	Valorizado	%	Valorizado	%		
01	Obra a Precios unitarios VALORIZACIÓN N° 10 DEL 01 AL 30 DE JUNIO DEL 2018 (PRECIOS UNITARIOS)	8,897,118.06	33.58%	2,987,260.44	33.58%	87,013.77	0.98%	3,074,274.21	34.55%	5,822,843.85	65.45%
	Sub Total Presupuesto (S/. IGV)	8,897,118.06	33.58%	2,987,260.44	33.58%	87,013.77	0.98%	3,074,274.21	34.55%	5,822,843.85	65.45%

FORMULA POLINOMICA N° 02:

EDIFICIO EN TIERRA ESTRUCTURA

Valorización N°:	10
Fecha:	Jun 02 Jul 2018
Monto Contrato:	S/. 3,691,408.51 (S/. IGV.) S/. 4,355,862.04 (C/. IGV.)

Fórmula	Presupuesto	Avance Acumulado Anterior		Avance Actual		Avance Acumulado Actual		Saldo por Ejecutar			
		Monto Total	%	Valorizado	%	Valorizado	%	Valorizado	%		
01	VALORIZACIÓN N° 10 DEL 01 AL 30 DE JUNIO DEL 2018 (PRECIOS UNITARIOS)	3,691,408.51	54.18%	1,999,897.70	54.18%	134,191.86	3.64%	2,134,089.57	57.81%	1,557,318.94	42.19%
	Sub Total Presupuesto (S/. IGV)	3,691,408.51	54.18%	1,999,897.70	54.18%	134,191.86	3.64%	2,134,089.57	57.81%	1,557,318.94	42.19%

FORMULA POLINOMICA N° 03:

EDIFICIO EN TIERRA ARQUITECTURA

Valorización N°:	10
Fecha:	Jun 02 Jul 2018
Monto Contrato:	S/. 1,738,221.23 (S/. IGV.) S/. 2,051,101.06 (C/. IGV.)

Fórmula	Presupuesto	Avance Acumulado Anterior		Avance Actual		Avance Acumulado Actual		Saldo por Ejecutar			
		Monto Total	%	Valorizado	%	Valorizado	%	Valorizado	%		
01	Obra a Precios unitarios VALORIZACIÓN N° 10 DEL 01 AL 30 DE JUNIO DEL 2018 (PRECIOS UNITARIOS)	1,738,221.23	5.81%	101,010.31	5.81%	51,186.57	2.94%	152,196.88	8.76%	1,586,024.36	91.24%
	Sub Total Presupuesto (S/. IGV)	1,738,221.23	5.81%	101,010.31	5.81%	51,186.57	2.94%	152,196.88	8.76%	1,586,024.36	91.24%

CONSORCIO MARTINO DEL NORTE
DESEMBARCADERO ARTESANAL DEL SUPE

RECEBIDO EN LA OFICINA DE
REG. CIP N° 74304

Jorge Raymundo Sacsara
Ing Supervisor CIP 74304
CESEL S.A.



**VALORIZACIÓN N° 10 DEL 01 AL 30 DE JUNIO DEL 2018
(PRECIOS UNITARIOS)**



Contrato N° 025-2017. FONDERES Ejecución de la Obra: MEJORAMIENTO DE LOS SERVICIOS DEL DESEMBARCADERO PESQUERO ARTESANAL DE SUPE, REGION LIMA, PROVINCIA DE BARRANCA, DISTRITO DE SUPE PUERTO

OBRA: MEJORAMIENTO DE LOS SERVICIOS DEL DESEMBARCADERO PESQUERO ARTESANAL DE SUPE, REGION LIMA, PROVINCIA DE BARRANCA, DISTRITO DE SUPE PUERTO

PROP. FONDERES
CONT. CONSORCIO MARITIMO DEL NORTE
SUP. CESEL
FORMULA POLINOMICA N° 04:

EDIFICIO EN TIERRA INSTALACIONES ELECTRICAS

Valorización N°:	10
Fecha:	Jun 02 Jul 2018
Monto Contrato:	S/. 653,003.57 (S/. IGV.) S/. 770,344.21 (C/. IGV.)

Fórmula	Presupuesto	Avance Acumulado Anterior		Avance Actual		Avance Acumulado Actual		Saldo por Ejecutar	
		Valorizado	%	Valorizado	%	Valorizado	%	Valorizado	%
01	Obra a Precios unitarios VALORIZACION N° 10 DEL 01 AL 30 DE JUNIO DEL 2018 (PRECIOS UNITARIOS)	30,187.53	4.62%	0.00	0.00%	30,187.53	4.62%	622,816.04	95.38%
	Sub Total Presupuesto (S/. IGV)	30,187.53	4.62%	0.00	0.00%	30,187.53	4.62%	622,816.04	95.38%

FORMULA POLINOMICA N° 05:

EDIFICIO EN TIERRA INSTALACIONES SANITARIAS

Valorización N°:	10
Fecha:	Jun 02 Jul 2018
Monto Contrato:	S/. 820,930.60 (S/. IGV.) S/. 968,698.10 (C/. IGV.)

Fórmula	Presupuesto	Avance Acumulado Anterior		Avance Actual		Avance Acumulado Actual		Saldo por Ejecutar	
		Valorizado	%	Valorizado	%	Valorizado	%	Valorizado	%
01	Obra a Precios unitarios VALORIZACION N° 10 DEL 01 AL 30 DE JUNIO DEL 2018 (PRECIOS UNITARIOS)	12,867.31	1.57%	0.00	0.00%	12,867.31	1.57%	808,063.29	98.43%
	Sub Total Presupuesto (S/. IGV)	12,867.31	1.57%	0.00	0.00%	12,867.31	1.57%	808,063.29	98.43%

FORMULA POLINOMICA N° 06:

EDIFICIO EN TIERRA EQUIPAMIENTO

Valorización N°:	10
Fecha:	Jun 02 Jul 2018
Monto Contrato:	S/. 2,373,404.06 (S/. IGV.) S/. 2,800,616.79 (C/. IGV.)

Fórmula	Presupuesto	Avance Acumulado Anterior		Avance Actual		Avance Acumulado Actual		Saldo por Ejecutar	
		Valorizado	%	Valorizado	%	Valorizado	%	Valorizado	%
01	Obra a Precios unitarios VALORIZACION N° 10 DEL 01 AL 30 DE JUNIO DEL 2018 (PRECIOS UNITARIOS)	0.00	0.00%	0.00	0.00%	0.00	0.00%	2,373,404.06	100.00%
	Sub Total Presupuesto (S/. IGV)	0.00	0.00%	0.00	0.00%	0.00	0.00%	2,373,404.06	100.00%

CONSORCIO MARITIMO DEL NORTE
DESEMBARCADERO ARTESANAL DE SUPE

JULIO A. ...
REG. CIP 74304

Jorge Raymundo Sacsara
Ing Supervisor CIP 74304
CESEL S.A.



VALORIZACIÓN N° 10 DEL 01 AL 30 DE JUNIO DEL 2018
(PRECIOS UNITARIOS)



Contrato N° 025-2017- FONDERES Ejecución de la Obra: MEJORAMIENTO DE LOS SERVICIOS DEL DESEMBARCADERO PESQUERO ARTESANAL DE SUPE, REGION LIMA, PROVINCIA DE BARRANCA, DISTRITO DE SUPE PUEERTO

OBRA: MEJORAMIENTO DE LOS SERVICIOS DEL DESEMBARCADERO PESQUERO ARTESANAL DE SUPE, REGION LIMA, PROVINCIA DE BARRANCA, DISTRITO DE SUPE PUEERTO

PROP: FONDERES
COMT: CONSORCIO MARITIMO DEL NORTE
SUP: CESEL

FORMULA POLINOMICA N° 07:

IMPACTO AMBIENTAL

Valorización N°:	10
Fecha:	lun 02 Jul 2018
Monto Contrato:	S/. 53,957.61 (S/. IGV.) S/. 62,669.99 (C/. IGV.)

Fórmula	Presupuesto	Monto Total		Avance Acumulado Anterior		Avance Actual		Avance Acumulado Actual		Saldo por Ejecutar		
		Descripción	Valorizado	%	Valorizado	%	Valorizado	%	Valorizado	%	Valorizado	%
01	Obra a Precios unitarios VALORIZACION N° 10 DEL 01 AL 30 DE JUNIO DEL 2018 (PRECIOS UNITARIOS)	53,957.61	32,943.39	61.05%	2,276.85	4.22%	35,220.24	65.27%	18,737.37	34.73%		
	Sub Total Presupuesto (S/. IGV)	53,957.61	32,943.39	61.05%	2,276.85	4.22%	35,220.24	65.27%	18,737.37	34.73%		

RESUMEN GENERAL DE PRESUPUESTOS

Valorización N°:	10
Fecha:	lun 02 Jul 2018
Monto Contrato:	S/. 18,228,043.63 (S/. IGV.) S/. 21,509,091.49 (C/. IGV.)

PRESUPUESTO	Presupuesto	Monto Total		Avance Acumulado Anterior		Avance Actual		Avance Acumulado Actual		Saldo por Ejecutar		
		Descripción	Valorizado	%	Valorizado	%	Valorizado	%	Valorizado	%	Valorizado	%
	VALORIZACIÓN N° 10 DEL 01 AL 30 DE JUNIO DEL 2018 (PRECIOS UNITARIOS)	18,228,043.63	5,164,166.68	28.33%	274,669.05	1.51%	5,438,835.73	29.84%	12,789,207.91	70.16%		
	Sub Total Presupuesto (S/. IGV)	18,228,043.63	5,164,166.68	28.33%	274,669.05	1.51%	5,438,835.73	29.84%	12,789,207.91	70.16%		

.....
Jorge Raymundo Sacsara
Ing Supervisor/CIP 74304
CESEL S.A

CONSORCIO MARITIMO DEL NORTE
DESEMBARCADERO PESQUERO ARTESANAL DE SUPE

JULIO 2018
REVISADO POR: LUCIA DE LA CRUZ
R.F.C. CIP 74304

000101



**VALORIZACIÓN N° 10 DEL 01 AL 30 DE JUNIO DEL 2018 (PR
(PRECIOS UNITARIOS)**



Contrato N° 025-2017- FONDEPES Ejecución de la Obra: MEJORAMIENTO DE LOS
SERVICIOS DEL DESEMBARCADERO PESQUERO ARTESANAL DE SUPE, REGION LIMA,
PROVINCIA DE BARRANCA, DISTRITO DE SUPE PUERTO



OBRA: MEJORAMIENTO DE LOS SERVICIOS DEL DESEMBARCADERO PESQUERO ARTESANAL DE SUPE ,REGION LIMA, PROVINCIA DE BARRANCA, DISTRITO DE SUPE PUERTO
PROP. FONDEPES
CONT. CONSORCIO MARITIMO DEL NORTE
SUP. CESEL

FORMULA POLINÓMICA N° 01:

OBRAS PORTUARIAS

AMORTIZACIÓN Y DEDUCCIÓN DEL ADELANTO DIRECTO - N° 01

Monto Adelanto Directo (Sin I.G.V.): S/. 1,000,036.07

Fecha de Pago: Ago-2017

A/C= 11.24%

Monto Contratado (Sin I.G.V.): 8.897,118.06

Monto Adelanto Directo asignado (Sin I.G.V.): S/. 889,711.81

N°	Valorización		Amortización en el mes (2) = (1)*(A/C)	Deuda al Mes Anterior (3)	Saldo al Mes (3) - (2)	"K" del Mes		"K" al Pago (AGOSTO 2017)	Coeficiente	Deducción Adelanto Directo N° 01
	Mes	Monto Total (1)				Mes	K			
01	Set-17	106,436.31	10,643.63	889,711.81	879,068.18	Ago-17	1.0215	1.0215	0.0000	0.00
02	Oct-17	84,435.74	84,435.74	879,068.18	794,632.44	Set-17	1.025	1.0215	0.0037	316.20
03	Nov-17	39,224.28	39,224.28	794,632.44	755,408.16	Oct-17	1.024	1.0215	0.0028	109.15
04	Dic-17	1,187,259.48	118,725.95	755,408.16	636,682.21	Nov-17	1.021	1.0215	-0.0003	
05	Ene-18	328,038.47	36,871.52	636,682.21	599,810.69	Dic-17	1.026	1.0215	0.0040	125.76
06	Feb-18	153,293.00	17,230.13	599,810.69	582,580.56	Ene-18	1.0268	1.0215	0.0052	89.56
07	Mar-18	-75,269.47	-8,460.29	582,580.56	591,040.85	Feb-18	1.0488	1.0215	0.0268	104.20
08	Abr-18	29,558.99	3,322.43	591,040.85	587,718.42	Mar-18	1.0535	1.0215	0.0314	67.89
09	May-18	21,343.47	2,399.01	587,718.42	585,319.41	Abr-18	1.0504	1.0215	0.0283	
10	Jun-18	87,013.77	9,780.35	585,319.41	575,539.06	May-18	1.0613	1.0215	0.0390	381.38
Total		3,074,274.20	314,172.75							931.01

(*) : IU conocido hasta el momento

Acumulado Total	931.01
Acumulado Anterior	549.63
Deducción del mes	381.38

Amortización Actual (Mayo 2018)

Deducción Actual (Mayo 2018)

381.38

CONSORCIO MARITIMO DEL NORTE
DESEMBARCADERO ARTESANAL DE SUPE

JULIO 2018
REVISOR CONTABLE
R.O.C. CIPFP 2002

Jorge Raymundo Sacsara
Ing Supervisor CIPFP 74304
CESEL S.A.

000000

046

OBRA: MEJORAMIENTO DE LOS SERVICIOS DEL DESEMBARCADERO PESQUERO ARTESANAL DE SUPE, REGION LIMA, PROVINCIA DE BARRANCA, DISTRITO DE SUPE PUERTO
 PROP. FONDEPES
 CONT. CONSORCIO MARITIMO DEL NORTE
 SUP. CESEL

FORMULA POLINÓMICA N° 02:

EDIFICIO EN TIERRA ESTRUCTURA

AMORTIZACIÓN Y DEDUCCIÓN DEL ADELANTO DIRECTO - N° 01

Monto Adelanto Directo (Sin I.G.V.): S/. 414,914.32
 Fecha de Pago: Ago-2017
 A/C= 11.24%
 Monto Contratado (Sin I.G.V.): S/. 3,691,408.51
 Monto Adelanto Directo asignado (Sin I.G.V.): S/. 369,140.85

N°	Valorización		Amortización en el mes (2) = (1)*(A/C)	Deuda (3)	Saldo al Mes (3) - (2)	"K" del Mes		"K" al Pago (AGOSTO 2017)	Coeficiente	Deducción Adelanto Directo N° 01
	Mes	Monto Total (1)				Mes	K			
01	Set-17	119,395.59	11,939.56	369,140.85	357,201.29	Ago-17	1.015	1.015	0.0000	0.00
02	Oct-17	157,933.71	15,793.37	357,201.29	341,407.92	Set-17	1.017	1.015	0.0022	34.08
03	Nov-17	857,570.31	85,757.03	341,407.92	255,650.89	Oct-17	1.017	1.015	0.0025	218.54
04	Dic-17	138,517.05	13,851.71	255,650.89	241,799.18	Nov-17	1.015	1.015	0.0006	9.00
05	Ene-18	53,320.73	5,993.25	241,799.18	235,805.93	Dic-17	1.017	1.015	0.0027	16.21
06	Feb-18	253,267.64	28,467.28	235,805.93	207,338.65	Ene-18	1.020	1.015	0.0052	146.83
07	Mar-18	246,884.19	27,749.78	207,338.65	179,588.87	Feb-18	1.041	1.015	0.0260	720.49
08	Abr-18	51,812.01	5,823.67	179,588.87	173,765.20	Mar-18	1.044	1.015	0.0286	166.62
09	May-18	121,196.47	13,622.48	173,765.20	160,142.72	Abr-18	1.039	1.015	0.0243	330.62
10	Jun-18	134,191.86	15,083.17	160,142.72	145,059.55	May-18	1.046	1.015	0.0305	460.23
Total		2,134,089.56	224,081.30							2,102.62

(*) : IU conocido hasta el momento

Acumulado Total	2,102.62
Acumulado Anterior	1,642.39
Deducción del mes	460.23

Amortización Actual (Mayo 2018) 85,757.03 Deducción Actual (Mayo 2018) 460.23

Jorge Raymundo Sacsara
 Ing. Supervisor O.P. 74304
 CESEL S.A.

CONSORCIO MARITIMO DEL NORTE
 DESEMBARCADERO PESQUERO ARTESANAL DE SUPE
 JULIO A. ...
 REVISOR ...
 C.O.P. ...



**VALORIZACIÓN N° 10 DEL 01 AL 30 DE JUNIO DEL 2018 (PR
(PRECIOS UNITARIOS))**



Contrato N° 025-2017- FONDERES Ejecución de la Obra: MEJORAMIENTO DE LOS
SERVICIOS DEL DESEMBARCADERO PESQUERO ARTESANAL DE SUPE, REGION LIMA,
PROVINCIA DE BARRANCA, DISTRITO DE SUPE PUERTO



OBRA: MEJORAMIENTO DE LOS SERVICIOS DEL DESEMBARCADERO PESQUERO ARTESANAL DE SUPE ,REGION LIMA, PROVINCIA DE BARRANCA, DISTRITO DE SUPE PUERTO
PROP: FONDERES
CONT: CONSORCIO MARITIMO DEL NORTE
SUP: CESEL

FORMULA POLINÓMICA N° 03:

EDIFICIO EN TIERRA ARQUITECTURA

AMORTIZACION Y DEDUCCION DEL ADELANTO DIRECTO - N° 01

Monto Adelanto Directo (Sin I.G.V.): S/. 195,376.07
Fecha de Pago: Ago-2017

A/C= 11.24%

Monto Contratado (Sin I.G.V.): S/. 1,738,221.23
Monto Adelanto Directo asignado (Sin I.G.V.): S/. 173,822.12

N°	Valorización		Amortización en el mes (2) = (1)*(A/C)	Deuda (3)	Saldo al Mes (3) - (2)	"K" del Mes		"K" al Pago (AGOSTO 2017)	Coeficiente	Deducción Adelanto Directo N° 01
	Mes	Monto Total (1)				Mes	K			
01	Set-17	0.00	0.00	195,376.07	195,376.07	Ago-17	0.0000	1.019	-1.0000	0.00
02	Oct-17	0.00	0.00	195,376.07	195,376.07	Set-17	0.0000	1.019	-1.0000	0.00
03	Nov-17	0.00	0.00	195,376.07	195,376.07	Oct-17	0.0000	1.019	-1.0000	0.00
04	Dic-17	0.00	0.00	195,376.07	195,376.07	Nov-17	0.0000	1.019	-1.0000	0.00
05	Ene-18	0.00	0.00	195,376.07	195,376.07	Dic-17	0.0000	1.019	-1.0000	0.00
06	Feb-18	31,040.65	3,488.97	195,376.07	191,887.10	Ene-18	1.0488	1.019	0.0289	100.98
07	Mar-18	14,566.07	1,637.23	191,887.10	190,249.87	Feb-18	1.0705	1.019	0.0502	82.20
08	Abr-18	36,673.40	4,122.09	190,249.87	186,127.78	Mar-18	1.0721	1.019	0.0517	213.23
09	May-18	18,730.19	2,105.27	186,127.78	184,022.51	Abr-18	1.046	1.019	0.0260	54.73
10	Jun-18	51,186.57	5,753.37	184,022.51	178,269.14	May-18	1.051	1.019	0.0308	177.35
Total		152,196.88	17,106.93							628.49

(*) : IU conocido hasta el momento

Acumulado Total	628.49
Acumulado Anterior	451.14
Deducción del mes	177.35

Amortización Actual (Mayo 2018)

17,106.93

Deducción Actual (Mayo 2018)

177.35

CONSORCIO MARITIMO DEL NORTE
DESEMBARCADERO PESQUERO ARTESANAL DE SUPE

JULIO 2018
REVISADO POR: JULIANA
M. G. CARRERA

Jorge Raymundo Sacsara
Ing Supervisor CIP 74304
CESEL S.A





**VALORIZACIÓN N° 10 DEL 01 AL 30 DE JUNIO DEL 2018 (PR
(PRECIOS UNITARIOS)**



Contrato N° 025-2017- FONDEPES Ejecución de la Obra: MEJORAMIENTO DE LOS
SERVICIOS DEL DESEMBARCADERO PESQUERO ARTESANAL DE SUPE, REGION LIMA,
PROVINCIA DE BARRANCA, DISTRITO DE SUPE PUERTO



OBRA: MEJORAMIENTO DE LOS SERVICIOS DEL DESEMBARCADERO PESQUERO ARTESANAL DE SUPE ,REGION LIMA, PROVINCIA DE BARRANCA, DISTRITO DE SUPE PUERTO
PROP. FONDEPES
CONT. CONSORCIO MARITIMO DEL NORTE
SUP. CESEL

FORMULA POLINÓMICA N° 04:

EDIFICIO EN TIERRA INSTALACIONES ELECTRICAS

AMORTIZACIÓN Y DEDUCCIÓN DEL ADELANTO DIRECTO - N° 01

Monto Adelanto Directo (Sin I.G.V.): S/. 73,397.60
Ago-2017
A/C= 11.24%

Monto Contratado (Sin I.G.V.): S/. 653,003.57
Monto Adelanto Directo asignado (Sin I.G.V.): S/. 65,300.36

N°	Valorización		Amortización en el mes (2) = (1)*(A/C)	Deuda (3)	Saldo al Mes (3) - (2)	"K" del Mes		"K" al Pago (AGOSTO 2017)	Coeficiente	Deducción Adelanto Directo N° 01
	Mes	Monto Total (1)				Mes	K			
01	Set-17	0.00	0.00	73,397.60	73,397.60	Ago-17	0.0000	1.0152	-1.0000	0.00
02	Oct-17	0.00	0.00	73,397.60	73,397.60	Set-17	0.0000	1.0152	-1.0000	0.00
03	Nov-17	0.00	0.00	73,397.60	73,397.60	Oct-17	0.0000	1.0152	-1.0000	0.00
04	Dic-17	0.00	0.00	73,397.60	73,397.60	Nov-17	0.0000	1.0152	-1.0000	0.00
05	Ene-18	0.00	0.00	73,397.60	73,397.60	Dic-17	0.0000	1.0152	-1.0000	0.00
06	Feb-18	0.00	0.00	73,397.60	73,397.60	Ene-18	0.0000	1.0152	-1.0000	0.00
07	Mar-18	7,886.62	886.46	73,397.60	73,397.60	Feb-18	0.9432	1.0152	-0.0709	0.00
08	Abr-18	11,492.27	1,291.73	72,511.14	72,511.14	Mar-18	0.9445	1.0152	-0.0697	0.00
09	May-18	10,808.63	1,214.89	71,219.41	70,004.52	Abr-18	0.9439	1.0152	-0.0703	0.00
10	Jun-18	0.00	0.00	70,004.52	70,004.52	May-18	0.9515	1.0152	-0.0628	0.00
Total		30,187.53	3,393.08							-238.26

(*) : IU conocido hasta el momento

Acumulado Total	-238.26
Acumulado Anterior	-238.26
Deducción del mes	0.00

Amortización Actual (Mayo 2018) 3,393.08 Deducción Actual (Mayo 2018) 0.00

CONSORCIO MARITIMO DEL NORTE
DESEMBARCADERO PESQUERO ARTESANAL DE SUPE
JULIO 2018
REVISADO Y APROBADO
ING. SUPERVISOR CIP 74304
CESEL S.A.

Jorge Raymond Sacsara
Ing Supervisor/CIP 74304
CESEL S.A.

000007

OBRA: MEJORAMIENTO DE LOS SERVICIOS DEL DESEMBARCADERO PESQUERO ARTESANAL DE SUPE , REGION LIMA, PROVINCIA DE BARRANCA, DISTRITO DE SUPE PUERTO

PROP: FONDEPES
CONT: CONSORCIO MARITIMO DEL NORTE
SUP: CESEL

FORMULA POLINOMICA N° 05:

EDIFICIO EN TIERRA INSTALACIONES SANITARIAS

AMORTIZACION Y DEDUCCION DEL ADELANTO DIRECTO - N° 01

Monto Adelanto Directo (Sin I.G.V.): S/. 92,272.60
Fecha de Pago: Ago-2017

A/C= 11.24%

Monto Contratado (Sin I.G.V.): S/. 820,930.60
Monto Adelanto Directo asignado (Sin I.G.V.): S/. 82,093.06

N°	Valorización		Amortización en el mes (2) = (1)*(A/C)	Deuda (3)	Saldo al Mes (3) - (2)	"K" del Mes		"K" al Pago (AGOSTO 2017)	Coeficiente	Deducción Adelanto Directo N° 01
	Mes	Monto Total (1)				Mes	K			
01	Set-17	0.00	0.00	92,272.60	92,272.60	Ago-17	0.0000	1.006	-1.0000	0.00
02	Oct-17	0.00	0.00	92,272.60	92,272.60	Set-17	0.0000	1.006	-1.0000	0.00
03	Nov-17	0.00	0.00	92,272.60	92,272.60	Oct-17	0.0000	1.006	-1.0000	0.00
04	Dic-17	0.00	0.00	92,272.60	92,272.60	Nov-17	0.0000	1.006	-1.0000	0.00
05	Ene-18	0.00	0.00	92,272.60	92,272.60	Dic-17	0.0000	1.006	-1.0000	0.00
06	Feb-18	0.00	0.00	92,272.60	92,272.60	Ene-18	0.0000	1.006	-1.0000	0.00
07	Mar-18	4,508.32	506.74	92,272.60	92,272.60	Feb-18	1.1503	1.006	0.1439	72.94
08	Abr-18	0.00	0.00	91,765.86	91,765.86	Mar-18	1.1544	1.006	0.1480	0.00
09	May-18	8,359.00	939.55	91,765.86	90,826.31	Abr-18	1.154	1.006	0.1480	139.04
10	Jun-18	0.00	0.00	90,826.31	90,826.31	May-18	1.160	1.006	0.1537	0.00
Total		12,867.32	1,446.29							211.98

(*) : IU conocido hasta el momento

Acumulado Total	211.98
Acumulado Anterior	211.98
Deducción del mes	0.00

Amortización Actual (Mayo 2018) 1,446.29 Deducción Actual (Mayo 2018) 0.00

CONSORCIO MARITIMO DEL NORTE
DESEMBARCADERO PESQUERO ARTESANAL DE SUPE
JULIO 2018
REVISOR: JULIA GARCIA GARCIA
R.F.S. CIP 17 20092

Jorge Raymundo Sacsara
Ing Supervisor
CESEL S.A.

000006

OBRA: MEJORAMIENTO DE LOS SERVICIOS DEL DESEMBARCADERO PESQUERO ARTESANAL DE SUPE, REGION LIMA, PROVINCIA DE BARRANCA, DISTRITO DE SUPE PUERTO
 PROP: FONDEPES
 CONT: CONSORCIO MARITIMO DEL NORTE
 SUP: CESEL

FORMULA POLINÓMICA N° 06:
 EDIFICIO EN TIERRA EQUIPAMIENTO
AMORTIZACIÓN Y DEDUCCION DEL ADELANTO DIRECTO - N° 01
 Monto Adelanto Directo (Sin I.G.V.): S/. 266,770.62 Ago-2017
 A/C= 11.24%
 Monto Contratado (Sin I.G.V.): S/. 2,373,404.06
 Monto Adelanto Directo asignado (Sin I.G.V.): S/. 237,340.41

N°	Valorización		Amortización en el mes (2) = (1)*(A/C)	Deuda (3)	Saldo al Mes (3) - (2)	"K" del Mes		"K" al Pago (AGOSTO 2017)	Coeficiente	Deducción Adelanto Directo N° 01
	Mes	Monto Total (1)				Mes	K			
01	Set-17									
02	Oct-17									
03	Nov-17									
04	Dic-17									
05	Ene-18									
06	Feb-18									
07	Mar-18									
08	Abr-18									
09	May-18									
10	Jun-18	0.00	0.00	237340.41	+F198-E198	May-18	1.01755772	1	0.0176	0.00
Total		0.00	0.00							0.00

Acumulado Total	0.00
Acumulado Anterior	0.00
Deducción del mes	0.00

Amortización Actual (Mayo 2018) 0.00 Deducción Actual (Mayo 2018) 0.00

(*) : IU conocido hasta el momento

JULIO 2018
 REGION DE BARRANCA
 RES. CIPT 0012

Jorge Raymundo Sacasa
 Ing Supervisor Cpt 74304
 CESEL SA

000005

051



**VALORIZACIÓN N° 10 DEL 01 AL 30 DE JUNIO DEL 2018 (PR
(PRECIOS UNITARIOS)**



Contrato N° 025-2017- FONDEPES Ejecución de la Obra: MEJORAMIENTO DE LOS
SERVICIOS DEL DESEMBARCADERO PESQUERO ARTESANAL DE SUPE, REGION LIMA,
PROVINCIA DE BARRANCA, DISTRITO DE SUPE PUERTO



OBRA: MEJORAMIENTO DE LOS SERVICIOS DEL DESEMBARCADERO PESQUERO ARTESANAL DE SUPE, REGION LIMA, PROVINCIA DE BARRANCA, DISTRITO DE SUPE PUERTO
PROP. FONDEPES
CONT. CONSORCIO MARITIMO DEL NORTE
SUP. CESEL

FORMULA POLINÓMICA N° 07:

IMPACTO AMBIENTAL

AMORTIZACIÓN Y DEDUCCIÓN DEL ADELANTO DIRECTO - N° 01

Monto Adelanto Directo (Sin I.G.V.): S/. 6,064.84
Ago-2017

A/C= 11.24%

Monto Contratado (Sin I.G.V.): S/. 53,957.61
Monto Adelanto Directo asignado (Sin I.G.V.): S/. 5,395.76

N°	Valorización		Amortización en el mes (2) = (1)*(A/C)	Deuda al Mes Anterior (3)	Saldo al Mes (3) - (2)	"K" del Mes		"K" al Pago (AGOSTO 2017)	Coeficiente	Deducción Adelanto Directo N° 01
	Mes	Monto Total (1)				Mes	K			
01	Set-17	11,730.38	1,173.04	5,395.76	4,222.72	Ago-17	1.011	1.011	0.0000	0.00
02	Oct-17	6,602.88	660.29	4,222.72	3,562.43	Set-17	1.012	1.011	0.0003	0.19
03	Nov-17	1,696.97	169.70	3,562.43	3,392.73	Oct-17	1.006	1.011	-0.0049	
04	Dic-17	3,106.81	310.68	3,392.73	3,082.05	Nov-17	1.006	1.011	-0.0053	
05	Ene-18	1,825.80	205.22	3,082.05	2,876.83	Dic-17	1.006	1.011	-0.0050	
06	Feb-18	1,114.13	125.23	2,876.83	2,751.60	Ene-18	1.006	1.011	-0.0050	
07	Mar-18	1,398.80	157.23	2,751.60	2,594.37	Feb-18	1.006	1.011	-0.0048	
08	Abr-18	1,114.13	125.23	2,594.37	2,469.14	Mar-18	1.011	1.011	0.0001	0.02
09	May-18	4,353.49	489.33	2,469.14	1,979.81	Abr-18	1.010	1.011	-0.0008	
10	Jun-18	2,276.85	255.92	1,979.81	1,723.89	May-18	1.018	1.011	0.0062	1.59
Total		35,220.24	3,671.87							-3.48

(*) : IU conocido hasta el momento

Acumulado Total	-3.48
Acumulado Anterior	-5.07
Deducción del mes	1.59

COMANDO EN JEFE DEL NORTE
DESEMBARCADERO PESQUERO ARTESANAL DE SUPE
JULIO 2018
REVISOR: J. CÁDIZ
REG. CIV. N° 1022

Amortización Actual (Mayo 2018)

3,671.87

Deducción Actual (Mayo 2018)

1.59

052

Jorge Raymundo Sacsara
Ing Supervisor CIP 74304
CESEL S.A.

000004



VALORIZACIÓN N° 10 DEL 01 AL 30 DE JUNIO DEL 2018 (PRECIOS UNITARIOS)



Contrato N° 025-2017- FONDEPES Ejecución de la Obra: MEJORAMIENTO DE LOS SERVICIOS DEL DESEMBARCADERO PESQUERO ARTESANAL DE SUPE, REGION LIMA, PROVINCIA DE BARRANCA, DISTRITO DE SUPE PUERTO



OBRA: MEJORAMIENTO DE LOS SERVICIOS DEL DESEMBARCADERO PESQUERO ARTESANAL DE SUPE ,REGION LIMA, PROVINCIA DE BARRANCA, DISTRITO DE SUPE PUERTO
 PROP. FONDEPES
 CONT. CONSORCIO MARITIMO DEL NORTE
 SUP. CESEL

CUADRO DE AMORTIZACIONES

FORMULA POLINOMICA N° 01: OBRAS PORTUARIAS Adelanto Directo- N° 01

Monto Contrato (S/I.G.V.)	Concepto	Monto Otorgado	Amortiz. Acum. Anterior		Amortización Actual		Amortiz. Acum. Actual		Saldo por Amortizar	
			Amortizado	%	Amortizado	%	Amortizado	%	Monto	%
S/. 8,897,118.06	Adelanto Directo (10%)	S/. 889,711.81	S/. 304,392.40	34.21%	S/. 9,780.35	1.10%	S/. 314,172.75	35.31%	S/. 575,539.06	64.69%
Total Otorgado	Monto Contrato	S/. 889,711.81	S/. 304,392.40	34.21%	S/. 9,780.35	1.10%	S/. 314,172.75	35.31%	S/. 575,539.06	64.69%

FORMULA POLINOMICA N° 02: EDIFICIO EN TIERRA ESTRUCTURA Adelanto Directo- N° 01

Monto Contrato (S/I.G.V.)	Concepto	Monto Otorgado	Amortiz. Acum. Anterior		Amortización Actual		Amortiz. Acum. Actual		Saldo por Amortizar	
			Amortizado	%	Amortizado	%	Amortizado	%	Monto	%
S/. 3,691,408.51	Adelanto Directo (10%)	S/. 369,140.85	S/. 208,998.13	56.62%	S/. 15,083.17	4.09%	S/. 224,081.30	60.71%	S/. 145,059.55	39.30%
Total Otorgado	Monto Contrato	S/. 369,140.85	S/. 208,998.13	56.62%	S/. 15,083.17	4.09%	S/. 224,081.30	60.71%	S/. 145,059.55	39.29%

FORMULA POLINOMICA N° 03: EDIFICIO EN TIERRA ARQUITECTURA Adelanto Directo- N° 01

Monto Contrato (S/I.G.V.)	Concepto	Monto Otorgado	Amortiz. Acum. Anterior		Amortización Actual		Amortiz. Acum. Actual		Saldo por Amortizar	
			Amortizado	%	Amortizado	%	Amortizado	%	Monto	%
S/. 1,738,221.23	Adelanto Directo (10%)	S/. 173,822.12	S/. 11,353.56	6.53%	S/. 5,753.37	3.31%	S/. 17,106.93	9.84%	S/. 156,715.19	90.16%
Total Otorgado	Monto Contrato	S/. 173,822.12	S/. 11,353.56	6.53%	S/. 5,753.37	3.31%	S/. 17,106.93	9.84%	S/. 156,715.19	90.16%

COA. REGIONAL DEL NORTE
 DESEMBARCADERO PESQUERO ARTESANAL DE SUPE
 JULIO 2018
 REVISADO POR: JULIO A. GONZALEZ
 RES. CI. 113/12

Jorge Raymundo Sacsara
 Ing Supervisor CIB 74304
 CESEL S.A.



VALORIZACIÓN N° 10 DEL 01 AL 30 DE JUNIO DEL 2018 (PRECIOS UNITARIOS)



Contrato N° 025-2017- FONDEPES Ejecución de la Obra: MEJORAMIENTO DE LOS SERVICIOS DEL DESEMBARCADERO PESQUERO ARTESANAL DE SUPE, REGION LIMA, PROVINCIA DE BARRANCA, DISTRITO DE SUPE PUERTO

OBRA: MEJORAMIENTO DE LOS SERVICIOS DEL DESEMBARCADERO PESQUERO ARTESANAL DE SUPE ,REGION LIMA, PROVINCIA DE BARRANCA, DISTRITO DE SUPE PUERTO
 PROP. FONDEPES
 CONT. CONSORCIO MARITIMO DEL NORTE
 SUP. CESEL

CUADRO DE AMORTIZACIONES

FORMULA POLINOMICA N° 04:
 EDIFICIO EN TIERRA INSTALACIONES ELECTRICAS
 Adelanto Directo- N° 01

Monto Contrato (S/I.G.V.)	Concepto	Monto Otorgado	Amortiz. Acum. Anterior		Amortización Actual		Amortiz. Acum. Actual		Saldo por Amortizar	
			Amortizado	%	Amortizado	%	Amortizado	%	Monto	%
S/. 653,003.57	Adelanto Directo (10%)	S/. 65,300.36	S/. 3,393.08	5.20%	S/. 0.00	0.00%	S/. 3,393.08	5.20%	S/. 61,907.28	94.80%
Total Otorgado	Monto Contrato	S/. 65,300.36	S/. 3,393.08	5.20%	S/. 0.00	0.00%	S/. 3,393.08	5.20%	S/. 61,907.28	94.80%

FORMULA POLINOMICA N° 05:
 EDIFICIO EN TIERRA INSTALACIONES SANITARIAS
 Adelanto Directo- N° 01

Monto Contrato (S/I.G.V.)	Concepto	Monto Otorgado	Amortiz. Acum. Anterior		Amortización Actual		Amortiz. Acum. Actual		Saldo por Amortizar	
			Amortizado	%	Amortizado	%	Amortizado	%	Monto	%
S/. 820,930.60	Adelanto Directo (10%)	S/. 82,093.06	S/. 1,446.29	1.76%	S/. 0.00	0.00%	S/. 1,446.29	1.76%	S/. 80,646.77	98.24%
Total Otorgado	Monto Contrato	S/. 82,093.06	S/. 1,446.29	1.76%	S/. 0.00	0.00%	S/. 1,446.29	1.76%	S/. 80,646.77	98.24%

FORMULA POLINOMICA N° 06:
 EDIFICIO EN TIERRA EQUIPAMIENTO
 Adelanto Directo- N° 01

Monto Contrato (S/I.G.V.)	Concepto	Monto Otorgado	Amortiz. Acum. Anterior		Amortización Actual		Amortiz. Acum. Actual		Saldo por Amortizar	
			Amortizado	%	Amortizado	%	Amortizado	%	Monto	%
S/. 2,373,404.06	Adelanto Directo (10%)	S/. 237,340.41	S/. 0.00	0.00%	S/. 0.00	0.00%	S/. 0.00	0.00%	S/. 237,340.41	100.00%
Total Otorgado	Monto Contrato	S/. 237,340.41	S/. 0.00	0.00%	S/. 0.00	0.00%	S/. 0.00	0.00%	S/. 237,340.41	100.00%

FORMULA POLINOMICA N° 07:
 IMPACTO AMBIENTAL
 Adelanto Directo- N° 01

Monto Contrato (S/I.G.V.)	Concepto	Monto Otorgado	Amortiz. Acum. Anterior		Amortización Actual		Amortiz. Acum. Actual		Saldo por Amortizar	
			Amortizado	%	Amortizado	%	Amortizado	%	Monto	%
S/. 53,957.61	Adelanto Directo (10%)	S/. 5,395.76	S/. 3,415.95	63.31%	S/. 255.92	4.74%	S/. 3,671.87	68.05%	S/. 1,723.89	31.95%
Total Otorgado	Monto Contrato	S/. 5,395.76	S/. 3,415.95	63.31%	S/. 255.92	4.74%	S/. 3,671.87	68.05%	S/. 1,723.89	31.95%

Jorge Raymundo Sacsara
 Ing Supervisor CIP 74304
 CESEL S.A.

RECEBIDO EN OFICINA DE CONTROL DE DOCUMENTOS

JULIO 2018



VALORIZACIÓN N° 10 DEL 01 AL 30 DE JUNIO DEL 2018 (PRECIOS UNITARIOS)



Contrato N° 025-2017- FONDEPES Ejecución de la Obra: MEJORAMIENTO DE LOS SERVICIOS DEL DESEMBARCADERO PESQUERO ARTESANAL DE SUPE, REGION LIMA, PROVINCIA DE BARRANCA, DISTRITO DE SUPE PUERTO



OBRA: MEJORAMIENTO DE LOS SERVICIOS DEL DESEMBARCADERO PESQUERO ARTESANAL DE SUPE ,REGION LIMA, PROVINCIA DE BARRANCA, DISTRITO DE SUPE PUERTO
 PROP. FONDEPES
 CONT. CONSORCIO MARITIMO DEL NORTE
 SUP. CESEL

VALORIZACION N° 10 DEL 01 AL 30 DE JUNIO DEL 2018 (PRECIOS UNITARIOS)

CUADRO DE REINTEGROS

FORMULA POLINOMICA N° 01: OBRAS PORTUARIAS

MES	VAL N°	PROGRAMADO				EJECUTADO				Reajuste Reconocido	
		Valorización Programada	Valorización Programada Acumulada	"K" del Mes		Valorización Ejecutada	Valorización Ejecutada Acumulada	"K" del Mes			Reajuste Ejecutado Acumulado
				Mes	K			Mes	K		
Set-2017	01	S/. 220,725.37	S/. 220,725.37	Ago-2017	1.021	S/. 4,741.536	S/. 106,436.31	S/. 106,436.31	1.021	S/2,235.16	S/. 2,235.16
Oct-2017	02	S/. 1,029,401.39	S/. 1,250,126.76	Set-2017	1.025	26,050.974	S/844,357.40	S/ 950,793.71	1.025	S/21,108.93	S/. 23,344.10
Nov-2017	03	S/. 1,279,588.63	S/. 2,528,715.39	Oct-2017	1.024	31,100.615	S/ 392,242.78	S/ 1,343,036.49	1.024	S/9,413.83	S/ 32,757.92
Dic-2017	04	S/. 1,666,869.58	S/. 4,195,584.97	Nov-2017	1.021	35,280.767	S/ 1,187,259.48	S/ 2,530,295.97	1.021	S/25,129.40	S/ 57,887.32
Ene-2018	05	S/. 1,592,792.10	S/. 5,788,377.08	Dic-2017	1.026	40,774.331	S/ 328,038.47	S/ 2,858,334.44	1.026	S/7,102.94	S/ 64,990.26
Feb-2018	06	S/. 854,693.58	S/. 6,643,070.65	Ene-2018	1.027	22,898.464	S/ 153,293.00	S/ 3,011,627.44	1.027	S/4,106.94	S/ 69,097.20
Mar-2018	07	S/. 437,807.68	S/ 7,080,878.33	Feb-2018	1.049	21,373.777	S/ -75,269.47	S/ 2,936,357.97	1.049	-3,674.656	S/ 65,422.54
Abr-2018	08	S/. 192,431.45	S/ 7,273,309.78	Mar-2018	1.054	54,926.877	S/ 29,558.99	S/ 2,965,916.96	1.054	1,581.964	S/ 67,004.51
May-2018	09	S/. 1,090,099.47	S/ 8,363,409.24	Abr-2018	1.050	59,226.877	S/ 21,343.47	S/ 2,987,260.43	1.050	1,075.434	S/ 68,079.94
Jun-2018	10	S/. 533,708.75	S/ 8,897,118.00	May-2018	1.061	32,723.681	S/ 87,013.77	S/ 3,074,274.20	1.061	5,335.140	S/ 73,415.08
Jul-2018	11	S/. 0.00	S/ 8,897,118.00	Jun-2018			S/ 3,074,274.20				
TOTAL			S/ 8,897,118.00				S/ 3,074,274.20				73,415.082

Acumulado Total	73,415.08
Acumulado Anterior	68,079.94
Reintegro del mes	5,335.14

CUADRO DE REINTEGROS

FORMULA POLINOMICA N° 02: EDIFICIO EN TIERRA ESTRUCTURA

MES	VAL N°	PROGRAMADO				EJECUTADO				Reajuste Reconocido	
		Valorización Programada	Valorización Programada Acumulada	"K" del Mes		Valorización Ejecutada	Valorización Ejecutada Acumulada	"K" del Mes			Reajuste Ejecutado Acumulado
				Mes	K			Mes	K		
Set-2017	01	S/. 234,142.90	S/. 234,142.90	Ago-2017	1.015	3,434.658	S/ 119,395.59	S/ 119,395.59	1.015	1,751.422	S/ 1,751.42
Oct-2017	02	S/. 1,182,276.08	S/ 1,416,418.98	Set-2017	1.017	19,931.557	S/157,933.71	S/ 277,329.30	1.017	2,662.546	S/ 4,413.97
Nov-2017	03	S/. 332,615.61	S/ 1,749,034.59	Oct-2017	1.017	5,739.221	S/ 857,570.31	S/ 1,134,899.61	1.017	14,797.218	S/ 19,211.19
Dic-2017	04	S/. 609,190.80	S/ 2,358,225.39	Nov-2017	1.015	9,338.014	S/ 36,443.45	S/ 1,273,416.66	1.015	2,123.266	S/ 21,334.45
Ene-2018	05	S/. 342,928.42	S/ 2,701,153.82	Dic-2017	1.017	5,971.457	S/ 53,320.73	S/ 1,326,737.38	1.017	928.481	S/ 22,262.93
Feb-2018	06	S/. 825,322.05	S/ 3,526,475.87	Ene-2018	1.020	16,426.088	S/ 253,267.64	S/ 1,580,005.03	1.020	5,040.695	S/ 27,303.63
Mar-2018	07	S/. 141,490.16	S/ 3,667,966.03	Feb-2018	1.041	5,803.056	S/ 246,384.19	S/ 1,826,889.22	1.041	10,125.671	S/ 37,429.30
Abr-2018	08	S/ 0.00	S/ 3,667,966.03	Mar-2018	1.044	0.000	S/ 51,812.01	S/ 1,878,701.23	1.044	2,264.178	S/ 39,693.48
May-2018	09	S/ 0.00	S/ 3,667,966.03	Abr-2018	1.039	0.000	S/ 121,196.47	S/ 1,999,897.70	1.039	4,762.403	S/ 44,455.88
Jun-2018	10	S/ 3,691,408.48	S/ 7,359,374.51	May-2018	1.046		S/ 134,191.86	S/ 2,134,089.56	1.046	6,123.076	S/ 50,578.96
Jul-2018	11	S/ 0.00	S/ 7,359,374.51	Jun-2018							
TOTAL			S/ 3,667,966.03				S/ 2,134,089.56				50,578.957

Acumulado Total	50,578.96
Acumulado Anterior	44,455.88
Reintegro del mes	6,123.08

Jorge Raymundo Sacsara
 Ing Supervisor-CIP 74304
 CESEL S.A.

0000091

055



**VALORIZACIÓN N° 10 DEL 01 AL 30 DE JUNIO DEL 2018
(PRECIOS UNITARIOS)**



Contrato N° 025-2017- FONDERES Ejecución de la Obra: MEJORAMIENTO DE LOS SERVICIOS DEL DESEMBARCADERO PESQUERO ARTESANAL DE SUPE, REGION LIMA, PROVINCIA DE BARRANCA, DISTRITO DE SUPE PUERTO



VALORIZACION N° 10 DEL 01 AL 30 DE JUNIO DEL 2018 (PRECIOS UNITARIOS)

OBRA: MEJORAMIENTO DE LOS SERVICIOS DEL DESEMBARCADERO PESQUERO ARTESANAL DE SUPE ,REGION LIMA, PROVINCIA DE BARRANCA, DISTRITO DE SUPE PUERTO
 PROP: FONDEPES
 CONT: CONSORCIO MARITIMO DEL NORTE
 SUP: CESEL

CUADRO DE REINTEGROS

FORMULA POLINOMICA N° 03: EDIFICIO EN TIERRA ARQUITECTURA

MES	VAL N°	PROGRAMADO				EJECUTADO				Reajuste Reconocido		
		Valorización Programada	Valorización Programada Acumulada	"K" del Mes		Valorización Ejecutada	Valorización Ejecutada Acumulada	"K" del Mes			Reajuste V(K-1)	Reajuste Ejecutado Acumulado
				Mes	K			Mes	K			
Set-2017	01	S/. 0.00	S/. 0.00	S/. 0.00	0.000	S/. 0.00	S/. 0.00	S/. 0.00	0.000	S/. 0.00	S/. 0.00	
Oct-2017	02	S/. 0.00	S/. 0.00	S/. 0.00	0.000	S/. 0.00	S/. 0.00	S/. 0.00	0.000	S/. 0.00	S/. 0.00	
Nov-2017	03	S/. 0.00	S/. 0.00	S/. 0.00	0.000	S/. 0.00	S/. 0.00	S/. 0.00	0.000	S/. 0.00	S/. 0.00	
Dic-2017	04	S/. 0.00	S/. 0.00	S/. 0.00	0.000	S/. 0.00	S/. 0.00	S/. 0.00	0.000	S/. 0.00	S/. 0.00	
Ene-2018	05	S/. 0.00	S/. 0.00	S/. 0.00	0.000	S/. 0.00	S/. 0.00	S/. 0.00	0.000	S/. 0.00	S/. 0.00	
Feb-2018	06	S/. 0.00	S/. 0.00	S/. 0.00	1.049	S/. 31,040.65	S/. 31,040.65	S/. 0.00	1,515.601	S/. 1,515.60	S/. 1,515.60	
Mar-2018	07	S/. 14,174.91	S/. 14,174.91	S/. 14,174.91	1.071	S/. 999.385	S/. 999.385	S/. 14,566.07	1,026.963	S/. 2,542.56	S/. 2,542.56	
Abr-2018	08	S/. 372,340.11	S/. 386,515.02	S/. 386,515.02	1.072	S/. 26,828.047	S/. 27,827.43	S/. 82,280.12	2,642.411	S/. 5,184.98	S/. 5,184.98	
May-2018	09	S/. 321,052.98	S/. 707,568.00	S/. 707,568.00	1.046	S/. 14,712.372	S/. 42,539.80	S/. 18,730.19	858.318	S/. 6,043.29	S/. 6,043.29	
Jun-2018	10	S/. 405,431.91	S/. 1,112,999.91	S/. 1,112,999.91	1.051			S/. 51,186.57	2,597.468	S/. 8,640.78	S/. 8,640.78	
Jul-2018	11	S/. 238,844.55	S/. 1,351,844.46	S/. 1,351,844.46				S/. 152,196.88				
TOTAL									8,640.781			

Acumulado Total	8,640.78
Acumulado Anterior	6,043.29
Reintegro del mes	2,597.49

CUADRO DE REINTEGROS

FORMULA POLINOMICA N° 04: EDIFICIO EN TIERRA INSTALACIONES ELECTRICAS

MES	VAL N°	PROGRAMADO				EJECUTADO				Reajuste Reconocido		
		Valorización Programada	Valorización Programada Acumulada	"K" del Mes		Valorización Ejecutada	Valorización Ejecutada Acumulada	"K" del Mes			Reajuste V(K-1)	Reajuste Ejecutado Acumulado
				Mes	K			Mes	K			
Set-2017	01	S/. 0.00	S/. 0.00	S/. 0.00	0.000	S/. 0.00	S/. 0.00	S/. 0.00	0.000	S/. 0.00	S/. 0.00	
Oct-2017	02	S/. 0.00	S/. 0.00	S/. 0.00	0.000	S/. 0.00	S/. 0.00	S/. 0.00	0.000	S/. 0.00	S/. 0.00	
Nov-2017	03	S/. 0.00	S/. 0.00	S/. 0.00	0.000	S/. 0.00	S/. 0.00	S/. 0.00	0.000	S/. 0.00	S/. 0.00	
Dic-2017	04	S/. 0.00	S/. 0.00	S/. 0.00	0.000	S/. 0.00	S/. 0.00	S/. 0.00	0.000	S/. 0.00	S/. 0.00	
Ene-2018	05	S/. 0.00	S/. 0.00	S/. 0.00	0.000	S/. 0.00	S/. 0.00	S/. 0.00	0.000	S/. 0.00	S/. 0.00	
Feb-2018	06	S/. 0.00	S/. 0.00	S/. 0.00	0.000	S/. 0.00	S/. 0.00	S/. 0.00	0.000	S/. 0.00	S/. 0.00	
Mar-2018	07	S/. 117,831.50	S/. 117,831.50	S/. 117,831.50	0.943	S/. -6,690.834	S/. -6,690.834	S/. 7,886.62	-447.826	S/. -447.83	S/. -447.83	
Abr-2018	08	S/. 104,643.11	S/. 222,474.61	S/. 222,474.61	0.944	S/. -5,810.749	S/. -12,501.58	S/. 11,492.27	-638.157	S/. -1,085.98	S/. -1,085.98	
May-2018	09	S/. 106,979.65	S/. 329,454.26	S/. 329,454.26	0.944	S/. -6,004.794	S/. -18,506.38	S/. 10,808.63	-606.691	S/. -1,692.67	S/. -1,692.67	
Jun-2018	10	S/. 104,271.18	S/. 433,725.44	S/. 433,725.44	0.951			S/. 30,187.53	0.000	S/. -1,692.67	S/. -1,692.67	
Jul-2018	11	S/. 33,768.23	S/. 467,493.67	S/. 467,493.67				S/. 30,187.53				
TOTAL									-1,692.674			

Acumulado Total	-1,692.67
Acumulado Anterior	-1,692.67
Reintegro del mes	0.00

CONSORCIO MARITIMO DEL NORTE
 DESEMARCADERO PESQUERO ARTESANAL DE SUPE
 JULIO ALBERTO MORALES DIAZ
 REVISOR CONTABLE
 R.O.S. CH. N° 23,12

Jorge Raymundo Sacsara
 Ing Supervisor CIP 74304
 CESEL S.A



**VALORIZACIÓN N° 10 DEL 01 AL 30 DE JUNIO DEL 2018
(PRECIOS UNITARIOS)**



Contrato N° 025-2017- FONDERES Ejecución de la Obra: MEJORAMIENTO DE LOS SERVICIOS DEL
DESEMBARCADERO PESQUERO ARTESANAL DE SUPE REGION LIMA, PROVINCIA DE BARRANCA,
DISTRITO DE SUPE PUERTO



VALORIZACION N° 10 DEL 01 AL 30 DE JUNIO DEL 2018 (PRECIOS UNITARIOS)

OBRA: MEJORAMIENTO DE LOS SERVICIOS DEL DESEMBARCADERO PESQUERO ARTESANAL DE SUPE ,REGION LIMA, PROVINCIA DE BARRANCA, DISTRITO DE SUPE PUERTO
 FONDEPES
 CONSORCIO MARITIMO DEL NORTE
 CESEL

CUADRO DE REINTEGROS

FORMULA POLINOMICA N° 05: EDIFICIO EN TIERRA INSTALACIONES SANITARIAS

MES	VAL N°	PROGRAMADO				EJECUTADO				Reajuste V(K-1)	Reajuste Ejecutado Acumulado	Reajuste Reconocido
		Valorización Programada	Valorización Programada Acumulada	"K" del Mes		Valorización Ejecutada	Valorización Ejecutada Acumulada	"K" del Mes				
				Mes	K			Mes	K			
Set-2017	01	S/. 0.00	S/. 0.00	0.000	0.000	S/. 0.00	S/. 0.00	Set-2017	0.000	S/. 0.00	S/. 0.00	
Oct-2017	02	S/. 0.00	S/. 0.00	0.000	0.000	S/. 0.00	S/. 0.00	Set-2017	0.000	S/. 0.00	S/. 0.00	
Nov-2017	03	S/. 0.00	S/. 0.00	0.000	0.000	S/. 0.00	S/. 0.00	Oct-2017	0.000	S/. 0.00	S/. 0.00	
Dic-2017	04	S/. 0.00	S/. 0.00	0.000	0.000	S/. 0.00	S/. 0.00	Nov-2017	0.000	S/. 0.00	S/. 0.00	
Ene-2018	05	S/. 0.00	S/. 0.00	0.000	0.000	S/. 0.00	S/. 0.00	Dic-2017	0.000	S/. 0.00	S/. 0.00	
Feb-2018	06	S/. 0.00	S/. 0.00	0.000	0.000	S/. 0.00	S/. 0.00	Ene-2018	0.000	S/. 0.00	S/. 0.00	
Mar-2018	07	S/. 19,349.35	S/. 19,349.35	1.150	1.150	S/. 4,908.32	S/. 4,908.32	Feb-2018	677.495	S/. 677.50	S/. 677.50	
Abr-2018	08	S/. 7,759.58	S/. 27,108.93	1.154	1.154	S/. 4,105.73	S/. 4,508.32	Mar-2018	0.000	S/. 677.50	S/. 677.50	
May-2018	09	S/. 238,576.32	S/. 265,685.25	1.154	1.154	S/. 8,359.00	S/. 12,867.32	Abr-2018	1,290.125	S/. 1,967.62	S/. 1,967.62	
Jun-2018	10	S/. 556,678.06	S/. 822,363.31	1.160	1.160	S/. 0.00	S/. 0.00	May-2018	0.000	S/. 1,967.62	S/. 1,967.62	
Jul-2018	11	S/. 0.00	S/. 822,363.31			S/. 12,867.32	S/. 12,867.32	Jun-2018	1,967.620			
TOTAL			S/. 822,363.31			S/. 12,867.32	S/. 12,867.32					

Acumulado Total	1,967.62
Acumulado Anterior	1,967.62
Reintegro del mes	0.00

CUADRO DE REINTEGROS

FORMULA POLINOMICA N° 06: EDIFICIO EN TIERRA EQUIPAMIENTO

MES	VAL N°	PROGRAMADO				EJECUTADO				Reajuste V(K-1)	Reajuste Ejecutado Acumulado	Reajuste Reconocido
		Valorización Programada	Valorización Programada Acumulada	"K" del Mes		Valorización Ejecutada	Valorización Ejecutada Acumulada	"K" del Mes				
				Mes	K			Mes	K			
Set-2017	01	S/. 0.00	S/. 0.00	0.000	0.000	S/. 0.00	S/. 0.00	Set-2017	0.000	S/. 0.00	S/. 0.00	
Oct-2017	02	S/. 0.00	S/. 0.00	0.000	0.000	S/. 0.00	S/. 0.00	Set-2017	0.000	S/. 0.00	S/. 0.00	
Nov-2017	03	S/. 0.00	S/. 0.00	0.000	0.000	S/. 0.00	S/. 0.00	Oct-2017	0.000	S/. 0.00	S/. 0.00	
Dic-2017	04	S/. 0.00	S/. 0.00	0.000	0.000	S/. 0.00	S/. 0.00	Nov-2017	0.000	S/. 0.00	S/. 0.00	
Ene-2018	05	S/. 0.00	S/. 0.00	0.000	0.000	S/. 0.00	S/. 0.00	Dic-2017	0.000	S/. 0.00	S/. 0.00	
Feb-2018	06	S/. 0.00	S/. 0.00	0.000	0.000	S/. 0.00	S/. 0.00	Ene-2018	0.000	S/. 0.00	S/. 0.00	
Mar-2018	07	S/. 271,796.09	S/. 271,796.09	1.018	1.018	S/. 0.00	S/. 0.00	Feb-2018	0.000	S/. 0.00	S/. 0.00	
Abr-2018	08	S/. 263,828.48	S/. 534,824.57			S/. 0.00	S/. 0.00	Mar-2018	0.000	S/. 0.00	S/. 0.00	
May-2018	09	S/. 313,001.18	S/. 847,825.75			S/. 0.00	S/. 0.00	Abr-2018	0.000	S/. 0.00	S/. 0.00	
Jun-2018	10	S/. 149,049.46	S/. 996,875.21			S/. 0.00	S/. 0.00	May-2018	0.000	S/. 0.00	S/. 0.00	
Jul-2018	11	S/. 0.00	S/. 996,875.21			S/. 0.00	S/. 0.00	Jun-2018	0.000	S/. 0.00	S/. 0.00	
TOTAL			S/. 996,875.21			S/. 0.00	S/. 0.00		0.000			

Acumulado Total	0.00
Acumulado Anterior	0.00
Reintegro del mes	0.00

CONSORCIO MARITIMO DEL NORTE
 DESEMBARCADERO PESQUERO ARTESANAL DE SUPE
 JULIO REYES VILLACABEZ
 RES. CH. N° 2012

Jorge Raymundo Sacsara
 Ing Supervisor CIP 74304
 CESEL S.A



VALORIZACIÓN N° 10 DEL 01 AL 30 DE JUNIO DEL 2018 (PRECIOS UNITARIOS)



Contrato N° 025-2017- FONDERES Ejecución de la Obra: MEJORAMIENTO DE LOS SERVICIOS DEL DESEMBARCADERO PESQUERO ARTESANAL DE SUPE, REGION LIMA, PROVINCIA DE BARRANCA, DISTRITO DE SUPE PUERTO



VALORIZACIÓN N° 10 DEL 01 AL 30 DE JUNIO DEL 2018 (PRECIOS UNITARIOS)

OBRA: MEJORAMIENTO DE LOS SERVICIOS DEL DESEMBARCADERO PESQUERO ARTESANAL DE SUPE ,REGION LIMA, PROVINCIA DE BARRANCA, DISTRITO DE SUPE PUERTO
 PROP. FONDERES
 CONT. CONSORCIO MARITIMO DEL NORTE
 SUP. CESEL

CUADRO DE REINTEGROS

FORMULA POLINOMICA N° 07: IMPACTO AMBIENTAL

MES	VAL N°	PROGRAMADO				EJECUTADO				Reajuste V(K-1)	Reajuste Ejecutado Acumulado	Reajuste Reconocido
		Valorización Programada	Valorización Programada Acumulada	"K" del Mes		Valorización Ejecutada Acumulada	"K" del Mes					
				Mes	K		Mes	K				
Set-2017	01	S/. 12,168.72	S/. 12,168.72	1.011	1.011	Set-2017	1.011	S/. 11,730.38	1.011	131,676	S/. 131,688	S/. 131,688
Oct-2017	02	S/. 10,043.48	S/. 22,212.20	1.012	1.012	Set-2017	1.012	S/. 6,602.88	1.012	76,031	S/. 207,71	S/. 207,71
Nov-2017	03	S/. 3,726.70	S/. 25,938.90	1.006	1.006	Oct-2017	1.006	S/. 1,696.97	1.006	10,693	S/. 218,40	S/. 218,40
Dic-2017	04	S/. 3,850.93	S/. 29,789.83	1.006	1.006	Nov-2017	1.006	S/. 3,106.81	1.006	18,282	S/. 236,68	S/. 236,68
Ene-2018	05	S/. 3,640.76	S/. 33,430.59	1.006	1.006	Dic-2017	1.006	S/. 1,825.80	1.006	11,306	S/. 247,99	S/. 247,99
Feb-2018	06	S/. 3,478.26	S/. 37,119.02	1.007	1.007	Ene-2018	1.007	S/. 1,114.13	1.007	7,579	S/. 255,57	S/. 255,57
Mar-2018	07	S/. 3,850.93	S/. 40,969.95	1.006	1.006	Feb-2018	1.006	S/. 1,398.80	1.006	8,882	S/. 264,45	S/. 264,45
Abr-2018	08	S/. 3,726.70	S/. 44,696.65	1.011	1.011	Mar-2018	1.011	S/. 1,114.13	1.011	12,641	S/. 277,09	S/. 277,09
May-2018	09	S/. 5,500.92	S/. 50,197.57	1.010	1.010	Abr-2018	1.010	S/. 4,353.49	1.010	45,141	S/. 322,23	S/. 322,23
Jun-2018	10	S/. 3,759.90	S/. 53,957.47	1.018	1.018	May-2018	1.018	S/. 2,276.85	1.018	39,849	S/. 362,08	S/. 362,08
Jun-2018	11	S/. 0.00	S/. 53,957.47			Jun-2018				362,080		
TOTAL			S/. 53,957.47					S/. 35,220.24				

Acumulado Total	362.08
Acumulado Anterior	322.23
Reintegro del mes	39.85

CONSORCIO MARITIMO DEL NORTE
 DESEMBARCADERO PESQUERO ARTESANAL DE SUPE
 JULIO REYES SANCHEZ
 RES. CH. 11333-2

Jorge Raymundo Sacsara
 Ing. Supervisor CP 74304
 CESEL S.A.

000008



VALORIZACIÓN N° 10 DEL 01 AL 30 DE JUNIO DEL 2018 (PRECIOS UNITARIOS)



Contrato N° 025-2017 - FONDEPES Ejecución de la Obra: MEJORAMIENTO DE LOS SERVICIOS DEL DESMARCADERO PESQUERO ARTESANAL DE SUPE, REGION LIMA, PROVINCIA DE BARRANCA, DISTRITO DE SUPE PUERTO



Fórmula Polinómica

MEJORAMIENTO DE LOS SERVICIOS DEL DESMARCADERO PESQUERO ARTESANAL DE SUPE, REGION LIMA, PROVINCIA DE BARRANCA, DISTRITO DE SUPE PUERTO

Presupuesto
 Fecha Presupuesto: 17/03/2017
 Propietario: FONDEPES
 Contratista: CONSORCIO MARITIMO DEL NORTE
 Supervisión: CESEL

Formula: $K = 0.16*(M/Mo) + 0.21*(C/Co) + 0.14*(G/Gc) + 0.11*(Ar/ArMo)$

Area Geográfica:

Monomio	Factor	Símbolo	Índice	Descripción	Val. 1		Val. 2		Val. 3		Val. 4		Val. 5		Val. 6		Val. 7		Val. 8		Val. 9		Val. 10		
					Ar	ArMo	C	Cc	G	Gc	M	Mo	Ar	ArMo	C	Cc	G	Gc	M	Mo	Ar	ArMo	C	Cc	G
1	0.216	M	47	MANTEN. OBRA PROGRAMADA Y MANEJO	563.25	590.90	0.223	590.90	0.223	590.90	0.223	590.90	0.223	590.90	0.223	590.90	0.223	590.90	0.223	590.90	0.223	590.90	0.223	590.90	0.223
2	0.309	M	48	MANTEN. OBRA DE CEMENTO	365.07	366.02	0.309	366.02	0.309	366.18	0.307	363.07	0.307	363.24	0.307	363.04	0.307	362.79	0.307	365.55	0.309	365.01	0.308	369.95	0.312
3	0.146	C	23	PARTIDO FRY Y ALGODON	418.10	418.10	0.146	418.10	0.146	418.10	0.146	418.10	0.146	418.10	0.146	418.10	0.146	439.25	0.153	439.25	0.153	439.25	0.153	439.25	0.153
4	0.219	A	3	CONSTRUCCION DE BARANDILLO	431.87	460.39	0.233	460.39	0.233	467.17	0.237	464.75	0.236	472.49	0.240	475.87	0.240	502.30	0.255	506.47	0.257	501.96	0.255	513.98	0.260
5	0.110	M	49	MANTEN. OBRA DE MANEJO	292.48	292.36	0.110	292.36	0.110	293.03	0.110	292.27	0.110	293.24	0.110	290.65	0.110	294.48	0.111	295.18	0.111	294.12	0.111	296.98	0.112
Kr =					1.000	1.021	1.021	1.021	1.025	1.024	1.024	1.024	1.024	1.024	1.026	1.026	1.027	1.027	1.027	1.029	1.029	1.029	1.030	1.030	1.031

Formula: $K = 0.25*(M/Mo) + 0.208*(C/Co) + 0.129*(Ar/ArMo) + 0.05*(G/Gc) + 0.147*(Ar/ArMo)$

Area Geográfica:

Monomio	Factor	Símbolo	Índice	Descripción	Val. 1		Val. 2		Val. 3		Val. 4		Val. 5		Val. 6		Val. 7		Val. 8		Val. 9		Val. 10		
					Ar	ArMo	C	Cc	G	Gc	M	Mo	Ar	ArMo	C	Cc	G	Gc	M	Mo	Ar	ArMo	C	Cc	G
1	0.212	M	5	ABRIGADO	218.28	218.43	0.210	218.43	0.210	218.32	0.210	216.32	0.210	215.47	0.209	217.61	0.211	218.43	0.212	219.17	0.213	216.64	0.210	216.68	0.210
2	0.254	M	47	SACHALES	583.25	590.90	0.262	590.90	0.262	590.90	0.262	590.90	0.262	590.90	0.262	592.32	0.263	592.52	0.263	592.52	0.263	592.52	0.263	592.52	0.263
3	0.708	M	23	PARTIDO FRY Y ALGODON	418.10	418.10	0.208	418.10	0.208	418.10	0.208	418.10	0.208	418.10	0.208	418.10	0.208	439.25	0.219	439.25	0.219	439.25	0.219	439.25	0.219
4	0.129	A	3	CONSTRUCCION DE BARANDILLO	431.87	460.39	0.138	460.39	0.138	467.17	0.140	464.75	0.139	472.49	0.141	475.87	0.142	502.30	0.150	506.47	0.151	501.96	0.150	513.98	0.153
5	0.147	M	49	MANTEN. OBRA DE MANEJO	292.48	292.36	0.147	292.36	0.147	293.03	0.147	292.27	0.147	293.24	0.147	290.65	0.146	294.48	0.148	295.18	0.148	294.12	0.148	296.98	0.150
6	0.050	I	48	DESP. DE OBRA	395.07	395.02	0.050	395.02	0.050	396.18	0.050	393.02	0.050	393.24	0.050	393.04	0.050	392.79	0.050	395.55	0.050	395.01	0.050	398.95	0.050
Kr =					1.000	1.015	1.015	1.015	1.017	1.017	1.017	1.017	1.015	1.017	1.017	1.017	1.017	1.017	1.017	1.017	1.014	1.014	1.019	1.019	1.046

Formula: $K = 0.44*(M/Mo) + 0.195*(C/Co) + 0.802*(Ar/ArMo) + 0.150*(G/Gc)$

Area Geográfica:

Monomio	Factor	Símbolo	Índice	Descripción	Val. 1		Val. 2		Val. 3		Val. 4		Val. 5		Val. 6		Val. 7		Val. 8		Val. 9		Val. 10		
					Ar	ArMo	C	Cc	G	Gc	M	Mo	Ar	ArMo	C	Cc	G	Gc	M	Mo	Ar	ArMo	C	Cc	G
1	0.447	M	47	MANTEN. OBRA PROGRAMADA Y MANEJO	563.25	590.90	0.447	590.90	0.461	590.90	0.462	590.90	0.462	590.90	0.462	590.90	0.462	590.90	0.462	590.90	0.462	590.90	0.462	590.90	0.462
2	0.195	C	23	PARTIDO FRY Y ALGODON	418.10	418.10	0.195	418.10	0.195	418.10	0.195	418.10	0.195	418.10	0.195	418.10	0.195	439.25	0.205	439.25	0.205	439.25	0.205	439.25	0.205
3	0.062	B	17	BLOQUE Y BLOQUE AGROTRON	686.52	671.71	0.061	671.71	0.061	686.52	0.061	686.52	0.061	686.52	0.061	686.52	0.061	686.52	0.061	686.52	0.061	686.52	0.061	686.52	0.061
4	0.106	A	2	CONSTRUCCION DE BARANDILLO	448.33	474.70	0.112	474.70	0.112	474.70	0.112	474.70	0.112	474.70	0.112	474.70	0.112	502.30	0.125	502.30	0.125	502.30	0.125	502.30	0.125
5	0.150	D	30	PORTEO DE OBRA	461.46	462.48	0.150	462.48	0.150	462.48	0.150	462.48	0.150	462.48	0.150	462.48	0.150	462.48	0.150	462.48	0.150	462.48	0.150	462.48	0.150
Kr =					1.000	1.019	1.019	1.019	1.000	1.000	1.000	1.000	1.000	1.000	1.000	1.000	1.000	1.000	1.000	1.000	1.000	1.000	1.000	1.000	1.000

Jorge Raymundo Sacara Ing Supervisor CIP 74304
 CESEL S.A.

CONSORCIO MARITIMO DEL NORTE DESMARCADERO ARTESANAL DE SUPE
 JULIO APRAHAMA ALKAGIA DIEZ



VALORIZACIÓN N° 10 DEL 01 AL 30 DE JUNIO DEL 2018 (PRECIOS UNITARIOS)



Contrato N° 025-2017- FONDERES Ejecución de la Obra: MEJORAMIENTO DE LOS SERVICIOS DEL DESEMBAICADERO PESQUERO ARTESANAL DE SUPE REGION LIMA, PROVINCIA DE BARRANCA, DISTRITO DE SUPE PUERTO



Fórmula Polinómica

MEJORAMIENTO DE LOS SERVICIOS DEL DESEMBAICADERO PESQUERO ARTESANAL DE SUPE, REGION LIMA, PROVINCIA DE BARRANCA, DISTRITO DE SUPE PUERTO

Presupuesto 17/03/2017
FONDERES
CONSORCIO MARTINO DEL NORTE
CESEL

Formula : EDIFICIO EN TIERRA INSTALACIONES ELECTRICAS
K = 0.107*(M/Mo) + 0.063*(T/Tto) + 0.125*(A/Ao) + 0.571*(M/Mo) + 0.134*(M/Mo)

Area Geografica:

Table with 5 columns: Monomio, Factor, Symbol, Indice, and Description. It lists various materials like cables, pipes, and electrical components with their respective factors and indices.

Formula :

EDIFICIO EN TIERRA INSTALACIONES SANITARIAS
K = 0.331*(M/Mo) + 0.168*(T/Tto) + 0.211*(T/Tto) + 0.167*(M/Mo) + 0.125*(Dr/Do)

Area Geografica:

Table with 5 columns: Monomio, Factor, Symbol, Indice, and Description. It lists materials for sanitary installations like pipes, valves, and fittings.

Formula :

EDIFICIO EN TIERRA EQUIPAMIENTO
K = 0.917*(M/Mo) + 0.088*(Dr/Do)

Area Geografica:

Table with 5 columns: Monomio, Factor, Symbol, Indice, and Description. It lists equipment materials like machinery, tools, and other equipment.

CONSORCIO MARTINO DEL NORTE
DESEMBAICADERO ARTESANAL DE SUPE
TULIO APARICIO MALAGA DIEZ
RESIDENTE DE OBRA
REG. CIP N° 22802

Jorge Raymundo Sacsara
Ing Supervisor CIP 74304
CESEL S.A



Fórmula Polinómica

MEJORAMIENTO DE LOS SERVICIOS DEL DESEMBAZCADERO PESQUERO ARTESANAL DE SUPE -REGION LIMA, PROVINCIA DE BARRANCA, DISTRITO DE SUPE PUERTO

Presupuesto
Fecha Presupuesto: 17/03/2017
Propietario: FONDERES
Contratista: CONSORCIO MARITIMO DEL NORTE
Supervisión: CESEL

Formula : IMPACTO AMBIENTAL
 $K = 0.338(M_1/M_2) + 0.662*(M_1/M_2)^2$

Area Geográficas: 2

Monomio	Factor	Factor (%)	Symbol	Indice	Descripción	C.BASE		Val. 1		Val. 2		Val. 3		Val. 4		Val. 5		Val. 6		Val. 7		Val. 8		Val. 9		Val. 10					
						MAR-17	COEFIC	Apr-17	COEFIC	May-17	COEFIC	Jun-17	COEFIC	Jul-17	COEFIC	Ago-17	COEFIC	Sep-17	COEFIC	Oct-17	COEFIC	Nov-17	COEFIC	Dic-17	COEFIC	Ene-18	COEFIC	Feb-18	COEFIC	Mar-18	COEFIC
1	0.338	100.00%	M	47	IMPACTO AMBIENTAL	563.25	0.338	590.90	0.349	590.90	0.349	590.90	0.349	590.90	0.349	590.90	0.349	590.90	0.349	590.90	0.350	592.52	0.350	592.52	0.350	592.52	0.350	592.52	0.350	592.52	0.350
2	0.662	100.00%	M	46	IMPACTO AMBIENTAL	365.67	0.662	366.02	0.663	366.18	0.663	363.30	0.658	363.07	0.657	363.24	0.658	363.04	0.657	365.55	0.662	365.01	0.662	365.01	0.662	365.01	0.661	365.01	0.661	365.01	0.668
				Kr =		1.000		1.011		1.012		1.006		1.006		1.006		1.007		1.006		1.007		1.006		1.011		1.010		1.018	

CONSORCIO MARITIMO DEL NORTE
DESEMBAZCADERO ARTESANAL DE SUPE

JULIO ABRAHAM ALIAGA DIEZ
RESIDENTE DE OBRA
REG. CIP N° 22902

Jorge Raymundo Sacsara
Ing Supervisor/CIP 74304
CESEL S.A.



VALORIZACIÓN N° 10 DEL 01 AL 30 DE JUNIO DEL 2018 (PRECIOS UNITARIOS)



AMORTIZACIÓN Y DEDUCCIÓN QUE NO CORRESPONDE POR EL ADELANTO DE MATERIALES

FORMULA POLINOMICA N° 01: MALLA BALLEAS

Table with columns: ITEM, DESCRIPCION, UND, N PARTIDA, PARTIDA, UNID, INCIDENCIA (INSUMO, APV), METRADO OCTUBRE 2017, METRADO NOVIEMBRE 2017, METRADO DICIEMBRE 2017, METRADO ENERO 2018, METRADO FEBRERO 2018, METRADO MARZO 2018, METRADO ABRIL 2018, METRADO MAYO 2018, METRADO JUNIO 2018, CANTIDAD UTILIZADA, VALORIZACION, CANTIDAD, PBR/100 (%), PBR/100 (%), PARCIAL (V), PBR/100 (%), PBR/100 (%), CALCULO DE AMORTIZACION, AMORTIZACION ACTUAL, AMORTIZACION EN UNIDADES, AMORTIZACION ACUMULADA

Acumulado Total 751.857,67
Acumulado Anterior 751.857,67
Aprobados en el mes 0,00

Jorge Raymundo Sacsaña
Ing Supervisor CIP 74304
CESEL S.A.

CONTRATO N° 001/18
DE CONSTRUCCION DE OBRAS DE INFRAESTRUCTURA
JULIO 2018

Amortización Actual (Junio 2018)

Table with columns: FORMULA POLINOMICA N° 02: ESTRUCTURAS EN TIERRA

AMORTIZACION Y DEUCCION QUE NO CORRESPONDE POR EL ADELANTO DE MATERIALES

FORMULA POLINOMICA N° 02: ESTRUCTURAS EN TIERRA
CANTIDAD UTILIZADA: 1396
VALOR UTILIZADO: 211.322,68
AMORTIZACION DEL MES: 4.234,67

Table with columns: ITEM, DESCRIPCION, UNID, N PARTIDA, PARTIDA, UNID, INCIDENCIA (MES-C), METRADO OCTUBRE 2017, METRADO NOVIEMBRE 2017, METRADO DICIEMBRE 2017, METRADO ENERO 2018, METRADO FEBRERO 2018, METRADO MARZO 2018, METRADO ABRIL 2018, METRADO MAYO 2018, METRADO JUNIO 2018, VALOR UTILIZADO, CANTIDAD, PRECIO (S/.), PARTIDA (S/.), PRECIO (S/.), CARGOS DE AMORTIZACION, AMORTIZACION ACTUAL, AMORTIZACION ACUMULADA, AMORTIZACION ACUMULADA.

Summary table for Formula Polinómica N° 02: Estructuras en Tierra. Columns: Acumulado Total, Acumulado Actual, Amortización del mes.

Amortización Actual (Junio 2018): 4.234,67

Main table for Formula Polinómica N° 02: Estructuras en Tierra. Columns: ITEM, DESCRIPCION, UNID, N PARTIDA, PARTIDA, UNID, INCIDENCIA (MES-C), METRADO OCTUBRE 2017, METRADO NOVIEMBRE 2017, METRADO DICIEMBRE 2017, METRADO ENERO 2018, METRADO FEBRERO 2018, METRADO MARZO 2018, METRADO ABRIL 2018, METRADO MAYO 2018, METRADO JUNIO 2018, VALOR UTILIZADO, CANTIDAD, PRECIO (S/.), PARTIDA (S/.), PRECIO (S/.), CARGOS DE AMORTIZACION, AMORTIZACION ACTUAL, AMORTIZACION ACUMULADA, AMORTIZACION ACUMULADA.

Summary table for Formula Polinómica N° 02: Estructuras en Tierra. Columns: Acumulado Total, Acumulado Actual, Amortización del mes.

Amortización Actual (Junio 2018): 37.785,66

Jorge Raymundo Sacsara
Ing Supervisor CIP 74304
CESEL S.A.

DECLARACION DE AUTENTICIDAD DE
JULIO RIVERA
REG. CIP 17.212

AMORTIZACION Y DEDUCCION QUE NO CORRESPONDE POR EL ADELANTO DE MATERIALES

REVISADO POR EL DISEÑO: 07/11/2017
 07/11/2017
 07/11/2017
 07/11/2017

ITEM	DESCRIPCION	UNA	N° PARTIDA	PARTIDA	UNO	INCIDENCIA (RESUMIDA)	MESADO OCTUBRE 2017	MESADO NOVIEMBRE 2017	MESADO DICIEMBRE 2017	MESADO ENERO 2018	MESADO FEBRERO 2018	MESADO MARCO 2018	MESADO ABRIL 2018	MESADO MAYO 2018	CANTIDAD UTILIZADA	VALORIZACION	CANTIDAD	PRECIO (S/.)	PAGO (S/.)	INA	INA	CALLADO DE AMORTIZACION	AMORTIZACION ACTUAL	AMORTIZACION ANUAL	AMORTIZACION ACUMULADA	
FORMULA POLIMERICA N° 01: MICALE ESPESOR																										
01/0100007	CEMENTO PORTLAND BOA																									
23	TIPO V																									
02/0100008	ACERO DE CONSTRUCCION CORBUADO																									
03/0200008	SUB TOTAL																									
	TOTAL (CONTIG.)																									

Jorge Raymundo Sacara
 Ing Supervisor CIP 74304
 CESEL S.A.

DEC 2017
 74304

FORMULA POLIMERICA N° 02:	ESTRUCTURA EN TIERRA	AMORTIZACION TOTAL	AMORTIZACION ANUAL	AMORTIZACION DEL MES
01/0100007	ESTRUCTURA EN TIERRA	0.00	0.00	0.00
23	TIPO V			
03/0200008	CONSTRUCCION CORBUADO			
	SUB TOTAL			
	TOTAL (CONTIG.)			



VALORIZACIÓN N° 10 DEL 01 AL 30 DE JUNIO DEL 2018
(PRECIOS UNITARIOS)



AMORTIZACION Y DEDUCCION QUE NO CORRESPONDE POR EL ADELANTO DE MATERIALES

OBRA: MEJORAMIENTO DE LOS SERVICIOS DEL DESEMBARCADERO PESQUERO ARTESANAL DE SUPE ,REGION LIMA, PROVINCIA DE BARRANCA, DISTRITO DE SUPE PUERTO
 PROP. FONDEPES
 CONTRAT. CONSORCIO MARITIMO DEL NORTE
 SUPERV. 0 CESEL

ITEM	DESCRIPCION	lma	lmo	N° VALORIZACION	MES	lmr	VALORIZACION EJECUTADA	ADELANTO OTORGADO	ADELANTO DEFLECTADO A LA FECHA BASE	INDICE DE LA FORMULA POLINOMICA	MONTO UTILIZABLE EN LA VALORIZACION	MONTO UTILIZADO ACUMULADO	DEDUCCION
FORMULA POLINÓMICA N° 01:													
MATERIALES													

0202000007	CEMENTO PORTLAND TIPO V	418.10	418.10	01	SET	418.10	-	-	-	0.146	-	-	-
23				02	OCT	418.10	844,357.40	-	-	0.146	123,276.18	123,276.18	-
				03	NOV	418.10	392,242.78	-	-	0.146	57,267.45	180,543.63	-
				04	DEC	418.10	1,187,259.48	-	-	0.146	173,339.98	353,883.51	-
				05	JAN	418.10	328,038.47	-	-	0.146	47,893.62	401,777.13	-
				06	FEB	418.10	153,293.00	-	-	0.146	22,380.78	424,157.90	-
				07	MAR	439.25	-75,269.47	-	-	0.146	-10,989.34	413,168.56	-555.91
				08	APR	439.25	29,558.99	-	-	0.146	4,315.61	417,484.17	218.31
				09	MAY	439.25	21,343.47	-	-	0.146	3,116.15	420,600.32	157.63
				10	JUN	439.25	87,013.77	-	-	0.146	12,704.01	433,304.33	642.64
SUB TOTAL							2,967,837.89						462.68

0202000008	ACERO DE CONSTRUCCION CORRUGADO	467.17	431.67	01	SET	467.17	-	-	-	0.22	-	-	-
03				02	OCT	467.17	844,357.40	-	-	0.22	184,914.27	184,914.27	-
				03	NOV	469.92	392,242.78	-	-	0.22	85,901.17	270,815.44	546.99
				04	DEC	464.75	1,187,259.48	-	-	0.22	260,009.63	530,825.26	-1,456.97
				05	JAN	472.49	328,038.47	-	-	0.22	71,840.43	602,665.69	684.97
				06	FEB	475.87	153,293.00	-	-	0.22	33,571.17	636,236.86	678.28
				07	MAR	502.32	-75,269.47	-	-	0.22	-16,484.01	619,752.84	-1,341.64
				08	APR	506.47	29,558.99	-	-	0.22	6,473.42	626,226.26	589.08
				09	MAY	501.98	21,343.47	-	-	0.22	4,695.56	630,921.83	378.48
				10	JUN	513.58	87,013.77	-	-	0.22	19,143.03	650,064.85	2,057.17
SUB TOTAL							2,967,837.89						2,334.35

SUB TOTAL 5,935,675.78 2,797.04

Acumulado Total	2,797.04
Acumulado Anterior	97.22
Deducción del mes	2,699.81

CONSORCIO MARITIMO DEL NORTE
RECEPCION DE VALORES

JULIO 2018
RECEPCION DE VALORES
RES. C. N. 42,699.81

Jorge Raymundo Sacsara
Ing Supervisor CIP 74304
CESEL S.A.

DEDUCCION DEL MES DE JUNIO FÓRMULA POLINÓMICA N°01

FORMULA POLINÓMICA N° 02:

FORMULA POLINÓMICA N° 02:													
MATERIALES													
0202000007	CEMENTO PORTLAND TIPO V	418.10	418.10	01	SET	418.10	-	-	-	0.21	-	-	-
23				02	OCT	418.10	-	-	-	0.21	-	-	-
				03	NOV	418.10	857,570.31	-	-	0.21	178,374.62	178,374.62	-
				04	DEC	418.10	138,517.05	-	-	0.21	26,811.55	207,186.17	-
				05	JAN	418.10	53,320.73	-	-	0.21	11,090.71	218,276.88	-
				06	FEB	418.10	252,267.64	-	-	0.21	52,679.67	270,956.55	-
				07	MAR	439.25	246,884.19	-	-	0.21	51,351.91	322,308.46	2,597.69
				08	APR	439.25	51,812.01	-	-	0.21	10,776.90	333,085.36	545.16
				09	MAY	439.25	121,196.47	-	-	0.21	25,208.87	358,294.23	1,275.22
				10	JUN	439.25	134,191.86	-	-	0.21	27,911.91	386,206.13	1,411.95
SUB TOTAL							1,856,760.26						5,830.01



VALORIZACIÓN N° 10 DEL 01 AL 30 DE JUNIO DEL 2018
(PRECIOS UNITARIOS)



AMORTIZACION Y DEDUCCION QUE NO CORRESPONDE POR EL ADELANTO DE MATERIALES

OBRA: MEJORAMIENTO DE LOS SERVICIOS DEL DESEMBARCADERO PESQUERO ARTESANAL DE SUPE ,REGION LIMA, PROVINCIA DE BARRANCA, DISTRITO DE SUPE PUERTO
 PROP: FONDEPES
 CONTRAT: CONSORCIO MARITIMO DEL NORTE
 SUPERV: O CESEL

ITEM	DESCRIPCION	lma	lmo	N° VALORIZACION	MES	lmr	VALORIZACION EJECUTADA	ADELANTO OTORGADO	ADELANTO DEFLACTADO A LA FECHA BASE	INDICE DE LA FORMULA POLINOMICA	MONTO UTILIZABLE EN LA VALORIZACION	MONTO UTILIZADO ACUMULADO	DEDUCCION	
0202000008 03	ACERO DE CONSTRUCCION CORRUGADO	467.17	431.87	01	SET	467.17	-	-	-	0.129	-	-	-	
				02	OCT	467.17	-	-	-	0.129	-	-	-	-
				03	NOV	469.92	857,570.31	-	-	0.129	110,626.57	110,626.57	704.43	
				04	DEC	464.75	138,517.05	-	-	0.129	17,868.70	128,495.27	-100.13	
				05	JAN	472.49	53,320.73	-	-	0.129	6,978.37	135,373.64	84.73	
				06	FEB	475.87	253,267.64	-	-	1.129	285,939.17	421,312.81	5,760.23	
				07	MAR	502.32	246,884.19	-	-	0.129	31,848.06	453,160.97	2,592.12	
				08	APR	506.47	51,812.01	-	-	0.129	6,683.75	459,844.62	608.22	
				09	MAY	501.98	121,196.47	-	-	0.129	15,634.34	475,478.97	1,260.17	
				10	JUN	513.58	134,191.86	-	-	0.129	17,310.75	492,789.72	1,860.26	
SUB TOTAL							1,856,760.26	-	-	-	-	12,770.04		

0202000008 5	AGREGADO GRUESO	216.64	216.28	01	SET											
				02	OCT											
				03	NOV											
				04	DEC											
				05	JAN											
				06	FEB											
				07	MAR											
				08	APR											
				09	MAY	216.64					121,196.47		0.212	25,693.65	25,693.65	-
				10	JUN	216.68					134,191.86		0.212	28,446.67	54,142.33	5,213.2
SUB TOTAL							255,388.33	-	-	-	-	5.21				

SUB TOTAL	3,968,908.86	-	-	18,605.27
------------------	---------------------	---	---	------------------

Acumulado Total	18,605.27
Acumulado Anterior	15,327.84
Deducción del mes	3,277.43

DEDUCCION DEL MES DE JUNIO FÓRMULA POLINÓMICA N°02 3,277.43

CONSORCIO MARITIMO DEL NORTE
 DESEMBAZADO DE SUPE, BARRANCA, LIMA

JULIO 2018
 REGION LIMA
 REG. OF. N° 2112

Jorge Raymundo Sacara
 Ing. Supervisor CIP 74304
 CESEL S.A.



CALCULO DEL NUEVO % DE AMORTIZACION DEL ADELANTO EN EFECTIVO

1.- Monto según Contrato :

Sub Total	IGV	Total
S/. 18,228,043.63	S/. 3,281,047.85	S/. 21,509,091.48

2.- Adelanto Efectivo Otorgado :

Sub Total	IGV	Total
S/. 1,822,804.37	S/. 328,104.78	S/. 2,150,909.15

3.- % Otorgado por Adelanto Efectivo :

$$\frac{2,150,909.15}{21,509,091.48} \times 100 = 10.00\%$$

4.- Deductivo Vinculante
(Aprobación Exped. Técnico Definitivo)

Sub Total	IGV	Total
S/. 1,592,602.85	S/. 286,668.51	S/. 1,879,271.36

5.- Monto Contratado menos deductivo

Sub Total	IGV	Total
S/. 16,635,440.78	S/. 2,994,379.34	S/. 19,629,820.12

6.- Resumen de Valorizaciones hasta Diciembre 2017 :

Valorización N°	Monto Valorizado	Monto Amortizado	Amortizado Acumulado	Saldo por Amortizar	% Amortizado	% Acumulado	Mes de Amortización	Observaciones
1	237,562.28	23,756.23	23,756.23	1,799,048.14	1.30%	1.30%	Set-17	Se aplicó 10.00% de amortización
2	1,008,893.99	100,889.40	124,645.63	1,698,158.74	5.53%	6.83%	Oct-17	Se aplicó 10.00% de amortización
3	1,251,510.05	125,151.01	249,796.64	1,573,007.73	6.87%	13.70%	Nov-17	Se aplicó 10.00% de amortización
4	1,328,883.34	132,888.33	382,684.97	1,440,119.40	7.29%	20.99%	Dic-17	Se aplicó 10.00% de amortización
Acumulado	3,826,849.66	382,684.97		1,440,119.40		20.99%		

7.- Valorización Acumulada Diciembre 2017 :

Sub Total	IGV	Total
S/. 3,826,849.66	S/. 688,832.94	S/. 4,515,682.60

8.- Amortización Acumulada Diciembre 2017 :

Sub Total	IGV	Total
S/. 382,684.97	S/. 68,883.29	S/. 451,568.26

9.- Saldo por Valorizar a Diciembre 2017 :

Sub Total	IGV	Total
S/. 12,808,591.12	S/. 2,305,546.40	S/. 15,114,137.52

10.- Saldo por Amortizar a Diciembre 2017 :

Sub Total	IGV	Total
S/. 1,440,119.40	S/. 259,221.49	S/. 1,699,340.89

11.- Nuevo % Amortización Adelanto Efectivo:

$$\frac{1,699,340.89}{15,114,137.52} \times 100 = 11.24\%$$

CONSORCIO MARITIMO DEL NORTE
SEMBAICADERO ARTESANAL DE SUPE

JULIO ABRAHAM ALIAGA DIEZ
RESIDENTE DE OBRA
REC. CIP N° 22302

Jorge Raymundo Sacsara
Ing Supervisor CIP 74304
CESEL S.A.

ANEXO N°01

OBRAS PORTUARIAS

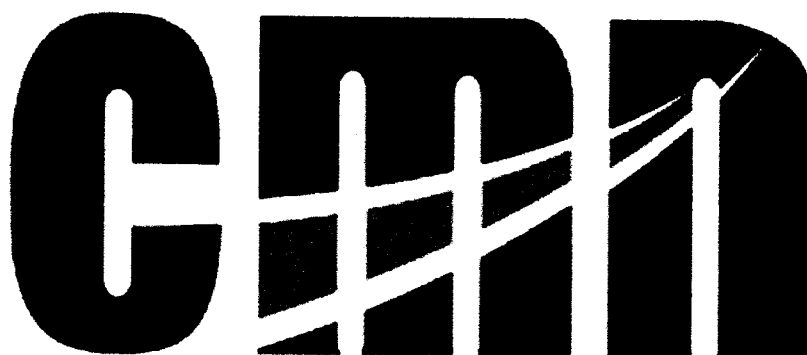

CONSORCIO MARITIMO DEL NORTE

**"Mejoramiento y Recuperación de los Servicios del
Desembarcadero Pesquero Artesanal de Supe, Distrito
de Supe Puerto, Provincia de Barranca, Región Lima"**

JUNIO

2018

CONSORCIO MARITIMO DEL NORTE
DESEMBARCADERO ARTESANAL DE SUPE

JULIO ABRAMAY ALIAGA DIEZ
RESIDENTE DE OBRA
REG. CIP N° 22002

01. OBRAS PORTUARIAS

01.01 OBRAS PROVISIONALES



.....
Jorge Raymundo Sacsara
Ing Supervisor OF 74304
CESEL S.A

CONSORCIO
JEC
.....

.....
JULIO
R
P
.....

RESUMEN TOTAL DE LO EJECUTADO EN ELEMENTOS PREFABRICADOS

Hasta 30/06/18, Val 10

UND	KG/ELEMEN TO	ACERO TOTAL KG	UND	M2/ELEMEN TO	ENCOFRADO TOTAL M2	UND	M3/ELEMENTO	CONCRETO TOTAL M3
PUENTE								
32.00	829.41	26,541.12	32.00	9.14	292.48	32.00	2.29	73.28
16.00	990.11	15,841.76	16.00	10.75	172.00	16.00	2.69	43.04
16.00	1,103.34	17,653.44	16.00	12.30	196.80	16.00	3.08	49.28
16.00	1,286.35	20,581.60	16.00	13.75	220.00	16.00	3.44	55.04
19.00	1,286.35	24,440.65	19.00	13.81	262.39	19.00	3.45	65.55
20.00	1,103.34	22,066.80	17.00	12.31	209.27	17.00	3.08	52.36
		127,125.37			1,352.94			338.55

3	VIGA TRANSVERSAL	41.00	976.99	40,056.59	41.00	21.97	900.77	41.00	3.18	130.38
				40,056.59			900.77			130.38

1	LOSA TIPO IV	36.00	801.61	28,857.96	18.00	16.01	288.18	18.00	2.97	53.46
3	LOSA TIPO V	37.00	729.97	27,008.89	37.00	14.38	532.06	37.00	2.56	94.72
				55,866.85			820.24			148.18

UND	KG/ELEMEN TO	ACERO TOTAL KG	UND	M2/ELEMEN TO	ENCOFRADO TOTAL M2	UND	M3/ELEMENTO	CONCRETO TOTAL M3
CABEZO								
21.00	1,261.63	26,494.23	21.00	21.87	459.17	21.00	3.64	76.44
6.00	876.26	5,257.56						-
6.00	816.07	4,896.42	3.00	15.77	47.31	3.00	2.86	8.58
6.00	679.61	4,077.66						-
8.00	548.11	4,384.88	2.00	11.41	22.82	2.00	1.76	3.52
		18,616.52			70.13			12.10

241,665.33 KG

3,144.08 M2

629.21

Jorge Raymundo Sacsara
Ing Supervisor Cup 74304
CESEU S.A.

JULIO 2018
REVISADO POR
ING. GENE 2002

072

000074

01.02.02 FABRICACIÓN DE VIGAS TRANSVERSALES

01.02.02.01 CONCRETO EN VIGAS TRANSVERSALES F'C=280KG/CM2

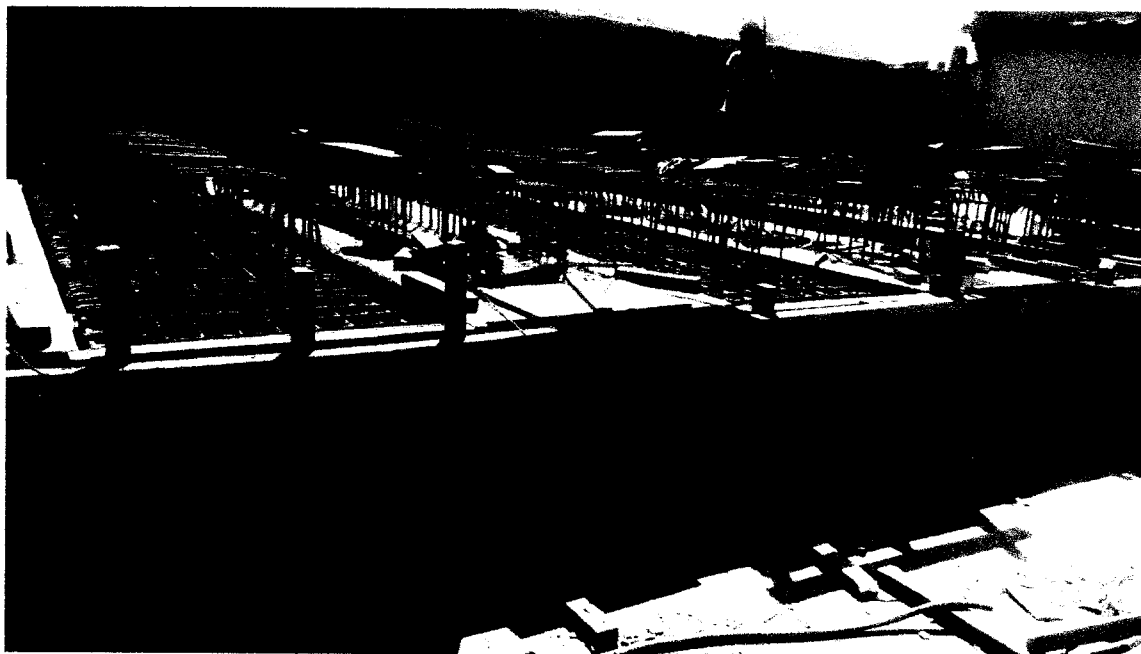



Jorge Raymundo Sacsara
Ing Supervisor CIP 74304
CESEL S.A.

CONSORCIO MANTENIMIENTO Y REPARACIONES
DE SERVICIOS DE INGENIERIA DE JOPE

JULIO CESAR GARCIA DIAZ
Res. Ing. Civil No. 10000
F.C.S. 102-102



PROYECTO:
**MEJORAMIENTO Y RECUPERACIÓN DE LOS SERVICIOS DEL
DESEMBARCADERO PESQUERO ARTESANAL DE SUPE**

CC275-IVCV40-CMN

Elemento:

VACIADO DE CONCRETO PARA VIGAS

CONTRATISTA: CONSORCIO MARTIMO DEL NORTE		CLIENTE: FONDO NACIONAL DE DESARROLLO PESQUERO - FONDEPES	
FECHA DE VACIADO:	4/6/18	VOLUMEN A VACIAR:	2.2 m3
TIPO DE ESTRUCTURA:	VIGA 40	REGISTRA PROBETAS:	SI <input checked="" type="checkbox"/> NO <input type="checkbox"/>
DOCUMENTOS DE REFERENCIA:		OBSERVACIONES:	
METODO DE VACIADO: SIN BOMBA		SLUMP: 4" pulgadas	
f'c DISEÑO / CEMENTO tipo:	250 kg/cm2	TEMPERATURA: 20°C	
TAM. MAX. AGREGADO:	3/4 pulgadas	METODO DE CURADO: MEMBRANA REPORTADO CHEMP	
TIPO DE ACABADO:			
CHECKLIST PREVIO AL VACIADO			
		CONTRATISTA	
		CHECK	FECHA
		SUPERVISION	
		INICIALES / CHECK	FECHA
Materiales Aprobados (diseños, embebidos, demoldantes, curadores, etc)	/		4/6
Cambios Aprobados (cambios o modificaciones en elementos a vaciar)	/		4/6
Inspección Topográfica (alineamiento, nivelación, dimensiones, etc.)	/		4/6
Encofrado	/		4/6
Armadura de refuerzo	/		4/6
Limpieza dentro de encofrado	/		4/6
Elementos Embebidos Civiles (anclajes, marcos, etc.)			
Elementos Embeb. Mecánicos (pernos de anclajes, tuberías, etc.)			
Elementos Embebidos Eléctricos (conduit, red de tierra, etc.)			
Elementos Embeb. Sistem. Esp. (conduit, red de tierra, etc.)			
Inspección Topográfica de elementos embebidos (alineamiento, nivelación, dimensiones, etc.)			
Equipos menores en buen estado (reglas vibratorias, vibradoras de aguja, etc)	/		4/6
Stock de Materiales (curador, lamina polietileno, vigas tipo puente, mantas de yute, reglas, etc)	/		4/6
Otro (especificar):			
PRE-VACIADO VERIFICADO POR		NOMBRE: EMANUEL GENOVEZ	SUPERVISION
		FIRMA:	
Ing. Residente - Contratista			
Vº Bº / Aprobación			
CHECKLIST POSTERIOR AL VACIADO			
		CHECK	FECHA
		CHECK	FECHA
Inspección Topográfica de elementos vaciados (alineamiento, nivelación, dimensiones, etc.)			
Inspección Topográfica de elementos embebidos (alineamiento, nivelación, dimensiones, etc.)			
Buen acabado en el concreto fresco después de colocado.		/	4/6
Curado adecuado.		/	4/6
Resane de superficie desencoformada.			
COMENTARIOS:			
Responsable de Campo	Sello y Firma:	Control de Calidad	Sello y Firma:
	Ing. Luis M. Vera Castañeda INGENIERO CIVIL REG CIP 140228		
Residente De Obra	Sello y Firma:	Supervisor de Obra	Sello y Firma:
	CONSORCIO MARTIMO DEL NORTE FONDO NACIONAL DE DESARROLLO PESQUERO - FONDEPES C/O SUPLENTE DE LA OFICINA GENERAL DE SERVICIOS CALLE 14 N° 2282		





PROYECTO:
**MEJORAMIENTO Y RECUPERACIÓN DE LOS SERVICIOS DEL
 DESEMBARCADERO PESQUERO ARTESANAL DE SUPE**

CC275-IVCV41-CMN
 Elemento:

VACIADO DE CONCRETO PARA VIGAS

CONTRATISTA: CONSORCIO MARITIMO DEL NORTE		CLIENTE: FONDO NACIONAL DE DESARROLLO PESQUERO - FONDEPES	
FECHA DE VACIADO:	04/06/18	VOLUMEN A VACIAR:	3.2 m3
TIPO DE ESTRUCTURA:	VIGA 11	REGISTRA PROBETAS:	SI <input checked="" type="checkbox"/> NO <input type="checkbox"/>
DOCUMENTOS DE REFERENCIA:		OBSERVACIONES:	
REV. N°			
METODO DE VACIADO:	SIN BOMBA	SLUMP:	3.0" pulgadas
Fc DISEÑO / CEMENTO tipo:	280 kg/cm2	TEMPERATURA:	°C
TAM. MAX. AGREGADO:	3/4 pulgadas	METODO DE CURADO:	MEMBRANA REFORZADO QUIMICO
TIPO DE ACABADO:			
CHECKLIST PREVIO AL VACIADO			
	CONTRATISTA		SUPERVISION
	CHECK	FECHA	INICIALES / CHECK
Materiales Aprobados (diseños, embebidos, demoldantes, curadores, etc.)	-	4/6	
Cambios Aprobados (cambios o modificaciones en elementos a vaciar)	-	4/6	
Inspección Topográfica (alineamiento, nivelación, dimensiones, etc.)	-	4/6	
Encofrado	-	4/6	
Armadura de refuerzo	-	4/6	
Limpieza dentro de encofrado	-	4/6	
Elementos Embebidos Civiles (anclajes, marcos, etc.)			
Elementos Embeb. Mecánicos (pernos de anclajes, tuberías, etc.)			
Elementos Embebidos Eléctricos (conduit, red de tierra, etc.)			
Elementos Embeb. Sistem. Esp. (conduit, red de tierra, etc.)			
Inspección Topográfica de elementos embebidos (alineamiento, nivelación, dimensiones, etc.)			
Equipos menores en buen estado (reglas vibratorias, vibradoras de aguja, etc)		4/6	
Stock de Materiales (curador, lamina polietileno, vigas tipo puente, mantas de yute, reglas, etc)		4/6	
Otro (especificar):			
PRE-VACIADO VERIFICADO POR	NOMBRE:	EMANUEL GENOVEZ	SUPERVISION
	FIRMA:	<i>[Firma]</i>	
Ing. Residente - Contratista			
Vº Bº / Aprobación _____			
CHECKLIST POSTERIOR AL VACIADO			
	CHECK	FECHA	CHECK
Inspección Topográfica de elementos vaciados (alineamiento, nivelación, dimensiones, etc.)			
Inspección Topográfica de elementos embebidos (alineamiento, nivelación, dimensiones, etc.)			
Buen acabado en el concreto fresco después de colocado.	=	4/6	
Curado adecuado.	=	4/6	
Resane de superficie desencofrada.			
COMENTARIOS:			
Responsable de Campo	Sello y Firma:	Control de Calidad	Sello y Firma:
	Ing. Luis M. Vera Castañeda INGENIERO CIVIL REG. CIP. 140228		<i>[Firma]</i>
Residente De Obra	Sello y Firma:	Supervisor de Obra	Sello y Firma:
	CONSORCIO MARITIMO DEL NORTE DESEMBARCADERO PESQUERO ARTESANAL DE SUPE JULIO RAMIREZ REG. CIP. N. 20002		

01.02.02.02 ENCOFRADO Y DESENCOFRADO DE VIGAS TRANSVERSALES



.....
Jorge Raymundo Sacsara
Ing Supervisor CIP 74304
CESEL S.A

CONSORCIO UNITARIO DEL NORTE
DESENVOLUPANDO LA ACTIVIDAD ARTESANAL DE SUPE

.....
MELIOZ
RE
REGISTRO N° 12002



PROYECTO: **MEJORAMIENTO Y RECUPERACIÓN DE LOS SERVICIOS DEL DESEMBARCADERO PESQUERO ARTESANAL DE SUPE**

CC275-IEVP41-CMN
REGISTRO:

INSPECCION DE ENCOFRADO DE VIGAS PREFABRICADAS

Contratista:	CONSORCIO MARITIMO DEL NORTE	Fecha:	4/6/18
Cliente:	FONDO NACIONAL DE DESARROLLO PESQUERO - FONDEPES	Documentos de referencia:	Rev N°
Ubicación:	DESEMBARCADERO PESQUERO ARTESANAL SUPE		
Tipo de estructura:	VIGA 41		

ESQUEMA DEL ENCOFRADO:

Graficar el elemento, identificar ubicación por ejes, puntualizar detalles del encofrado

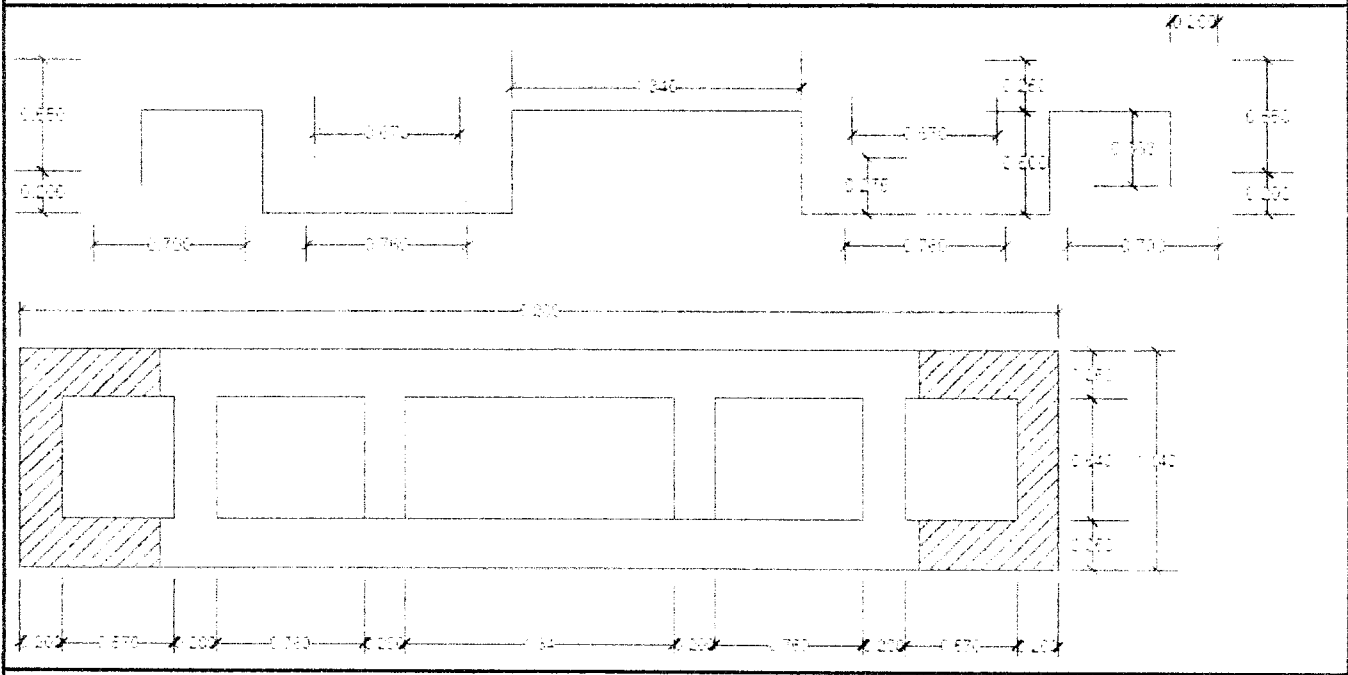

DATOS DIMENSIONALES (mm):

PUNTOS PLOMADA																				
ARRIBA																				
ABAJO																				
DESVIACION																				

CHECKLIST DEL ENCOFRADO:

	CONFORME	NO CONFORME	NO APLICA	REPARADO/CO RREGIDO	COMENTARIOS
Material del encofrado	/				
Condición del encofrado	/				
Limpieza de formas del encofrado	/				
Forma y dimensiones del encofrado	/				
Aplicación de desmoldante	/				
Aseguramiento de soleras	/				
Apuntalamiento y fijación	/				
Hermeticidad del encofrado	/				
Fecha de desencofrado	/				

COMENTARIOS / OBSERVACIONES GENERALES:

Responsable de Campo:	Sello y Firma: Ing. Luis M. Vera Castañeda INGENIERO CIVIL REG. CIP. 140228	Control de Calidad:	Sello y Firma:
Residente de Obra:	Sello y Firma: CONSORCIO MARITIMO DEL NORTE DESEMBARCADERO PESQUERO ARTESANAL DE SUPE JULIO REG. CIP. N.º	Supervisor de Obra:	Sello y Firma:



PROYECTO: **MEJORAMIENTO Y RECUPERACIÓN DE LOS SERVICIOS DEL DESEMBARCADERO PESQUERO ARTESANAL DE SUPE**

CC275-IEVP40-CMN
REGISTRO:

INSPECCION DE ENCOFRADO DE VIGAS PREFABRICADAS

Contratista:	CONSORCIO MARITIMO DEL NORTE	Fecha:	27/01/18
Cliente:	FONDO NACIONAL DE DESARROLLO PESQUERO - FONDEPES	Documentos de referencia:	Rev N°
Ubicación:	DESEMBARCADERO PESQUERO ARTESANAL SUPE		
Tipo de estructura:	VIGA 40		

ESQUEMA DEL ENCOFRADO:

Graficar el elemento, identificar ubicación por ejes, puntualizar detalles del encofrado

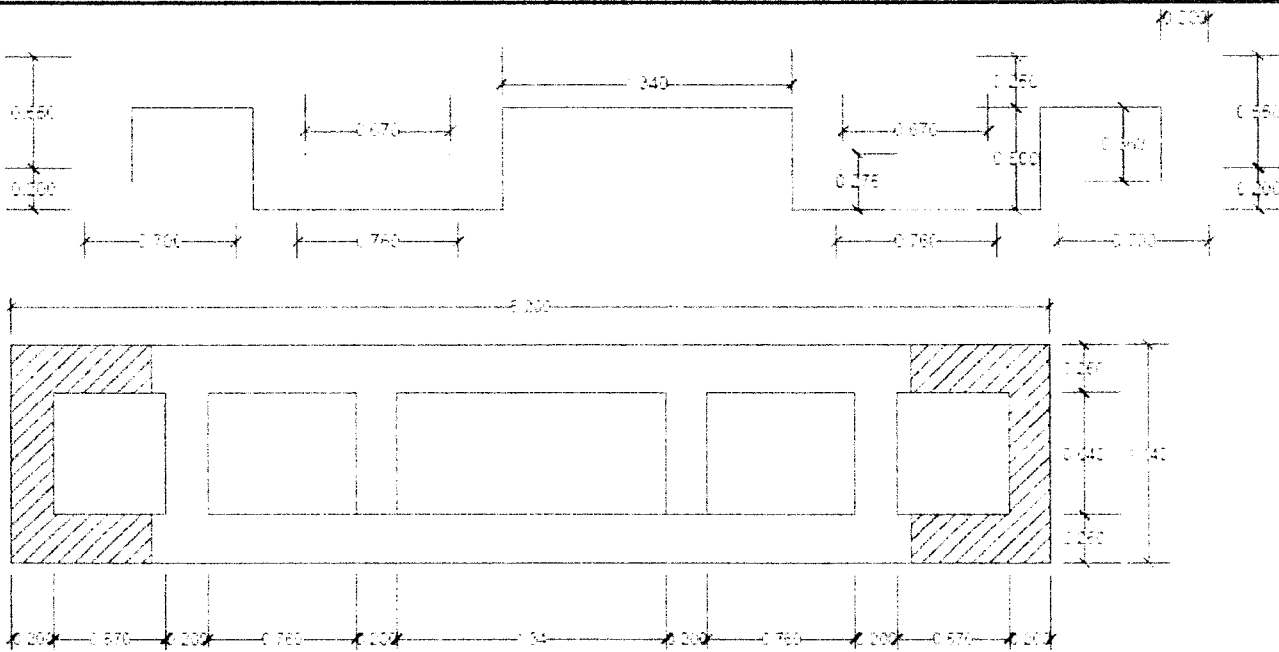

DATOS DIMENSIONALES (mm):

PUNTOS PLOMADA																				
ARRIBA																				
ABAJO																				
DESVIACION																				

CHECKLIST DEL ENCOFRADO:

	CONFORME	NO CONFORME	NO APLICA	REPARADO/CO RREGIDO	COMENTARIOS
Material del encofrado					
Condición del encofrado					
Limpieza de formas del encofrado					
Forma y dimensiones del encofrado					
Aplicación de desmoldante					
Aseguramiento de soleras					
Apuntalamiento y fijación					
Hermeticidad del encofrado					
Fecha de desencofrado					

COMENTARIOS / OBSERVACIONES GENERALES:

Responsable de Campo:	Sello y Firma: Ing. Luis M. Vera Castañeda INGENIERO CIVIL REG. CIP 140228	Control de Calidad:	Sello y Firma:
Residente de Obra:	Sello y Firma: CONSORCIO MARITIMO DEL NORTE FONDO NACIONAL DE DESARROLLO PESQUERO DESEMBARCADERO PESQUERO ARTESANAL DE SUPE	Supervisor de Obra:	Sello y Firma:

01.02.02.03 ACERO CORRUGADO VIGAS TRANSVERSALES FY=4200 KG/CM2

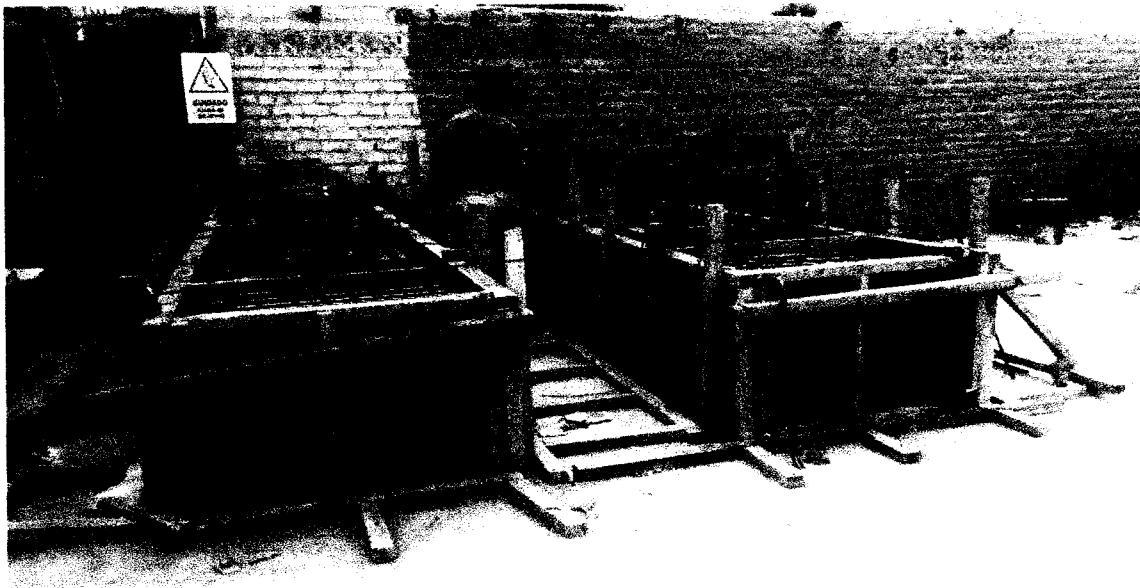



Jorge Raymundo Sacsara
Ing Supervisor CIP 74304
CESEL S.A

CONSORCIO INSTITUTO DEL NORTE
DESENVOLVEDOR ARTESANAL DE SUPE

JULIO **DIÉZ**
REG. CIP N° 22302

02.02.03 FABRICACIÓN DE LOSAS NERVADAS EN MUELLE

01.02.03.01 CONCRETO DE LOSAS NERVADAS F'C=280 KG/CM2



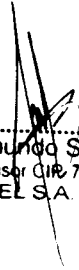

Jorge Raymundo Sacsara
Ing. Supervisor CIP 74304
CESEL S.A.

CONSORCIO PORTUO DEL NORTE
DESEMPLO EN LA ZONA DE SUPLEN

JULIO 2010
REVISOR DEL DISEÑO
RES. CIP N° 22802



PROYECTO:
**MEJORAMIENTO Y RECUPERACIÓN DE LOS SERVICIOS DEL
DESEMBARCADERO PESQUERO ARTESANAL DE SUPE**

CC275-IVCLTIIIB9L-CMN

Elemento:

VACIADO DE CONCRETO PARA LOSAS TIPO V

CONTRATISTA: CONSORCIO MARITIMO DEL NORTE		CLIENTE: FONDO NACIONAL DE DESARROLLO PESQUERO - FONDEPES		
FECHA DE VACIADO:	13/6/18	VOLUMEN A VACIAR:	m3	
TIPO DE ESTRUCTURA:	LOSA TIPO IIB 02	REGISTRA PROBETAS:	SI <input checked="" type="checkbox"/> NO <input type="checkbox"/>	
DOCUMENTOS DE REFERENCIA:	REV. N°	OBSERVACIONES:		
METODO DE VACIADO: SIN BOMBA		SLUMP: 4"		
Pc DISEÑO / CEMENTO tipo: 2800	kg/cm2	TEMPERATURA: 25.3	pulgadas °C	
TAM. MAX. AGREGADO: 3/4	pulgadas	METODO DE CURADO: A.W.J		
TIPO DE ACABADO:				
CHECKLIST PREVIO AL VACIADO	CONTRATISTA		SUPERVISION	
	CHECK	FECHA	INICIALES / CHECK	FECHA
Materiales Aprobados (diseños, embebidos, demoldantes, curadores, etc.)	/	13/6		
Cambios Aprobados (cambios o modificaciones en elementos a vaciar)	/	13/6		
Inspección Topográfica (alineamiento, nivelación, dimensiones, etc.)	/	13/6		
Encofrado	/	13/6		
Armadura de refuerzo	/	13/6		
Limpieza dentro de encofrado	/	13/6		
Elementos Embebidos Civiles (anclajes, marcos, etc.)				
Elementos Embeb. Mecánicos (pernos de anclajes, tuberías, etc.)				
Elementos Embebidos Eléctricos (conduit, red de tierra, etc.)				
Elementos Embeb. Sistem. Esp. (conduit, red de tierra, etc.)				
Inspección Topográfica de elementos embebidos (alineamiento, nivelación, dimensiones, etc.)				
Equipos menores en buen estado (reglas vibratorias, vibradoras de aguja, etc.)	/	13/6		
Stock de Materiales (curador, lamina polietileno, vigas tipo puente, mantas de yute, reglas, etc.)	/	13/6		
Otro (especificar):				
PRE-VACIADO VERIFICADO POR	NOMBRE:	EMANUEL GENOVEZ		SUPERVISION
	FIRMA:			
Ing. Residente - Contratista				
Vo Bº / Aprobación				
CHECKLIST POSTERIOR AL VACIADO	CHECK	FECHA	CHECK	FECHA
	Inspección Topográfica de elementos vaciados (alineamiento, nivelación, dimensiones, etc.)			
Inspección Topográfica de elementos embebidos (alineamiento, nivelación, dimensiones, etc.)				
Buen acabado en el concreto fresco después de colocado.	/	13/6		
Curado adecuado.	/	13/6		
Resane de superficie desencofrada.				
COMENTARIOS:				
Responsable de Campo	Sello y Firma:	Control de Calidad	Sello y Firma:	
	Ing. Luis M. Vera Castañeda INGENIERO CIVIL REG CIP 140228			
Residente De Obra	Sello y Firma:	Supervisor de Obra	Sello y Firma:	

000004



PROYECTO: **MEJORAMIENTO Y RECUPERACIÓN DE LOS SERVICIOS DEL DESEMBARCADERO PESQUERO ARTESANAL DE SUPE**

CC275-IVCLTIIB₀₁-CMN
Elemento:

VACIADO DE CONCRETO PARA LOSAS TIPO V

CONTRATISTA: CONSORCIO MARITIMO DEL NORTE		CLIENTE: FONDO NACIONAL DE DESARROLLO PESQUERO - FONDEPES	
FECHA DE VACIADO:	13/6/18	VOLUMEN A VACIAR:	m3
TIPO DE ESTRUCTURA:	LOSA TIPO III-P 01	REGISTRA PROBETAS:	SI <input checked="" type="checkbox"/> NO <input type="checkbox"/>
DOCUMENTOS DE REFERENCIA:	REV. N°	OBSERVACIONES:	
METODO DE VACIADO: SIN BOMBA			
Fc DISEÑO / CEMENTO tipo:	280 kg/cm2	SLUMP:	4" pulgadas
TAM. MAX. AGREGADO:	3/4 pulgadas	TEMPERATURA:	25.7 °C
TIPO DE ACABADO:		METODO DE CURADO: AGUA	
CHECKLIST PREVIO AL VACIADO	CONTRATISTA		SUPERVISION
	CHECK	FECHA	INICIALES / CHECK
Materiales Aprobados (diseños, embebidos, demoldantes, curadores, etc.)	-	13/6	
Cambios Aprobados (cambios o modificaciones en elementos a vaciar)	-	13/6	
Inspección Topográfica (alineamiento, nivelación, dimensiones, etc.)	-	13/6	
Encofrado	-	13/6	
Armadura de refuerzo	-	13/6	
Limpieza dentro de encofrado	-	13/6	
Elementos Embebidos Civiles (anclajes, marcos, etc.)	-		
Elementos Embeb. Mecánicos (pernos de anclajes, tuberías, etc.)	-		
Elementos Embebidos Eléctricos (conduit, red de tierra, etc.)	-		
Elementos Embeb. Sistem. Esp. (conduit, red de tierra, etc.)	-		
Inspección Topográfica de elementos embebidos (alineamiento, nivelación, dimensiones, etc.)	-		
Equipos menores en buen estado (reglas vibratorias, vibradoras de aguja, etc.)	-	13/6	
Stock de Materiales (curador, lamina polietileno, vigas tipo puente, mantas de yute, reglas, etc)	-	13/6	
Otro (especificar):			
PRE-VACIADO VERIFICADO POR	NOMBRE:	EMANUEL GENEVEZ	
	FIRMA:	<i>[Firma]</i>	
Ing. Residente - Contratista	<i>[Firma]</i>		
Vº Bº / Aprobación			
CHECKLIST POSTERIOR AL VACIADO	CHECK	FECHA	CHECK
	FECHA		
Inspección Topográfica de elementos vaciados (alineamiento, nivelación, dimensiones, etc.)	-		
Inspección Topográfica de elementos embebidos (alineamiento, nivelación, dimensiones, etc.)	-		
Buen acabado en el concreto fresco después de colocado.	-	13/6	
Curado adecuado.	-	13/6	
Resane de superficie desencofrada.	-		
COMENTARIOS:			
Responsable de Campo	Sello y Firma:	Control de Calidad	Sello y Firma:
	Ing. Luis M. Vera Castañeda INGENIERO CIVIL REG. OIP 140228		<i>[Firma]</i>
Residente de Obra	Sello y Firma:	Supervisor de Obra	Sello y Firma:
	<i>[Firma]</i>		<i>[Firma]</i>

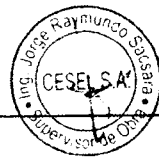

082

01.02.03.02 ENCOFRADO Y DESENCOFRADO DE LOSAS NERVADAS





Jorge Raymundo Sacara
Ing Supervisor CIP 74304
CESEL S.A.



PROYECTO: **MEJORAMIENTO Y RECUPERACIÓN DE LOS SERVICIOS DEL DESEMBARCADERO PESQUERO ARTESANAL DE SUPE**

CC275-IELTVIIB (I-CMN)
REGISTRO:

INSPECCION DE ENCOFRADO DE LOSAS TIPO III-B

Contratista:	CONSORCIO MARITIMO DEL NORTE	Fecha:	13/07/13
Cliente:	FONDO NACIONAL DE DESARROLLO PESQUERO - FONDEPES	Documentos de referencia:	
Ubicación:	DESEMBARCADERO PESQUERO ARTESANAL SUPE	Rev N°	
Tipo de estructura:	LOSA TIPO III-B 01		

ESQUEMA DEL ENCOFRADO:

Graficar el elemento, identificar ubicación por ejes, puntualizar detalles del encofrado

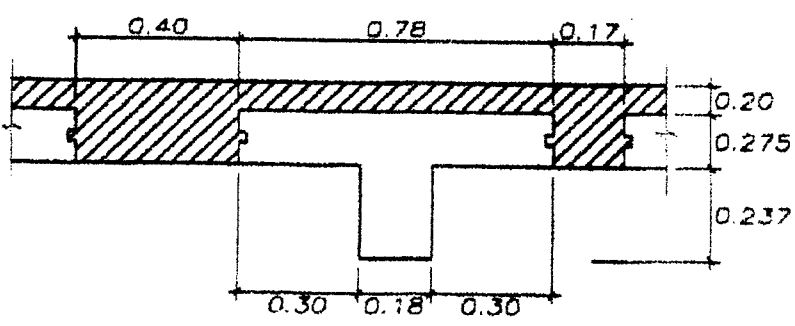

DIMENSIONAMIENTO
CORTE 1-1 LOSA III (b)

DATOS DIMENSIONALES (mm):

PUNTOS PLOMADA																				
ARRIBA																				
ABAJO																				
DESVIACION																				

CHECKLIST DEL ENCOFRADO:

	CONFORME	NO CONFORME	NO APLICA	REPARADO/CO RREGIDO	COMENTARIOS
Material del encofrado	✓				
Condición del encofrado	✓				
Limpieza de formas del encofrado	✓				
Forma y dimensiones del encofrado	✓				
Aplicación de desmoldante	✓				
Aseguramiento de soleras	✓				
Apuntalamiento y fijación	✓				
Hermeticidad del encofrado	✓				
Fecha de desencofrado					

COMENTARIOS / OBSERVACIONES GENERALES:

Responsable de Campo:	Sello y Firma: Ing. Luis M. Vera Castañeda INGENIERO CIVIL R.C. C.O. 440228	Control de Calidad:	Sello y Firma:
Residente de Obra:	Sello y Firma: 	Supervisor de Obra:	Sello y Firma:



PROYECTO: **MEJORAMIENTO Y RECUPERACIÓN DE LOS SERVICIOS DEL DESEMBARCADERO PESQUERO ARTESANAL DE SUPE**

CC275-IELTVIIB-CMN
REGISTRO:

INSPECCION DE ENCOFRADO DE LOSAS TIPO III-B

Contratista:	CONSORCIO MARITIMO DEL NORTE	Fecha:	
Cliente:	FONDO NACIONAL DE DESARROLLO PESQUERO - FONDEPES	Documentos de referencia:	Rev N°
Ubicación:	DESEMBARCADERO PESQUERO ARTESANAL SUPE		
Tipo de estructura:	LOSA TIPO III-B 02		

ESQUEMA DEL ENCOFRADO:
Graficar el elemento, identificar ubicación por ejes, puntualizar detalles del encofrado

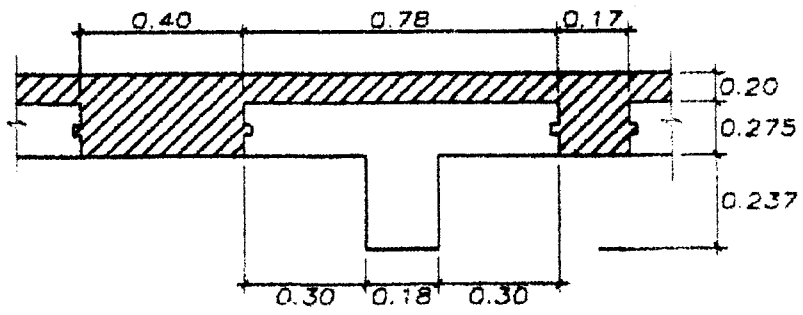

DIMENSIONAMIENTO
CORTE 1-1 LOSA III (b)

DATOS DIMENSIONALES (mm):

PUNTOS PLOMADA																				
ARRIBA																				
ABAJO																				
DESVIACION																				

	CHECKLIST DEL ENCOFRADO:				COMENTARIOS
	CONFORME	NO CONFORME	NO APLICA	REPARADO/CO RREGIDO	
Material del encofrado	/				
Condición del encofrado	/				
Limpieza de formas del encofrado	/				
Forma y dimensiones del encofrado	/				
Aplicación de desmoldante	/				
Aseguramiento de soleras	/				
Apuntalamiento y fijación	/				
Hermeticidad del encofrado	/				
Fecha de desencofrado					

COMENTARIOS / OBSERVACIONES GENERALES:

Responsable de Campo:	Sello y Firma: <i>Luis M. Vera Casañeda</i> INGENIERO CIVIL CIP 140228	Control de Calidad:	Sello y Firma: <i>[Firma]</i>
Residente de Obra:	Sello y Firma: <i>[Firma]</i>	Supervisor de Obra:	Sello y Firma:

01.02.03.03 ACERO CORRUGADO DE LOSAS NERVADAS FY=4200 KG/CM2

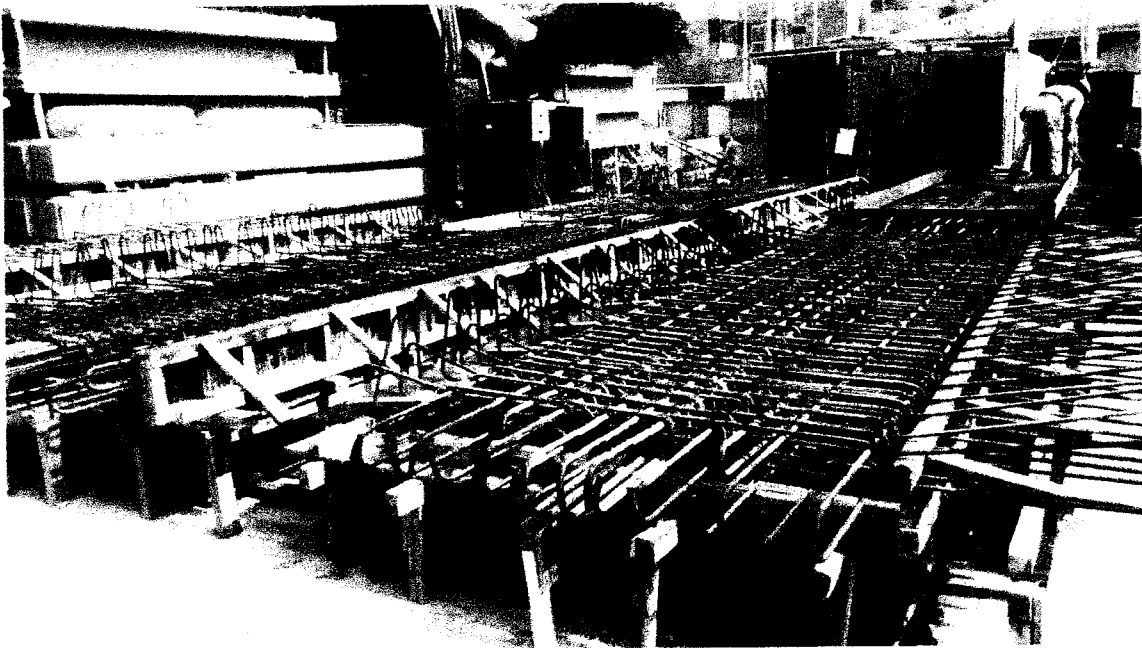

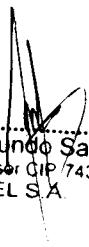

Jorge Raymundo Sacsara
Ing Supervisor CIP 74304
CESEL S.A.

DESEMPEÑADO  25

JULIO ALVARADO ALIAGA DIEZ
RESIDENTE DE OBRA
RFG, CIP Nº 27502

ANEXO N°02

ESTRUCTURAS EN TIERRA

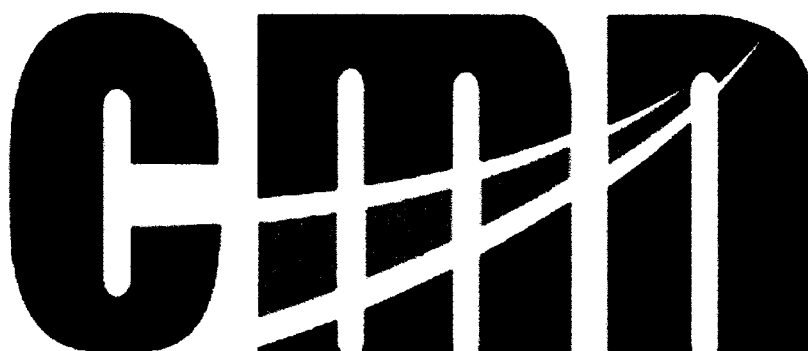

CONSORCIO MARITIMO DEL NORTE

**"Mejoramiento y Recuperación de los Servicios del
Desembarcadero Pesquero Artesanal de Supe, Distrito
de Supe Puerto, Provincia de Barranca, Región Lima"**

JUNIO

2018

CONSORCIO MARITIMO DEL NORTE
DESEMBARCADERO ARTESANAL DE SUPE

JULIO ABRAHAM ALIAGA DIEZ
RESIDENTE DE OBRA
REG. CIP N° 22902

02. ESTRUCTURA DE TIERRA

02.01 OBRAS PRELIMINARES

02.01.02 TRAZO Y REPLANTEO DEL TERRENO





Jorge Raymundo Sacsara
Ing. Supervisor CIP 74304
CESEL S.A.

CONSORCIO MARITIMO DEL NORTE
DESEMPARCADERO ARTESANAL DE SUPE



JULIO ABRAHAM ALIAGA DIEZ
RESIDENTE DE OBRA
REG. CIP Nº 22902

01.05.04.01 CONCRETO $f'c=210$ kg/cm² COLUMNAS

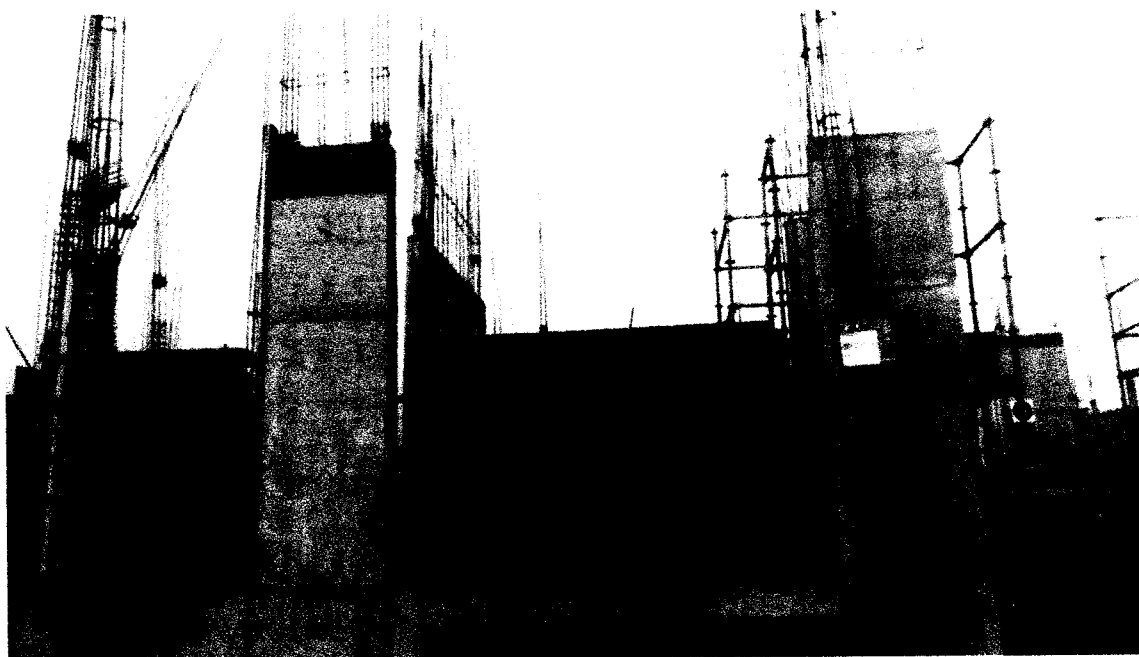

Jorge Raymundo Sacara

Jorge Raymundo Sacara
Ing. Supervisor CIP 74304
CESE, S.A.

CONSORCIO MARITIMO DEL NORTE
DESEMPARCADERO ARTESANAL DE SUPE
Julio Abraham Aliaga Diez

JULIO ABRAHAM ALIAGA DIEZ
RESIDENTE DE OBRA
REG. CIP N° 22902

02.05.04.02 ENCOFRADO COMLUMNAS Y PLACAS



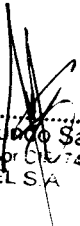



Jorge Raymundo Sacara
Ing Supervisor CIP 74304
CESEL S.A

CONSORCIO MARITIMO DEL NORTE
DESEMBARCADERO ARTESANAL DE SUPE

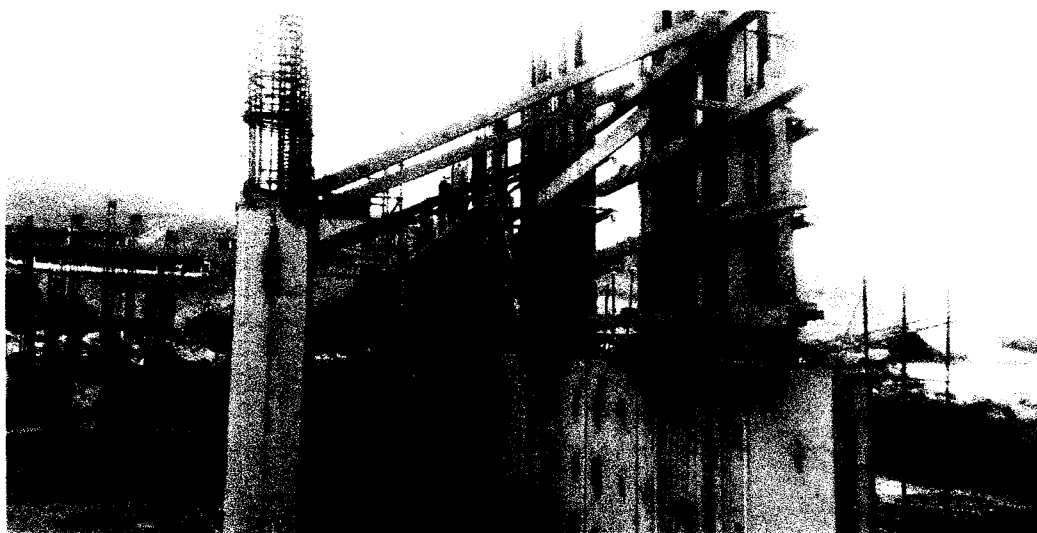

JULIO ABRAHAM ALIAGA DIEZ
RESIDENTE DE OBRA
REG. CIP N° 22902

**02.05.04.03 ACERO CORRUGADO COLUMNAS
Y PLACAS
2.04 CONCRETO ARMADO
02.05.04 COLUMNAS Y PLACAS**





Jorge Raymundo Sacsara
Ing. Supervisor CIP 74304
CESEL S.A

CONSORCIO MARITIMO DEL NORTE
DESEMPARCADERO CAJAMARCA DE SUPE

JULIO ABRAHAM ALIAGA DIEZ
RESIDENTE DE OBRA
REG. CIP N° 22902

PLANILLA DE METRADOS
ESTRUCTURAS
COLUMINAS Y PLACAS

DESCRIPCIÓN DEL ELEMENTO UBICACIÓN	CANTIDAD	CONCRETO				ACERO				LONGITUD ACERO						
		DIMENSIÓN (M)		TOTAL (M ³)	ENCORFRADO Y DESENCORFRADO	TOTAL (M ²)	Φ	CANT.	LONG.	1/4"	3/8"	1/2"	5/8"	3/4"	1"	1 3/8"
		L	A													
ÁREA DE FRÍO Columnas																
C-1	5.00	6.025	0.23	0.25	1.73	0.96	6.025	28.92	5/8"	4	6.6	132				
C-4	5.00	6.075	0.113	0.19	3.42	1.194	6.075	35.96	5/8"	8	6.6	264				
C-4	1.00	9.9	0.113	0.19	1.12	1.194	9.9	11.82	5/8"	8	10.475	83.8				
C-6	1.00	6.025	0.23	0.75	1.04	1.96	6.025	11.81	5/8"	10	6.6	66				
C-6	2.00	9.9	0.23	0.75	3.42	1.96	9.9	38.81	5/8"	10	10.475	209.5				
Placas																
PL-3	12.00	6.025	0.23	1.18	19.62	2.82	6.025	203.89	5/8"	12	6.6	950.4				
PL-3	4.00	9.9	0.23	1.18	10.75	2.82	9.9	111.67	5/8"	12	10.475	502.8				
PL-5	1.00	6.025	0.23	3.5	4.85	7.46	6.025	44.95	5/8"	30	6.6	198				
PL-5	2.00	9.9	0.23	3.5	15.94	7.46	9.9	147.71	5/8"	30	6.6925	341.55				
ÁREA DE DESINFECCIÓN Columnas																
C-1	21.00	4.55	0.23	0.25	5.49	0.96	4.55	91.73	1/2"	4	5.125	430.5				
C-2	33.00	4.55	0.23	0.38	13.12	1.22	4.55	183.18	5/8"	4	5.125	676.5				
C-3	2.00	4.55	0.23	0.65	1.36	1.76	4.55	16.02	5/8"	2	5.125	20.5				

Jorge Raymundo Sacsara
Ing Supervisor CIP 74304
CESE S.A.

CONSORCIO MARITIMO DEL NORTE
DESENCARCADERO ARTESANAL DE SUPE
JULIO ABRAHAM ALIAGA DIEZ
RESIDENTE DE OBRA
REG. CIP N° 22902

PLANILLA DE METRADOS
ESTRUCTURAS
COLUMNAS Y PLACAS

DESCRIPCIÓN DEL ELEMENTO UBICACIÓN	CANTIDAD	CONCRETO				ACERO				LONGITUD ACERO							
		DIMENSION (M)		TOTAL (M3)	P	H	TOTAL (M2)	Φ	CANT.	LONG.	1/4"	3/8"	1/2"	5/8"	3/4"	1"	1 3/8"
		L	A														
AREA DE TAREAS PREVIAS Columnas																	
C-4	12.00	6.025	0.126	0.2	9.09	1.257	6.025	90.85	8	6.6			633.6				
C-5	2.00	6.025	0.230	0.6	0.83	1.66	6.025	10.00	8	6.6			105.6				
Placas																	
PL-1	2.00	6.025	0.230	0.85	1.18	2.16	6.025	13.01	10	6.6			132				
PL-2	4.00	6.025	0.230	1	5.54	2.46	6.025	59.29	12	6.6			316.8				
PL-4	4.00	6.025	0.230	1.4	7.76	3.26	6.025	78.57	14	6.6			369.6				
AREA ADMINISTRATIVA Columnas																	
C-7	9.00	3.2	0.230	0.7	4.64	1.86	3.2	53.57	10	3.775			339.75				
C-7	5.00	7.8	0.230	0.7	6.28	1.86	7.8	72.54	10	8.375			418.75				
Placas																	
PL-6	4.00	3.2	0.230	1.25	3.68	2.96	3.2	37.89	12	3.775			181.2				
PL-6	4.00	7.8	0.230	1.25	8.97	2.96	7.8	92.35	12	8.375			402				
PL-7	1.00	3.2	0.230	4.7	3.46	9.86	3.2	31.55	44	3.775			166.1				

Jorge Raymundo Sacsa
Ing Supervisor CIP 74304
CESEL SA

CONSORCIO MARITIMO DEL NORTE
DESENCARADERO CARISAMAL DE SUPE

JULIO ABRAHAM ALMAGA DIEZ
RESIDENTE DE OBRA
REG. CIP N° 22902

PLANILLA DE METRADOS																	
ESTRUCTURAS																	
COLUMNAS Y PLACAS																	
DESCRIPCIÓN DEL ELEMENTO	UBICACIÓN	CANTIDAD	CONCRETO			ENCORADO Y DESENCORADO			ACERO			LONGITUD ACERO					
			DIMENSION (M)			MEDIDAS			φ	CANT.	LONG.	1/4"	3/8"	1/2"	5/8"	3/4"	1"
L	A	H	P	H	H	TOTAL (M ²)	TOTAL (M ²)										
C-1		0.00	3.8	0.230	0.25	0.00	0.96	3.8	0.00	5/8"	4	4.375					
C-9		8.00	3.8	0.230	0.5	3.50	1.46	3.8	44.38	3/8"	34	1.48					
SUBTOTAL				136.78		1510.46		1510.46		LONGITUD TOTAL							
TOTAL				136.78		1510.46		1510.46		ACERO KG.							
ACUMULADO TOTAL ACTUAL				94.04		1056.84		1056.84		0.25	9175.4	492	6536.7	2.235	3.973	7.907	
ACUMULADO TOTAL ACTUAL																	

 Jorge Raymundo Sacsara
 Ing Supervisor CIP 74304
 CESEL S.A.

 CONSORCIO MARITIMO DEL NORTE
 DESENCARADERO ARTESANAL DE SUPE
 JULIO ABRAHAM ALMAGÁ DIEZ
 RESIDENTE DE OBRA
 REG. CIP N° 22902



PROYECTO:
**MEJORAMIENTO Y RECUPERACIÓN DE LOS SERVICIOS DEL
DESEMBARCADERO PESQUERO ARTESANAL DE SUPE**

CC275-IVCC-6/ZF-CMN

Elemento:

VACIADO DE CONCRETO PARA COLUMNAS

CONTRATISTA: CONSORCIO MARITIMO DEL NORTE		CLIENTE: FONDO NACIONAL DE DESARROLLO PESQUERO - FONDEPES	
FECHA DE VACIADO:	20/6/18	VOLUMEN A VACIAR:	m3
TIPO DE ESTRUCTURA:	COLUMNA C-6	REGISTRA PROBETAS:	SI <input checked="" type="checkbox"/> NO <input type="checkbox"/>
DOCUMENTOS DE REFERENCIA:	REV. N°	OBSERVACIONES:	COLUMNA C-6 (0.25x0.75)
METODO DE VACIADO:	SEN BOMBA	SLUMP:	5"
Fc DISEÑO / CEMENTO tipo:	kg/cm2	TEMPERATURA:	22.0 °C
TAM. MAX. AGREGADO:	pulgadas	METODO DE CURADO:	AGUA
TIPO DE ACABADO:			
CHECKLIST PREVIO AL VACIADO	CONTRATISTA		SUPERVISION
	CHECK	FECHA	INICIALES / CHECK
Materiales Aprobados (diseños, embebidos, demoldantes, curadores, etc.)	/	30/6	
Cambios Aprobados (cambios o modificaciones en elementos a vaciar)	/	30/6	
Inspección Topográfica (alineamiento, nivelación, dimensiones, etc.)	/	30/6	
Encofrado	/	30/6	
Armadura de refuerzo	/	30/6	
Limpieza dentro de encofrado	/	30/6	
Elementos Embebidos Civiles (anclajes, marcos, etc.)	/	30/6	
Elementos Embeb. Mecánicos (pernos de anclajes, tuberías, etc.)	/	30/6	
Elementos Embebidos Eléctricos (conduit, red de tierra, etc.)	/	30/6	
Elementos Embeb. Sistem. Esp. (conduit, red de tierra, etc.)	/	30/6	
Inspección Topográfica de elementos embebidos (alineamiento, nivelación, dimensiones, etc.)	/	30/6	
Equipos menores en buen estado (reglas vibratorias, vibradoras de aguja, etc.)	/	30/6	
Stock de Materiales (curador, lamina polietileno, vigas tipo puente, mantas de yute, reglas, etc)	/	30/6	
Otro (especificar):	/	30/6	
PRE-VACIADO VERIFICADO POR	NOMBRE:	EMANUEL GENOVEZ	SUPERVISION
	FIRMA:		
Ing. Residente - Contratista			
Vº Bº / Aprobación			
CHECKLIST POSTERIOR AL VACIADO	CHECK	FECHA	CHECK
	FECHA		
Inspección Topográfica de elementos vaciados (alineamiento, nivelación, dimensiones, etc.)	/	30/6	
Inspección Topográfica de elementos embebidos (alineamiento, nivelación, dimensiones, etc.)	/	30/6	
Buen acabado en el concreto fresco después de colocado.	/	30/6	
Curado adecuado.	/	30/6	
Resane de superficie desencofrada.	/	30/6	
COMENTARIOS:			
Responsable de Campo	Sello y Firma:	Control de Calidad	Sello y Firma:
	 Ing. Luis M. Vera Castañeda INGENIERO CIVIL REG CIP 140228		
Residente De Obra	Sello y Firma:	Supervisor de Obra	Sello y Firma:
	 CONSORCIO MARITIMO DEL NORTE		



PROYECTO: **MEJORAMIENTO Y RECUPERACIÓN DE LOS SERVICIOS DEL DESEMBARCADERO PESQUERO ARTESANAL DE SUPE**

CC275-IEC-6/ZF-CMN
REGISTRO:

INSPECCION DE ENCOFRADO DE CIMENTACIONES

Contratista:	CONSORCIO MARITIMO DEL NORTE	Fecha:	20/11/11
Ciente:	FONDO NACIONAL DE DESARROLLO PESQUERO - FONDEPES	Documentos de referencia:	
Ubicación:	ZONA DE FRIO	PLANTA FRIO	
Tipo de estructura:		CUADRO DE COLUMNAS	

ESQUEMA DEL ENCOFRADO:

Graficar el elemento, identificar ubicación por ejes, puntualizar detalles del encofrado

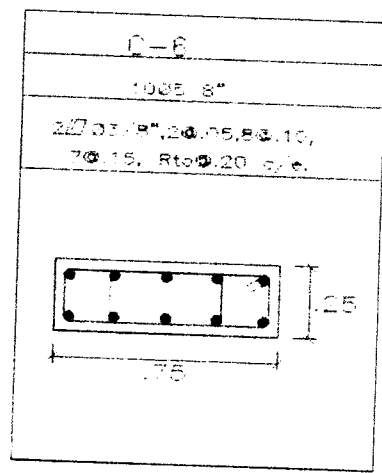
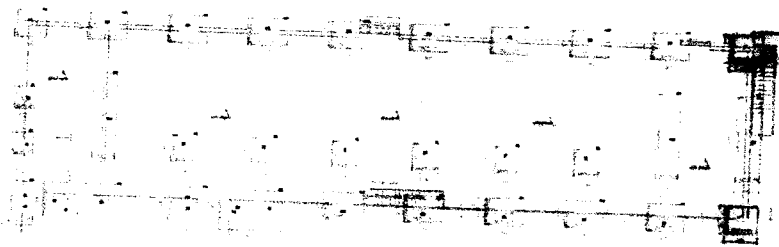

DATOS DIMENSIONALES (mm):

PUNTOS PLOMADA																				
ARRIBA																				
ABAJO																				
DESVIACION																				

CHECKLIST DEL ENCOFRADO:

	CONFORME	NO CONFORME	NO APLICA	REPARADO/CO RREGIDO	COMENTARIOS
Material del encofrado					
Condición del encofrado					
Limpieza de formas del encofrado					
Forma y dimensiones del encofrado					
Aplicación de desmoldante					
Asealamiento de soleras					
Apuntalamiento y fijación					
Hermeticidad del encofrado					
Fecha de desencofrado					

COMENTARIOS / OBSERVACIONES GENERALES:

Responsable de Campo:	Sello y Firma: Ing. Luis M. Vera Castañeda INGENIERO CIVIL REG CIP 140228	Control de Calidad:	Sello y Firma:
	Residente de Obra:		Sello y Firma: CONSORCIO MARITIMO DEL NORTE



INSPECCION DE ACERO DE REFUERZO

CC275-IARC-6/ZF-CMN

FONDO NACIONAL DE DESARROLLO PESQUERO - FONDEPES

REGISTRO:

ARQUITECTO:

CONSORCIO MARÍTIMO DEL NORTE

PROYECTISTA:

MEJORAMIENTO Y RECUPERACIÓN DE LOS SERVICIOS DEL DESEMBARCADERO PESQUERO ARTESANAL DE SUPE

FECHA:

UBICACION:	DOCUMENTOS DE REFERENCIA:
SECTOR:	
T. ESTRUCTURA:	COLUMNA C-8 (ZONA DE FRIO) PLANO DE REFUERZO DE COLUMNA C-8

ESQUEMA DE LA ARMADURA: Graficar el elemento, identificar ubicación por ejes. puntualizar detalles del acero.

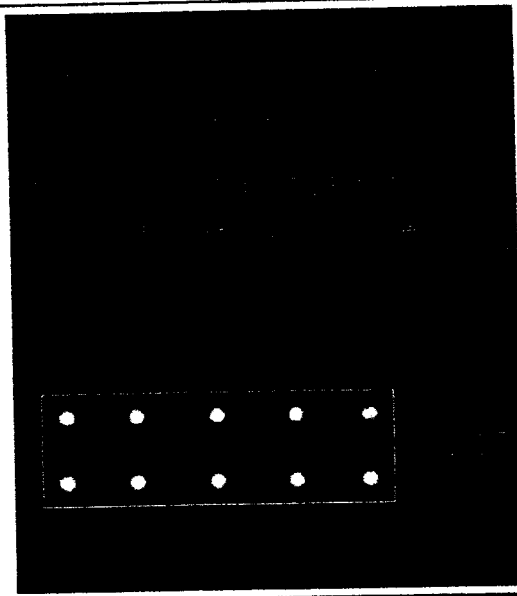

CHECKLIST DEL ACERO DE REFUERZO

	CONFORME	NO CONFORME	NO APLICA	REPARADO/CORREGIDO	COMENTARIOS
Limpieza (corrosión, concreto, grasa)					
Calidad del acero (Norma ASTM, grado, marca)					
Diámetro de varilla					
Longitud de traslape					
Longitud de gancho					
Espaciamento entre barras					
Espaciamento de estribos					
Alojamiento de amarre					
Soportes para recubrimiento contra base					
Soportes para recubrimiento lateral					
Verticalidad (plomada)					
Horizontalidad (nivel)					

COMENTARIOS / OBSERVACIONES GENERALES:

Responsable de Campo:	Sello y Firma: Ing. Luis M. Vera Castañeda INGENIERO CIVIL REG. CIP 140228	Control de Calidad:	Sello y Firma:
Residente de Obra:	Sello y Firma: CONSORCIO MARITIMO DEL NORTE	Supervisor de Obra:	Sello y Firma:



PROYECTO:
**MEJORAMIENTO Y RECUPERACIÓN DE LOS SERVICIOS DEL
 DESEMBARCADERO PESQUERO ARTESANAL DE SUPE**

CC275-IVCPL-3IZF-CMN
 Elemento:

VACIADO DE CONCRETO PARA PLACAS

CONTRATISTA: CONSORCIO MARITIMO DEL NORTE		CLIENTE: FONDO NACIONAL DE DESARROLLO PESQUERO - FONDEPES	
FECHA DE VACIADO: 25/06/18		VOLUMEN A VACIAR: m3	
TIPO DE ESTRUCTURA: PLACA PL-3		REGISTRA PROBETAS: SI <input checked="" type="checkbox"/> NO <input type="checkbox"/>	
DOCUMENTOS DE REFERENCIA:		OBSERVACIONES:	
REV. N°		PLACA PL-3 (0.25x1.20)	
METODO DE VACIADO: SIN BOMBA		SLUMP: 4" pulgadas	
Fc DISEÑO / CEMENTO tipo: 210 kg/cm2		TEMPERATURA: 28.1 °C	
TAM. MAX. AGREGADO: pulgadas		METODO DE CURADO: AGUA - UREADUO	
TIPO DE ACABADO:		CONTRATISTA	
CHECKLIST PREVIO AL VACIADO		SUPERVISION	
	CHECK	FECHA	INICIALES / CHECK
Materiales Aprobados (diseños, embebidos, demoldantes, curadores, etc)			
Cambios Aprobados (cambios o modificaciones en elementos a vaciar)			
Inspección Topográfica (alineamiento, nivelación, dimensiones, etc.)			
Encofrado			
Armadura de refuerzo			
Limpieza dentro de encofrado			
Elementos Embebidos Civiles (anclajes, marcos, etc.)			
Elementos Embeb. Mecánicos (pernos de anclajes, tuberías, etc.)			
Elementos Embebidos Eléctricos (conduit, red de tierra, etc.)			
Elementos Embeb. Sistem. Esp. (conduit, red de tierra, etc.)			
Inspección Topográfica de elementos embebidos (alineamiento, nivelación, dimensiones, etc.)			
Equipos menores en buen estado (reglas vibratorias, vibradoras de aguja, etc)			
Stock de Materiales (curador, lamina polietileno, vigas tipo puente, mantas de yute, reglas, etc)			
Otro (especificar):			
PRE-VACIADO VERIFICADO POR	NOMBRE:	EMANUEL GENOVEZ	
	FIRMA:		
Ing. Residente - Contratista	Vº Bº / Aprobación		
	CHECK	FECHA	CHECK
CHECKLIST POSTERIOR AL VACIADO			
Inspección Topográfica de elementos vaciados (alineamiento, nivelación, dimensiones, etc.)			
Inspección Topográfica de elementos embebidos (alineamiento, nivelación, dimensiones, etc.)			
Buen acabado en el concreto fresco después de colocado.			
Curado adecuado.			
Resane de superficie desencofrada.			
COMENTARIOS:			
Responsable de Campo	Sello y Firma:	Control de Calidad	Sello y Firma:
	Ing. Luis M. Vera Ochoa INGENIERO CIVIL REG. CIP 140228		
Residente De Obra	Sello y Firma:	Supervisor de Obra	Sello y Firma:





PROYECTO: **MEJORAMIENTO Y RECUPERACIÓN DE LOS SERVICIOS DEL DESEMBARCADERO PESQUERO ARTESANAL DE SUPE**

CC275-IEPL-3/ZF-CMN

REGISTRO:

INSPECCION DE ENCOFRADO DE CIMENTACIONES

Contratista:	CONSORCIO MARITIMO DEL NORTE	Fecha:	
Cliente:	FONDO NACIONAL DE DESARROLLO PESQUERO - FONDEPES	Documentos de referencia:	
Ubicación:	ZONA DE FRIO	PLANTA FRIO	
Tipo de estructura:		CUADRO DE PLACAS	

ESQUEMA DEL ENCOFRADO:

Graficar el elemento, identificar ubicación por ejes, puntualizar detalles del encofrado

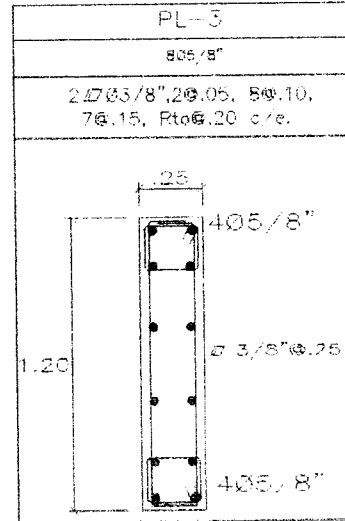
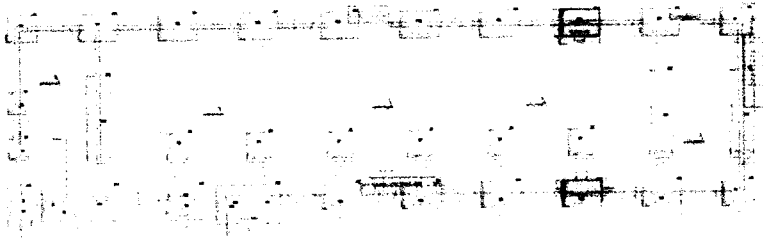

DATOS DIMENSIONALES (mm):

PUNTOS PLOMADA																				
ARRIBA																				
ABAJO																				
DESVIACION																				

CHECKLIST DEL ENCOFRADO:

	CHECKLIST DEL ENCOFRADO:				COMENTARIOS
	CONFORME	NO CONFORME	NO APLICA	REPARADO/CO RREGIDO	
Material del encofrado					
Condición del encofrado					
Limpieza de formas del encofrado					
Forma y dimensiones del encofrado					
Aplicación de desmoldante					
Aseguramiento de soleras					
Apuntalamiento y fijación					
Hermeticidad del encofrado					
Fecha de desencofrado					

COMENTARIOS / OBSERVACIONES GENERALES:

Responsable de Campo:	Sello y Firma: Ing. Luis M. Vera Casabona INGENIERO CIVIL R.C. CIP 140278	Control de Calidad:	Sello y Firma:
Residente de Obra:	Sello y Firma: 	Supervisor de Obra:	Sello y Firma:



INSPECCION DE ACERO DE REFUERZO

CC275-IARPL-3/ZF-CMN

ENTE:	FONDO NACIONAL DE DESARROLLO PESQUERO - FONDEPES	REGISTRO:
CONTRATISTA:	CONSORCIO MARÍTIMO DEL NORTE	
OBRA:	MEJORAMIENTO Y RECUPERACIÓN DE LOS SERVICIOS DEL DESEMBARCADERO PESQUERO ARTESANAL DE SUPE	FECHA:

UBICACION:	DOCUMENTOS DE REFERENCIA:
SECTOR:	
T. ESTRUCTURA:	PLANO DE REFUERZO DE PLACA PL-3

ESQUEMA DE LA ARMADURA: Graficar el elemento, identificar ubicación por ejes, puntualizar detalles del acero.

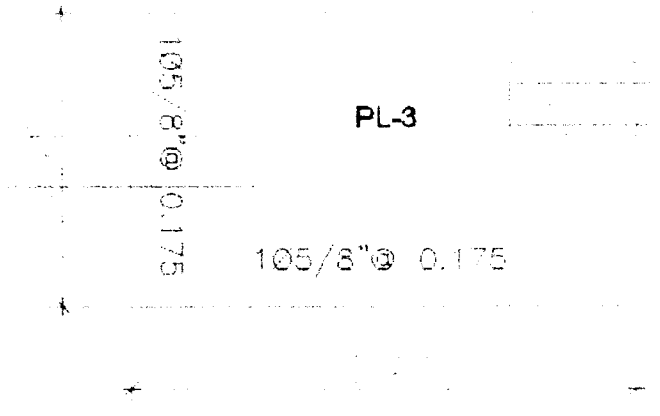
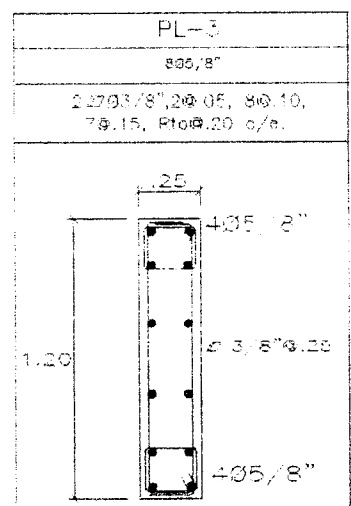

CHECKLIST DEL ACERO DE REFUERZO					COMENTARIOS
	CONFORME	NO CONFORME	NO APLICA	REPARADO/CORREGIDO	
Limpieza (corrosión, concreto, grasa)					
Calidad del acero (Norma ASTM, grado, marca)					
Diámetro de varilla					
Longitud de traslape					
Longitud de gancho					
Espaciamento entre barras					
Espaciamento de estribos					
Diámetro de amarre					
Soportes para recubrimiento contra base					
Soportes para recubrimiento lateral					
Verticalidad (plomada)					
Horizontalidad (nivel)					

COMENTARIOS / OBSERVACIONES GENERALES:

Responsable de Campo:	Sello y Firma: Ing. Luis M. Vera Casañeca INGENIERO CIVIL REG. CIP 140228	Control de Calidad:	Sello y Firma:
Residente de Obra:	Sello y Firma: 	Supervisor de Obra:	Sello y Firma:



PROYECTO:
**MEJORAMIENTO Y RECUPERACIÓN DE LOS SERVICIOS DEL
 DESEMBARCADERO PESQUERO ARTESANAL DE SUPE**

CC275-IVCPL-4TP-CMN

Elemento:

VACIADO DE CONCRETO PARA PLACAS

CONTRATISTA: CONSORCIO MARITIMO DEL NORTE		CLIENTE: FONDO NACIONAL DE DESARROLLO PESQUERO - FONDEPES	
FECHA DE VACIADO: 11/6/18		VOLUMEN A VACIAR:	
TIPO DE ESTRUCTURA: PLACA PL-4		REGISTRA PROBITAS: SI <input checked="" type="checkbox"/> NO <input type="checkbox"/>	
DOCUMENTOS DE REFERENCIA: REV. N°		OBSERVACIONES: PLACA P. 4 (C. 25x1.40)	
METODO DE VACIADO: SIN BOMBA		SLUMP: 8"	
FC DEBIDO / CEMENTO tipo: 210		TEMPERATURA: 28°	
TAM. MAX. AGRIGADO: 1/2" pulgadas		METODO DE CURADO: PUNTA	
TIPO DE ACABADO:			
CHECKLIST PREVIO AL VACIADO		CHEK	
		FECHA	
		INICIALES / CHECK	
		FECHA	
Materiales Aprobados (diseños, embebidos, demoldantes, curadores, etc.)			
Cambios Aprobados (cambios o modificaciones en elementos a vaciar)			
Inspección Topográfica (alineamiento, nivelación, dimensiones, etc.)			
Encofrado			
Armadura de refuerzo			
Limpieza dentro de encofrado			
Elementos Embebidos Civiles (anchajes, marcos, etc.)			
Elementos Embeb. Mecánicos (pernos de anclajes, tuberías, etc.)			
Elementos Embebidos Electricos (conduct. res de tierra, etc.)			
Elementos Embeb. Sistem. Exp. (conduct. res de tierra, etc.)			
Inspección Topográfica de elementos embebidos (alineamiento, nivelación, dimensiones, etc.)			
Equipos menores en buen estado (fregias vibratorias, vibradores de agua, etc.)			
Stock de Materiales (curador, lamina polietileno, virgas tipo puntero, marcos de agua, virgas, etc.)			
Otro (especificar):			
PRE-VACIADO VERIFICADO POR:			
Ing. Residente - Contratista			
V. B. Aprobación			
CHECKLIST POSTERIOR AL VACIADO		CHEK	
		FECHA	
		INICIALES / CHECK	
		FECHA	
Inspección Topográfica de elementos vaciados (alineamiento, nivelación, dimensiones, etc.)			
Inspección Topográfica de elementos embebidos (alineamiento, nivelación, dimensiones, etc.)			
Buen acabado en el concreto fresco (después de curado)			
Curado adecuado			
Resane de superficie desmoldada			
COMENTARIOS:			
Responsable de Campo		Control de Calidad	
Seto y Firma: Ing. Luis M. Vera Castañeda INGENIERO CIVIL REG. CIP. 140228		Seto y Firma: 	
Residente De Obra		Supervisor de Obra	
Seto y Firma: 10/10/18		Seto y Firma: 	



INSPECCION DE ACERO DE REFUERZO

CC275-IARPL-4/TP-CMN

ISTA: FONDO NACIONAL DE DESARROLLO PESQUERO - FONDEPES
 CONSORCIO MARÍTIMO DEL NORTE
 MEJORAMIENTO Y RECUPERACIÓN DE LOS SERVICIOS DEL
 DESEMBARCADERO PESQUERO ARTESANAL DE SUPE

REGISTRO:

FECHA: 11/10

UBICACION:	DOCUMENTOS DE REFERENCIA
SECTOR:	ZONA DE TAREAS PREVIAS
T. ESTRUCTURA:	PLACA PL-4
	PLANO DE REFUERZO DE PLACA PL-4

ESQUEMA DE LA ARMADURA: Graficar el elemento, identificar ubicación por ejes, puntualizar detalles del acero

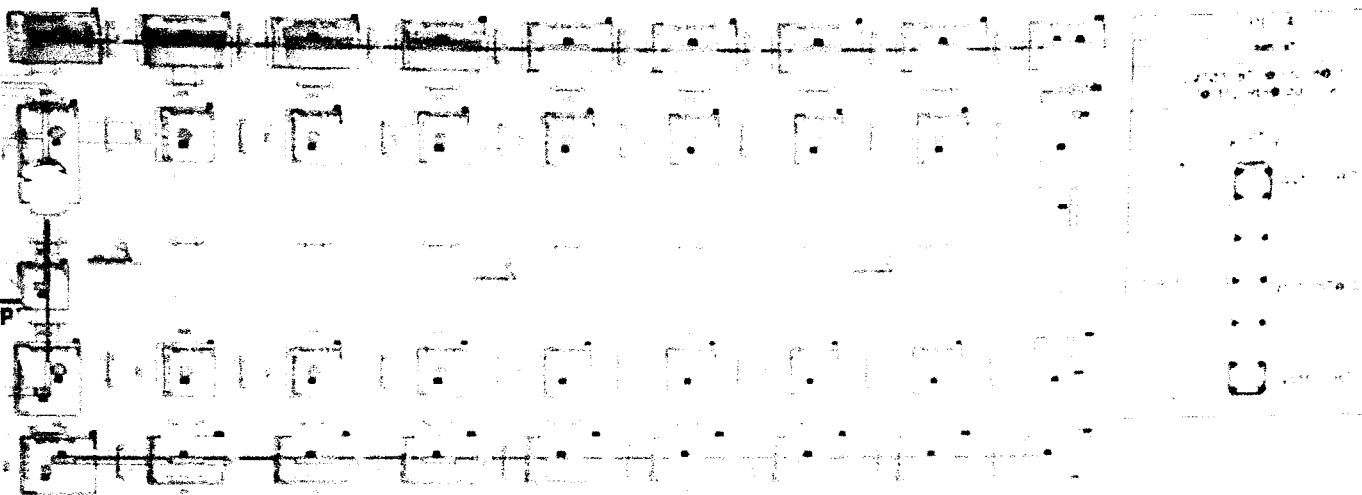

SECTOR "B" - AREA DE TAREAS PREVIAS

CHECKLIST DEL ACERO DE REFUERZO

	CONFORME	NO CONFORME	NO APLICA	REPARADO O CORREGIDO	COMENTARIOS
Limpeza (corrosión, concreto, grasa)					
Cantidad del acero (Norma ASTM, grado, marca)					
Diámetro de varilla					
Longitud de traslape					
Longitud de gancho					
Espaciamiento entre barras					
Asentamiento de estribos					
Libre de amarre					
Soportes para recubrimiento contra base					
Soportes para recubrimiento lateral					
Verticalidad (plomada)					
Horizontalidad (nivel)					

COMENTARIOS / OBSERVACIONES GENERALES: 1/1/00

Responsable de Campo:	Sello y Firma: Ing. Luis M. Vera Castañeda INGENIERO CIVIL REG. CIP 140228	Control de Calidad	Sello y Firma: <i>[Firma]</i>
Residente de Obra:	Sello y Firma: <i>[Firma]</i>	Supervisor de Obra	Sello y Firma: <i>[Firma]</i>





PROYECTO:
**MEJORAMIENTO Y RECUPERACIÓN DE LOS SERVICIOS DEL
 DESEMBARCADERO PESQUERO ARTESANAL DE SUPE**

CC2754EPL-4/TP-CMN
 REGISTRO

INSPECCION DE ENCOFRADO DE PLACAS

CONSORCIO MARITIMO DEL NORTE	Fecha: 12/6/19
FONDO NACIONAL DE DESARROLLO PESQUERO - FONDEPES	ENCUENTRO DE OBRAS
ZONA DE TAREAS PREVIAS	1.07
PLACA PL-4	CUADRO DE PLACAS

ESQUEMA DEL ENCOFRADO:

Graficar el elemento, identificar ubicación por ejes, puntualizar detalles del encofrado

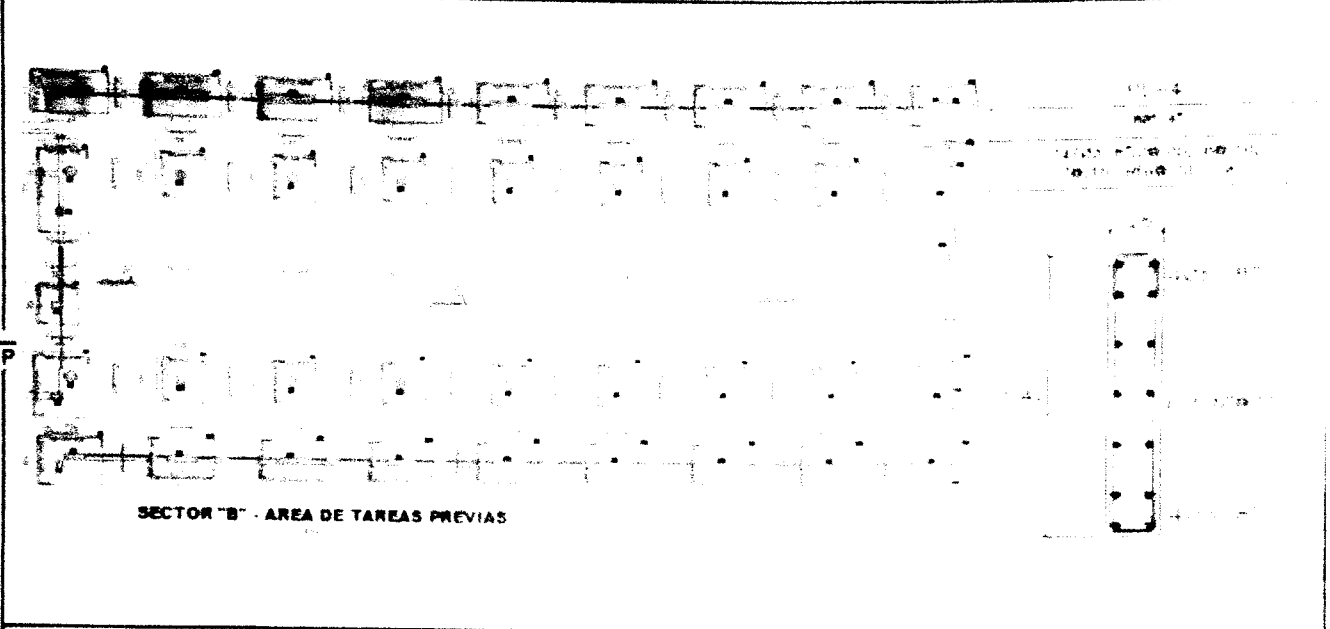

DATOS DIMENSIONALES (mm):

PUNTOS PLOMADA	
ARRIBA	
ABAJO	
DESVIACION	

CHECKLIST DEL ENCOFRADO:

	CONFORME	NO CONFORME	NO APLICABLE	SEPARADO EN REGISTRO	COMENTARIOS
Material del encofrado	/				
Condición del encofrado	/				
Limpieza de formas del encofrado	/				
Aplicación de desmoldante	/				
Aseguramiento de soleras	/				
Apuntalamiento y fijación	/				
Hermeticidad del encofrado	/				
Fecha de desencofrado					12/6/19

COMENTARIOS / OBSERVACIONES GENERALES:

4 placas

Responsable de Campo:	Sello y Firma: Ing. Luis M. Vega Castañeda INGENIERO CIVIL REG. CIP. 140228	Control de Calidad:	Sello y Firma:
Residente de Obra:	Sello y Firma: JULIO R. ...	Supervisor de Obra:	Sello y Firma:



PROYECTO:
**MEJORAMIENTO Y RECUPERACIÓN DE LOS SERVICIOS DEL
DESEMBARCADERO PESQUERO ARTESANAL DE SUPE**

CC275-IVCC-4/ZF-CMN

Elemento:

VACIADO DE CONCRETO PARA COLUMNAS

CONTRATISTA: CONSORCIO MARITIMO DEL NORTE		CLIENTE: FONDO NACIONAL DE DESARROLLO PESQUERO - FONDEPES	
FECHA DE VACIADO:	26/06/13	VOLUMEN A VACIAR:	m3
TIPO DE ESTRUCTURA:	COLUMNA C-1	REGISTRA PROBETAS:	SI <input checked="" type="checkbox"/> NO <input type="checkbox"/>
DOCUMENTOS DE REFERENCIA:	REV. N°	OBSERVACIONES:	COLUMNA C-4 (d=40 cm)
METODO DE VACIADO:	SIN BOMBA	SLUMP:	9" pulgadas
f'c DISEÑO / CEMENTO tipo:	210 kg/cm2	TEMPERATURA:	28.1 °C
TAM. MAX. AGREGADO:	pulgadas	METODO DE CURADO:	ABVA - Luvu R.
TIPO DE ACABADO:			
CHECKLIST PREVIO AL VACIADO		CONTRATISTA	
	CHECK	FECHA	SUPERVISION
Materiales Aprobados (diseños, embebidos, demoldantes, curadores, etc)		25/6	
Cambios Aprobados (cambios o modificaciones en elementos a vaciar)		25/6	
Inspección Topográfica (alineamiento, nivelación, dimensiones, etc.)		25/6	
Encofrado		25/6	
Armadura de refuerzo		25/6	
Limpieza dentro de encofrado		25/6	
Elementos Embebidos Civiles (anclajes, marcos, etc.)			
Elementos Embeb. Mecánicos (pernos de anclajes, tuberías, etc.)			
Elementos Embebidos Eléctricos (conduit, red de tierra, etc.)			
Elementos Embeb. Sistem. Esp. (conduit, red de tierra, etc.)			
Inspección Topográfica de elementos embebidos (alineamiento, nivelación, dimensiones, etc.)			
Equipos menores en buen estado (reglas vibratorias, vibradoras de aguja, etc)		25/6	
Stock de Materiales (curador, lamina polietileno, vigas tipo puente, mantas de yute, reglas, etc)		25/6	
Otro (especificar):			
PRE-VACIADO VERIFICADO POR	NOMBRE:	EMANUEL GENOVEZ	SUPERVISION
	FIRMA:		
Ing. Residente - Contratista			
Vº Bº / Aprobación			
CHECKLIST POSTERIOR AL VACIADO	CHECK	FECHA	CHECK
Inspección Topográfica de elementos vaciados (alineamiento, nivelación, dimensiones, etc.)			
Inspección Topográfica de elementos embebidos (alineamiento, nivelación, dimensiones, etc.)			
Buen acabado en el concreto fresco después de colocado.		25/6	
Curado adecuado.		25/6	
Resane de superficie desencofrada.			
COMENTARIOS:			
Responsable de Campo	Sello y Firma: Ing. Luis M. Vera Casañeda INGENIERO CIVIL REG CIP 140228	Control de Calidad	Sello y Firma:
Residente De Obra	Sello y Firma: 	Supervisor de Obra	Sello y Firma:



PROYECTO: **MEJORAMIENTO Y RECUPERACIÓN DE LOS SERVICIOS DEL DESEMBARCADERO PESQUERO ARTESANAL DE SUPE**

REGISTRO: **CC275-IEC-4/ZF-CMN**

INSPECCION DE ENCOFRADO DE CIMENTACIONES

Contratista:	CONSORCIO MARITIMO DEL NORTE	Fecha:	25/12/2011
Cliente:	FONDO NACIONAL DE DESARROLLO PESQUERO - FONDEPES	Documentos de referencia:	
Ubicación:	ZONA DE FRIO 2do piso	PLANTA FRIO	
Tipo de estructura:	COLUMNA C-4	CUADRO DE COLUMNAS	

ESQUEMA DEL ENCOFRADO:

Graficar el elemento, identificar ubicación por ejes, puntualizar detalles del encofrado

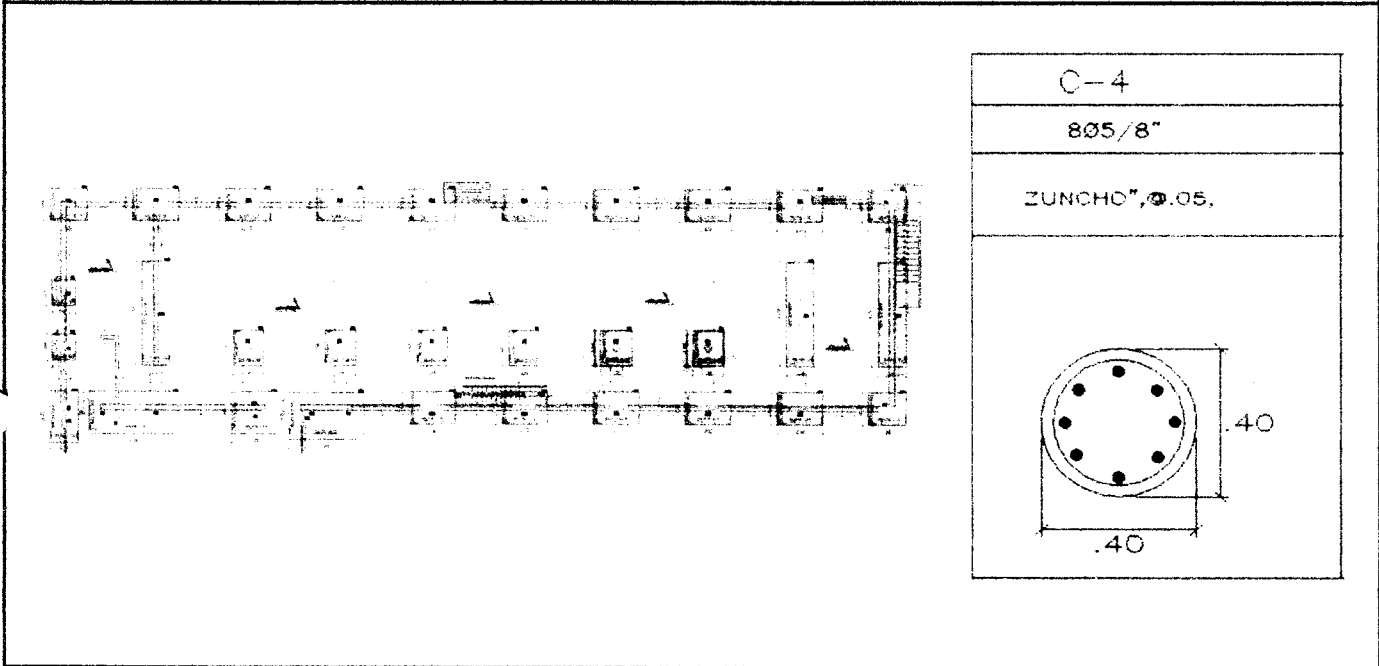

DATOS DIMENSIONALES (mm):

PUNTOS PLOMADA																			
ARRIBA																			
ABAJO																			
DESVIACION																			

CHECKLIST DEL ENCOFRADO:

	CONFORME	NO CONFORME	NO APLICA	REPARADO/CO RREGIDO	COMENTARIOS
Material del encofrado					
Condición del encofrado					
Limpieza de formas del encofrado					
Forma y dimensiones del encofrado					
Aplicación de desmoldante					
Aseguramiento de soleras					
Apuntalamiento y fijación					
Hermeticidad del encofrado					
Fecha de desencofrado					

COMENTARIOS / OBSERVACIONES GENERALES:

Responsable de Campo:	Sello y Firma: Ing. Luis M. Vera Castañeda INGENIERO CIVIL REG. CIP 140228	Control de Calidad:	Sello y Firma: <i>[Firma]</i>
Residente de Obra:	Sello y Firma: <i>[Firma]</i>	Supervisor de Obra:	Sello y Firma:



INSPECCION DE ACERO DE REFUERZO

CC275-IARC-4/ZF-CMN

000040

CLIENTE:	FONDO NACIONAL DE DESARROLLO PESQUERO - FONDEPES	REGISTRO:
CONTRATISTA:	CONSORCIO MARÍTIMO DEL NORTE	
OBRA:	MEJORAMIENTO Y RECUPERACIÓN DE LOS SERVICIOS DEL DESEMBARCADERO PESQUERO ARTESANAL DE SUPE	FECHA: 28/06/13

UBICACION:		DOCUMENTOS DE REFERENCIA:
SECTOR:	5000 DE IARC	
T. ESTRUCTURA :	COLUMNA C-4 / 08 (ZONA DE FRIO) 2do piso	PLANO DE REFUERZO DE COLUMNA C-4

ESQUEMA DE LA ARMADURA: Graficar el elemento, identificar ubicación por ejes, puntualizar detalles del acero.

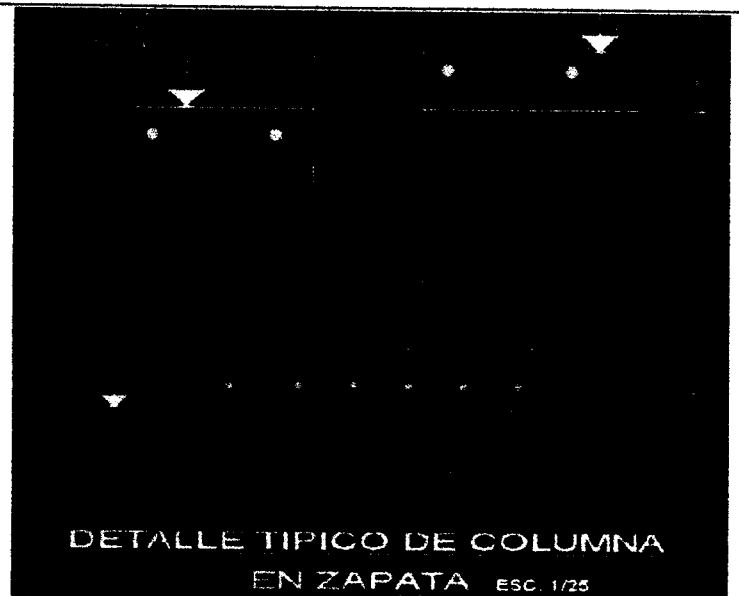
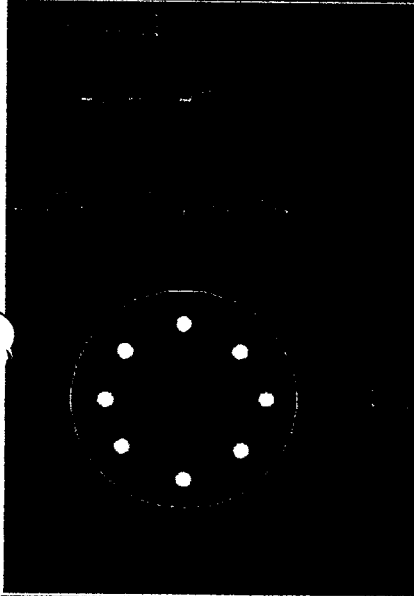

CHECKLIST DEL ACERO DE REFUERZO

	CONFORME	NO CONFORME	NO APLICA	REPARADO/CORREGIDO	COMENTARIOS
Limpieza (corrosión, concreto, grasa)					
Calidad del acero (Norma ASTM, grado, marca)					
Diámetro de varilla					
Longitud de traslape					
Longitud de gancho					
Espaciamiento entre barras					
Espaciamiento de estribos					
Ambre de amarre					
Soportes para recubrimiento contra base					
Soportes para recubrimiento lateral					
Verticalidad (plomada)					
Horizontalidad (nivel)					

COMENTARIOS / OBSERVACIONES GENERALES:

Responsable de Campo:	Sello y Firma: Ing. Luis M. Vera Vasquez INGENIERO CIVIL RPG. CIF 146228	Control de Calidad:	Sello y Firma:
Residente de Obra:	Sello y Firma: 	Supervisor de Obra:	Sello y Firma:



PROYECTO: **MEJORAMIENTO Y RECUPERACIÓN DE LOS SERVICIOS DEL DESEMBARCADERO PESQUERO ARTESANAL DE SUPE**

CC275-IVCPLIAD-CMN

Elemento:

000031

VACIADO DE CONCRETO PARA COLUMNA Y PLACAS

CONTRATISTA: CONSORCIO MARÍTIMO DEL NORTE		CLIENTE: FONDO NACIONAL DE DESARROLLO PESQUERO - FONDEPES		
FECHA DE VACIADO: 20/06/18	VOLUMEN A VACIAR:	m3		
TIPO DE ESTRUCTURA:	REGISTRA PROBETAS:	SI <input checked="" type="checkbox"/>	NO <input type="checkbox"/>	
DOCUMENTOS DE REFERENCIA:	REV. N°	OBSERVACIONES:		
E-01	1			
E-02	1			
METODO DE VACIADO: SIN BOMBA	SLUMP:	4"	pulgadas	
Fc DISEÑO / CEMENTO tipo: 210	kg/cm2	TEMPERATURA:	26-1 °C	
TAM. MAX. AGREGADO:	pulgadas	METODO DE CURADO:		
TIPO DE ACABADO:				
CHECKLIST PREVIO AL VACIADO	CONTRATISTA		SUPERVISION	
	CHECK	FECHA	INICIALES / CHECK	FECHA
Materiales Aprobados (diseños, embebidos, demoldantes, curadores, etc.)		20/6		
Cambios Aprobados (cambios o modificaciones en elementos a vaciar)		20/6		
Inspección Topográfica (alineamiento, nivelación, dimensiones, etc.)		20/6		
Encofrado		20/6		
Armadura de refuerzo		20/6		
Limpieza dentro de encofrado		20/6		
Elementos Embebidos Civiles (anclajes, marcos, etc.)				
Elementos Embeb. Mecánicos (pernos de anclajes, tuberías, etc.)				
Elementos Embebidos Eléctricos (conduit, red de tierra, etc.)				
Elementos Embeb. Sistem. Esp. (conduit, red de tierra, etc.)				
Inspección Topográfica de elementos embebidos (alineamiento, nivelación, dimensiones, etc.)				
Equipos menores en buen estado (reglas vibratorias, vibradoras de aguja, etc.)		20/6		
Stock de Materiales (curador, lamina polietileno, vigas tipo puente, mantas de yute, reglas, etc.)		20/6		
Otro (especificar):				
PRE-VACIADO VERIFICADO POR	NOMBRE:	EMANUEL GENOVEZ		SUPERVISION
	FIRMA:			
Ing. Residente - Contratista				
Vº Bº / Aprobación				
CHECKLIST POSTERIOR AL VACIADO	CHECK	FECHA	CHECK	FECHA
	Inspección Topográfica de elementos vaciados (alineamiento, nivelación, dimensiones, etc.)			
Inspección Topográfica de elementos embebidos (alineamiento, nivelación, dimensiones, etc.)				
Buen acabado en el concreto fresco después de colocado.		20/6		
Curado adecuado.				
Resane de superficie desencofrada.				
COMENTARIOS:				
Responsable de Campo	Sello y Firma:		Control de Calidad	Sello y Firma:
Residente De Obra	Sello y Firma:		Supervisor de Obra	Sello y Firma:



PROYECTO: **MEJORAMIENTO Y RECUPERACIÓN DE LOS SERVICIOS DEL DESEMBARCADERO PESQUERO ARTESANAL DE SUPE**

CC275-IEPL/AD-CMN
REGISTRO:

INSPECCION DE ENCOFRADO DE CIMENTACIONES

Contratista:	CONSORCIO MARITIMO DEL NORTE	Fecha:	20/06/15
Cliente:	FONDO NACIONAL DE DESARROLLO PESQUERO - FONDEPES	Documentos de referencia:	
Ubicación:	ESTACION DE ADMINISTRACION - SUPE		
Tipo de estructura:	PLATA PL-6 - COLUMNAS C-7	DETALLE C-7 Y PL-6	

ESQUEMA DEL ENCOFRADO:
Graficar el elemento, identificar ubicación por ejes, puntualizar detalles del encofrado

TIPO	C-7
FIERRO	1005/8"
ESTRIBOS	2Ø23/8", 2Ø05.6Ø.10, 7Ø15, RtoØ.20 c/e.
SECCION	

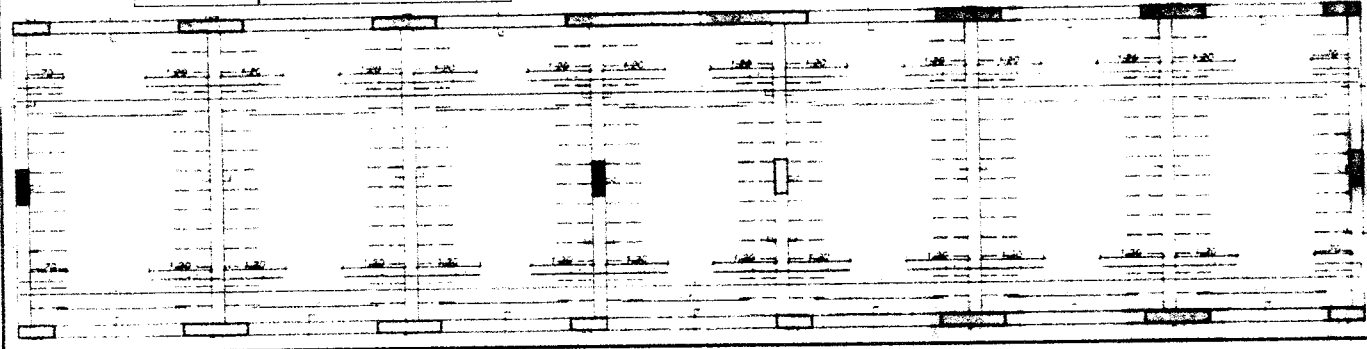
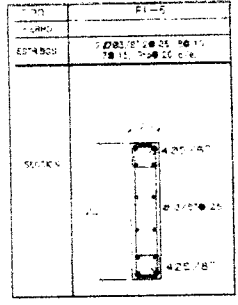

DATOS DIMENSIONALES (mm):

PUNTOS PLOMADA									
ARRIBA									
ABAJO									
DESVIACION									

	CHECKLIST DEL ENCOFRADO:				COMENTARIOS
	CONFORME	NO CONFORME	NO APLICA	REPARADO/CO RREGIDO	
Material del encofrado					
Condición del encofrado					
Limpieza de formas del encofrado					
Forma y dimensiones del encofrado					
Aplicación de desmoldante					
Aseguramiento de soleras					
Apuntalamiento y fijación					
Hermeticidad del encofrado					
Fecha de desencofrado					

COMENTARIOS / OBSERVACIONES GENERALES:

Responsable de Campo:	Sello y Firma: Ing. Luis M. Vera Casañeda INGENIERO CIVIL REG CIP 140228	Control de Calidad:	Sello y Firma:
Residente de Obra:	Sello y Firma: 	Supervisor de Obra:	Sello y Firma:



INSPECCION DE ACERO DE REFUERZO

CC275-IARPL/AD-CMN

000037

ANTE:	FONDO NACIONAL DE DESARROLLO PESQUERO - FONDEPES	REGISTRO:
CONTRATISTA:	CONSORCIO MARÍTIMO DEL NORTE	
OBRA:	MEJORAMIENTO Y RECUPERACIÓN DE LOS SERVICIOS DEL DESEMBARCADERO PESQUERO ARTESANAL DE SUPE	FECHA: 26/06/18

UBICACION:	PUERTO PESQUERO	DOCUMENTOS DE REFERENCIA:
SECTOR:	PUERTO	
T. ESTRUCTURA:	BACHOS Y ESCALERA	PLANO DE REFUERZO DE PLACA PL-6 y COLUMNA C-7

ESQUEMA DE LA ARMADURA: Graficar el elemento, identificar ubicación por ejes, puntualizar detalles del acero.

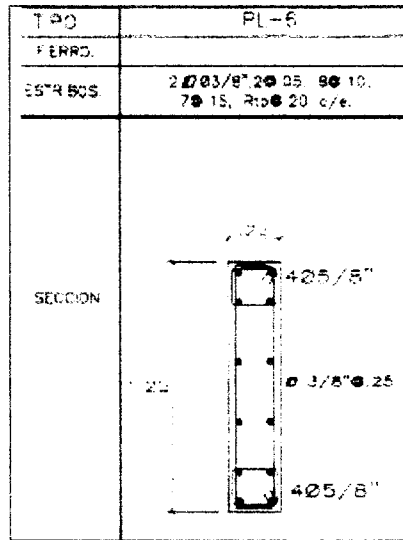
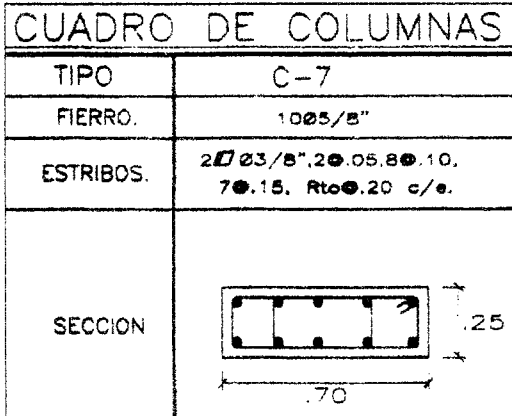

CHECKLIST DEL ACERO DE REFUERZO					COMENTARIOS
	CONFORME	NO CONFORME	NO APLICA	REPARADO/CORREGIDO	
Limpieza (corrosión, concreto, grasa)					
Calidad del acero (Norma ASTM, grado, marca)					
Diametro de varilla					
Longitud de traslape					
Longitud de gancho					
Espaciamiento entre barras					
Espaciamiento de estribos					
Amble de amare					
Soportes para recubrimiento contra base					
Soportes para recubrimiento lateral					
Verticalidad (plomada)					
Horizontalidad (nivel)					

COMENTARIOS / OBSERVACIONES GENERALES:

Responsable de Campo:	Sello y Firma: Ing. Luis M. Vera Casabedo INGENIERO CIVIL REG CIP 140228	Control de Calidad:	Sello y Firma:
Residente de Obra:	Sello y Firma: 	Supervisor de Obra:	Sello y Firma:



PROYECTO:
**MEJORAMIENTO Y RECUPERACIÓN DE LOS SERVICIOS DEL
 DESEMBARCADERO PESQUERO ARTESANAL DE SUPE**

CC275-IVCPL5/ZF-CMN
 Elemento:

VACIADO DE CONCRETO PARA PLACAS

CONTRATISTA: CONSORCIO MARITIMO DEL NORTE		CLIENTE: FONDO NACIONAL DE DESARROLLO PESQUERO - FONDEPES	
FECHA DE VACIADO:	7/6/06/18	VOLUMEN A VACIAR:	m3
TIPO DE ESTRUCTURA:	PLACA PL-5	REGISTRA PROBETAS:	SI <input checked="" type="checkbox"/> NO <input type="checkbox"/>
DOCUMENTOS DE REFERENCIA:	REV. N°	OBSERVACIONES:	PLACA PL-5 (0.25x3.50)
METODO DE VACIADO:	CON BOMBAS	SLUMP:	5"
Pc DISEÑO / CEMENTO tipo:	kg/cm2	TEMPERATURA:	26.2 °C
TAM. MAX. AGREGADO:	pulgadas	METODO DE CURADO:	AGUA
TIPO DE ACABADO:			

	CONTRATISTA		SUPERVISION	
	CHECK	FECHA	INICIALES / CHECK	FECHA
Materiales Aprobados (diseños, embebidos, demoldantes, curadores, etc.)		7/6/18		
Cambios Aprobados (cambios o modificaciones en elementos a vaciar)		7/6/18		
Inspección Topográfica (alineamiento, nivelación, dimensiones, etc.)		7/6/18		
Encofrado		7/6/18		
Armadura de refuerzo		7/6/18		
Impieza dentro de encofrado		7/6/18		
Elementos Embebidos Civiles (anclajes, marcos, etc.)		7/6/18		
Elementos Embeb. Mecánicos (pernos de anclajes, tuberías, etc.)				
Elementos Embebidos Eléctricos (conduit, red de tierra, etc.)				
Elementos Embeb. Sistem. Esp. (conduit, red de tierra, etc.)				
Inspección Topográfica de elementos embebidos (alineamiento, nivelación, dimensiones, etc.)				
Equipos menores en buen estado (reglas vibratorias, vibradoras de aguja, etc.)				
Stock de Materiales (curador, lamina polietileno, vigas tipo puente, mantas de yute, reglas, etc.)				
Otro (especificar):				

PRE-VACIADO VERIFICADO POR	NOMBRE:	EMANUEL GENEVEZ	SUPERVISION
	FIRMA:		

	CONTRATISTA		SUPERVISION	
	CHECK	FECHA	CHECK	FECHA
Inspección Topográfica de elementos vaciados (alineamiento, nivelación, dimensiones, etc.)				
Inspección Topográfica de elementos embebidos (alineamiento, nivelación, dimensiones, etc.)				
Buen acabado en el concreto fresco después de colocado.				
Curado adecuado.				
Resane de superficie desencofrada.				

COMENTARIOS:

Responsable de Campo	Sello y Firma:	Control de Calidad	Sello y Firma:
	Ing. Luis M. Vera Castañeda INGENIERO CIVIL REG. CIP 140228		
Residente De Obra	Sello y Firma:	Supervisor de Obra	Sello y Firma:





PROYECTO: MEJORAMIENTO Y RECUPERACIÓN DE LOS SERVICIOS DEL DESEMBARCADERO PESQUERO ARTESANAL DE SUPE

REGISTRO: CC275-IEPL-5/ZF-CMN

INSPECCION DE ENCOFRADO DE CIMENTACIONES

Vista: _____
 Cliente: CONSORCIO MARITIMO DEL NORTE
 Ubicación: FONDO NACIONAL DE DESARROLLO PESQUERO - FONDEPES
 Tipo de estructura: PLACA PL-5 - 2do NIVEL
 Fecha: 19/6/18
 Documentos de referencia: PLANTA FRIO
 CUADRO DE PLACA

ESQUEMA DEL ENCOFRADO:
 Graficar el elemento, identificar ubicación por ejes, puntualizar detalles del encofrado

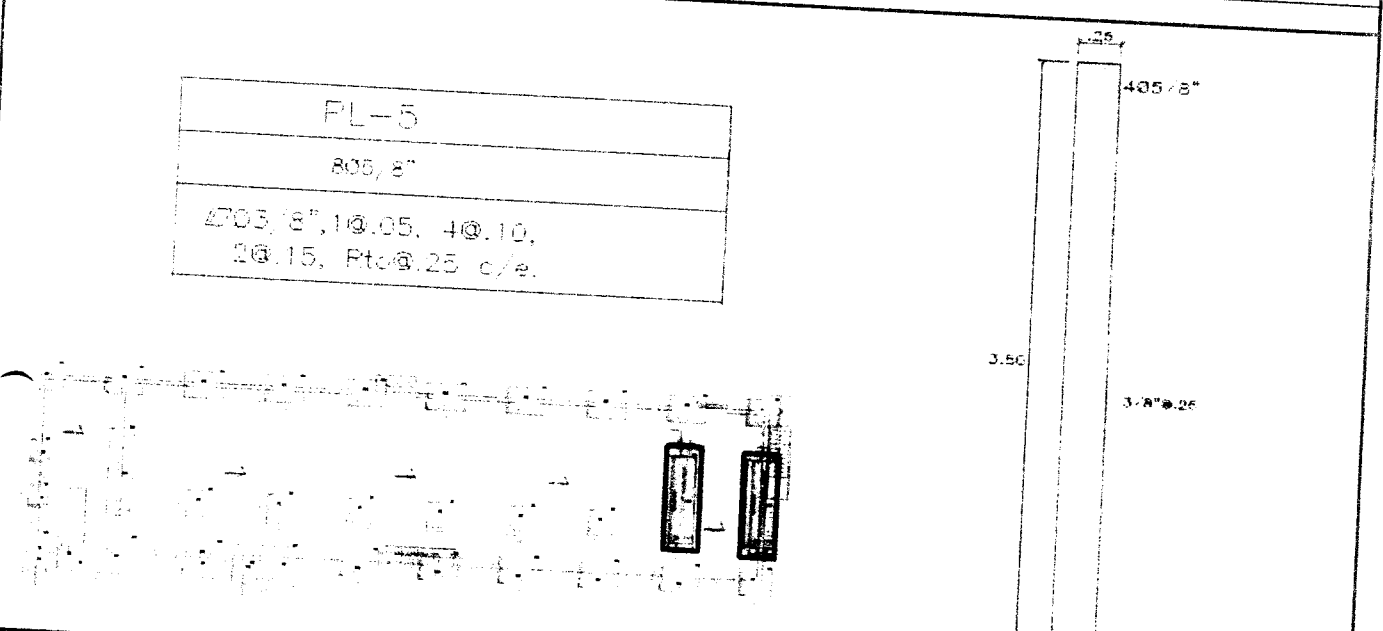

DATOS DIMENSIONALES (mm):

PUNTOS PLOMADA	ARRIBA	ABAJO	DESVIACION

CHECKLIST DEL ENCOFRADO:

	CONFORME	NO CONFORME	NO APLICA	REPARADO/CO RREGIDO	COMENTARIOS
Material del encofrado	✓				
Condición del encofrado	✓				
Limpieza de formas del encofrado	✓				
Forma y dimensiones del encofrado	✓				
Aplicación de desmoldante	✓				
Aseguramiento de soieras	✓				
Apuntalamiento y fijación	✓				
Hermeticidad del encofrado	✓				
Fecha de desencofrado	✓				

COMENTARIOS / OBSERVACIONES GENERALES:
 AL P.S. SE LE REALIZÓ UNA VENTANA EN LA PLACA PARA LA RECOLECCIÓN DE LAGRIMAS.

Responsable de Campo:	Sello y Firma: Ing. Luis M. Vera Castañeda INGENIERO CIVIL REG CIP 140228	Control de Calidad:	Sello y Firma: <i>[Firma]</i>
	Sello y Firma: <i>[Firma]</i>	Supervisor de Obra:	Sello y Firma: Ing. Jorge Raymundo Sotomayor CESELSA Supervisor de Obra



INSPECCION DE ACERO DE REFUERZO

CC275-IARPL-5/ZF-CMN

000034

REGISTRO:	FONDO NACIONAL DE DESARROLLO PESQUERO - FONDEPES
CONTRATISTA:	CONSORCIO MARÍTIMO DEL NORTE
FECHA:	14/6/15
OBRA:	MEJORAMIENTO Y RECUPERACIÓN DE LOS SERVICIOS DEL DESEMBARCADERO PESQUERO ARTESANAL DE SUPE

UBICACION:	ZONA DE I.P.O.	DOCUMENTOS DE REFERENCIA:	
SECTOR:			
T. ESTRUCTURA:	PLACAS PL-5 - 2º NIVEL		PLANO DE REFUERZO DE PLACA PL-5

ESQUEMA DE LA ARMADURA: Graficar el elemento, identificar ubicación por ejes, puntualizar detalles del acero.

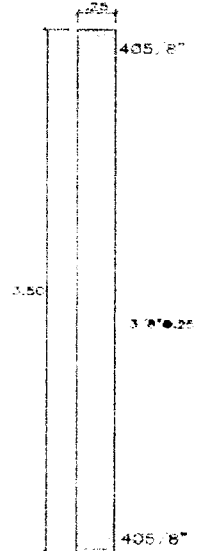
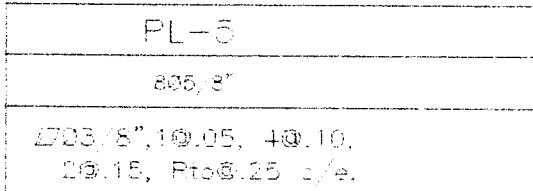

CHECKLIST DEL ACERO DE REFUERZO

	CONFORME	NO CONFORME	NO APLICA	REPARADO/CORREGIDO	COMENTARIOS
Limpieza (corrosión, concreto, grasa)					
Calidad del acero (Norma ASTM, grado, marca)					
Diámetro de varilla					
Longitud de traslape					
Longitud de gancho					
Espaciamento entre barras					
Espaciamento de estribos					
Cable de amarre					
Soportes para recubrimiento contra base					
Soportes para recubrimiento lateral					
Verticalidad (plomada)					
Horizontalidad (nivel)					

COMENTARIOS / OBSERVACIONES GENERALES:

Responsable de Campo:	Sello y Firma: Ing. Luis M. Vera Castañeda INGENIERO CIVIL REG CIP 140228	Control de Calidad:	Sello y Firma:
Residente de Obra:	Sello y Firma: CONSORCIO MARÍTIMO DEL NORTE INGENIERO CIVIL	Supervisor de Obra:	Sello y Firma:



PROYECTO:
**MEJORAMIENTO Y RECUPERACIÓN DE LOS SERVICIOS DEL
 DESEMBARCADERO PESQUERO ARTESANAL DE SUPE**

CC275-IVCPL-3/ZF-CMN

Elemento:

VACIADO DE CONCRETO PARA PLACAS

CONTRATISTA: CONSORCIO MARITIMO DEL NORTE		CLIENTE: FONDO NACIONAL DE DESARROLLO PESQUERO - FONDEPES			
FECHA DE VACIADO: 16/06/18		VOLUMEN A VACIAR:			
TIPO DE ESTRUCTURA: PLACA PL-3		REGISTRA PROBETAS: m3			
DOCUMENTOS DE REFERENCIA:		OBSERVACIONES: SI <input checked="" type="checkbox"/> NO <input type="checkbox"/>			
		PLACA PL-3 (0.25x1.20)			
METODO DE VACIADO: SIN BOMBA		SLUMP:			
Fc DISEÑO / CEMENTO tipo: 210		TEMPERATURA: 45" pulgadas			
TAM. MAX. AGREGADO: 3/4 kg/cm2		METODO DE CURADO: 7-2 °C			
TIPO DE ACABADO:		REVISOR: JWA			
CHECKLIST PREVIO AL VACIADO					
	CONTRATISTA		SUPERVISION		
	CHECK	FECHA	INICIALES / CHECK	FECHA	
Materiales Aprobados (diseños, embebidos, demoldantes, curadores, etc.)					
Cambios Aprobados (cambios o modificaciones en elementos a vaciar)					
Inspección Topográfica (alineamiento, nivelación, dimensiones, etc.)					
Encofrado					
Armadura de refuerzo					
Limpieza dentro de encofrado					
Elementos Embebidos Civiles (anclajes, marcos, etc.)					
Elementos Embeb. Mecánicos (pernos de anclajes, tuberías, etc.)					
Elementos Embebidos Eléctricos (conduit, red de tierra, etc.)					
Elementos Embeb. Sistem. Esp. (conduit, red de tierra, etc.)					
Inspección Topográfica de elementos embebidos (alineamiento, nivelación, dimensiones, etc.)					
Equipos menores en buen estado (reglas vibratorias, vibradoras de aguja, etc.)					
Stock de Materiales (curador, lamina polietileno, vigas tipo puente, mantas de yute, reglas, etc.)					
Otro (especificar):					
PRE-VACIADO VERIFICADO POR		NOMBRE: EMANUEL GENOVEZ		SUPERVISION	
		FIRMA:			
Ing. Residente - Contratista					
vo Bº / Aprobación					
CHECKLIST POSTERIOR AL VACIADO					
Inspección Topográfica de elementos vaciados (alineamiento, nivelación, dimensiones, etc.)		CHECK	FECHA	CHECK	FECHA
Inspección Topográfica de elementos embebidos (alineamiento, nivelación, dimensiones, etc.)					
Buen acabado en el concreto fresco después de colocado.					
Curado adecuado.					
Resane de superficie desencofrada.					
COMENTARIOS:					
Responsable de Campo	Sello y Firma:		Sello y Firma:		
	Ing. Luis M. Vera Castañeda INGENIERO CIVIL REG CIP 140228		Control de Calidad		
Residente De Obra	Sello y Firma:		Sello y Firma:		
	Supervisor de Obra				



INSPECCION DE ACERO DE REFUERZO

CC275-IARPL-3/ZF-CMN 000032

REGISTRO:	FONDO NACIONAL DE DESARROLLO PESQUERO - FONDEPES
FECHA:	CONSORCIO MARÍTIMO DEL NORTE
	MEJORAMIENTO Y RECUPERACIÓN DE LOS SERVICIOS DEL DESEMBARCADERO PESQUERO ARTESANAL DE SUPE

UBICACION:	DOCUMENTOS DE REFERENCIA:
SECTOR:	PLANO DE REFUERZO DE PLACA PL-3
T. ESTRUCTURA:	

ESQUEMA DE LA ARMADURA: Graficar el elemento, identificar ubicación por ejes, puntualizar detalles del acero.

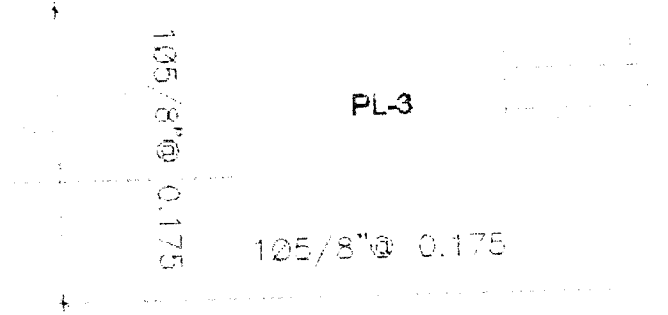
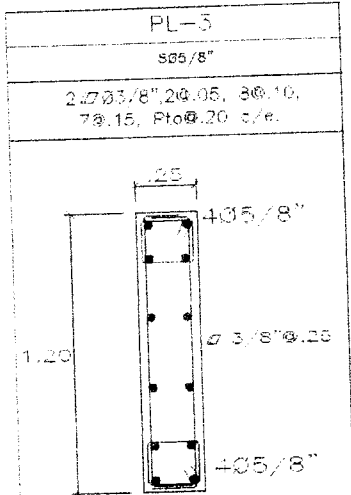

CHECKLIST DEL ACERO DE REFUERZO					COMENTARIOS
	CONFORME	NO CONFORME	NO APLICA	REPARADO/CORREGIDO	
Limpieza (corrosión, concreto, grasa)					
Calidad del acero (Norma ASTM, grado, marca)					
Diámetro de varilla					
Longitud de traslape					
Longitud de gancho					
Espaciamento entre barras					
Espaciamento de estribos					
Alfileres de amarre					
Soportes para recubrimiento contra base					
Soportes para recubrimiento lateral					
Verticalidad (plomada)					
Horizontalidad (nivel)					

COMENTARIOS / OBSERVACIONES GENERALES:

Responsable de Campo:	Sello y Firma: Ing. Luis M. Vera Castañeda INGENIERO CIVIL REG. CIP 140228	Control de Calidad:	Sello y Firma: <i>[Firma]</i>
	Residente de Obra:		Sello y Firma: <i>[Firma]</i>



PROYECTO: **MEJORAMIENTO Y RECUPERACIÓN DE LOS SERVICIOS DEL DESEMBARCADERO PESQUERO ARTESANAL DE SUPE**

CC275-IEPL-3/ZF-CMN
REGISTRO:

INSPECCION DE ENCOFRADO DE CIMENTACIONES

Contratista:	CONSORCIO MARITIMO DEL NORTE	Fecha:	2011/03/15
Cliente:	FONDO NACIONAL DE DESARROLLO PESQUERO - FONDEPES	Documentos de referencia:	
Ubicación:	ZONA DE FRIO	PLANTA FRIO	
Tipo de estructura:		CUADRO DE PLACAS	

ESQUEMA DEL ENCOFRADO:

Graficar el elemento, identificar ubicación por ejes, puntualizar detalles del encofrado

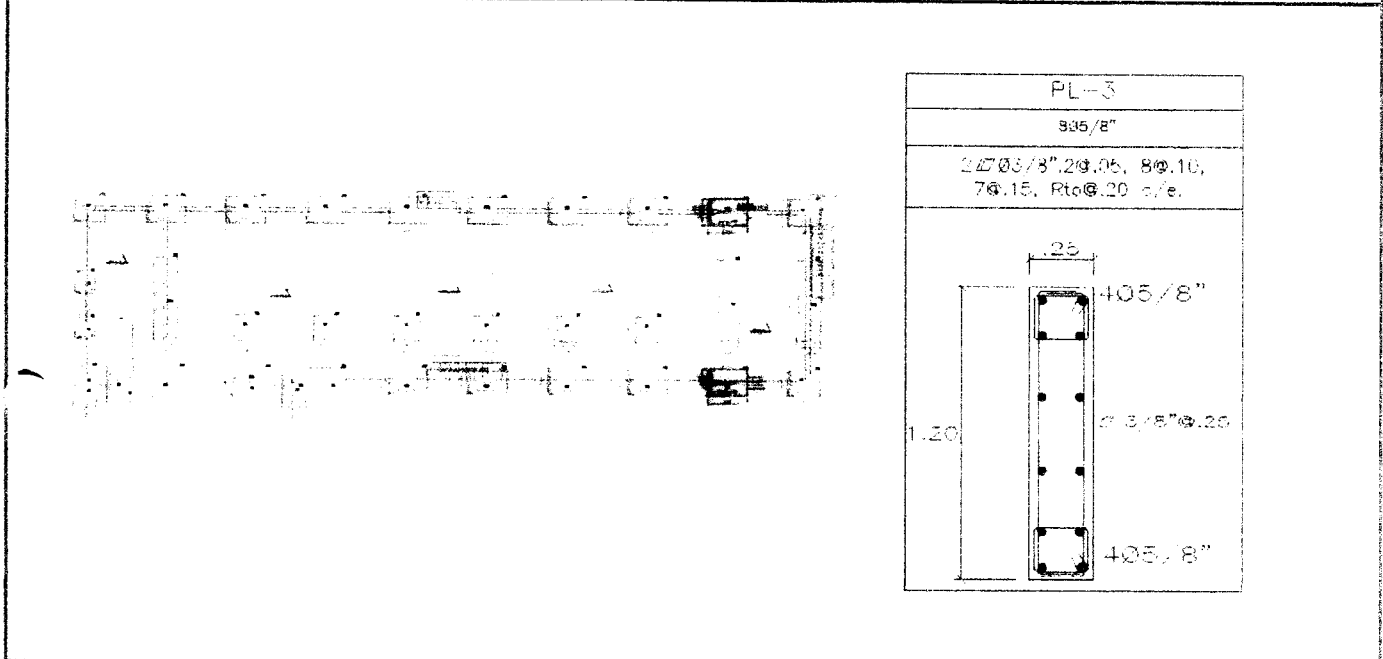

DATOS DIMENSIONALES (mm):

PUNTOS PLOMADA																			
ARRIBA																			
ABAJO																			
DESVIACION																			

CHECKLIST DEL ENCOFRADO:

	CONFORME	NO CONFORME	NO APLICA	REPARADO/CO RREGIDO	COMENTARIOS
Material del encofrado					
Condición del encofrado					
Limpieza de formas del encofrado					
Forma y dimensiones del encofrado					
Condición de desmoldante					
Aseguramiento de soleras					
Apuntalamiento y fijación					
Hermeticidad del encofrado					
Fecha de desencofrado					

COMENTARIOS / OBSERVACIONES GENERALES:

Responsable de Campo:	Sello y Firma: Ing. Luis M. Vera Castañeda INGENIERO CIVIL REG. CIP 140228	Control de Calidad:	Sello y Firma: <i>[Signature]</i>
Residente de Obra:	Sello y Firma: <i>[Signature]</i>	Supervisor de Obra:	Sello y Firma:

02.05.04 VIGAS

01.05.04.02 CONCRETO $f'c=210$ kg/cm² EN VIGAS

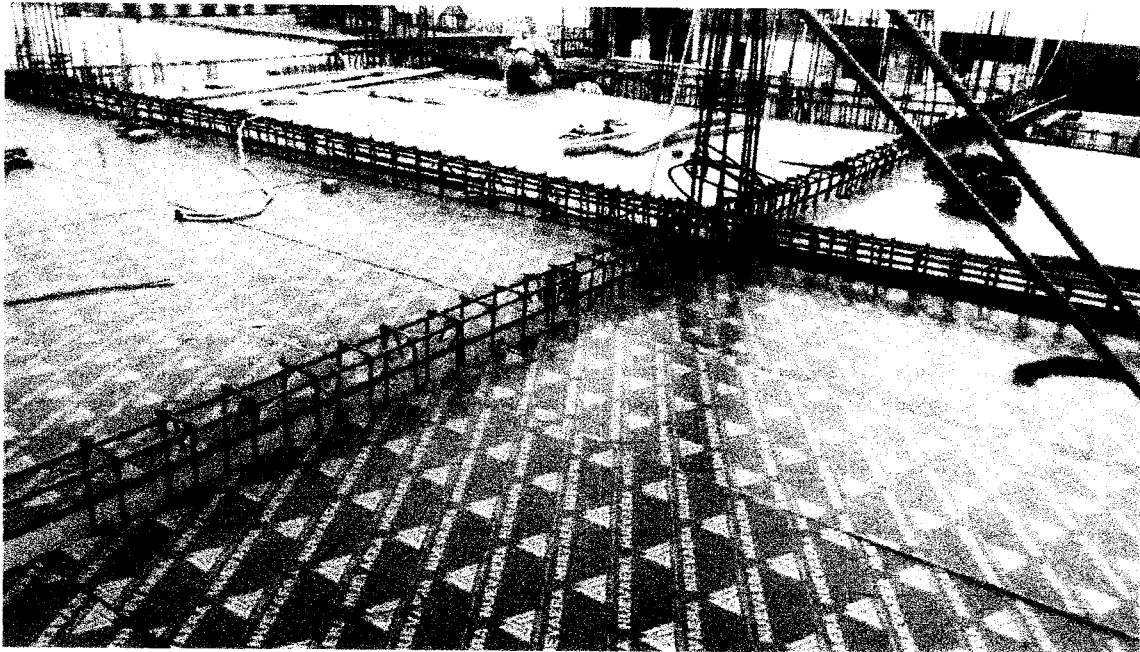



Jorge Raymundo Sacsara
Ing. Supervisor CIP 74304
CESEL S.A.

CONSORCIO MPETIMO DEL NORTE
DESEMPARCADERO ARTESANAL DE SUPE



JULIO ABRAHAM ALIAGA DIEZ
RESIDENTE DE OBRA
REG. CIP N° 22902

01.05.04.02 ENCOFRADO Y DESENCOFRADO NORMAL EN VIGAS





Jorge Raymundo Sacsara
Ing Supervisor CIP 74304
CESEL'S A

CONSORCIO MARITIMO DEL NORTE
DESEMPARCADERO ARTESANAL DE SUPE

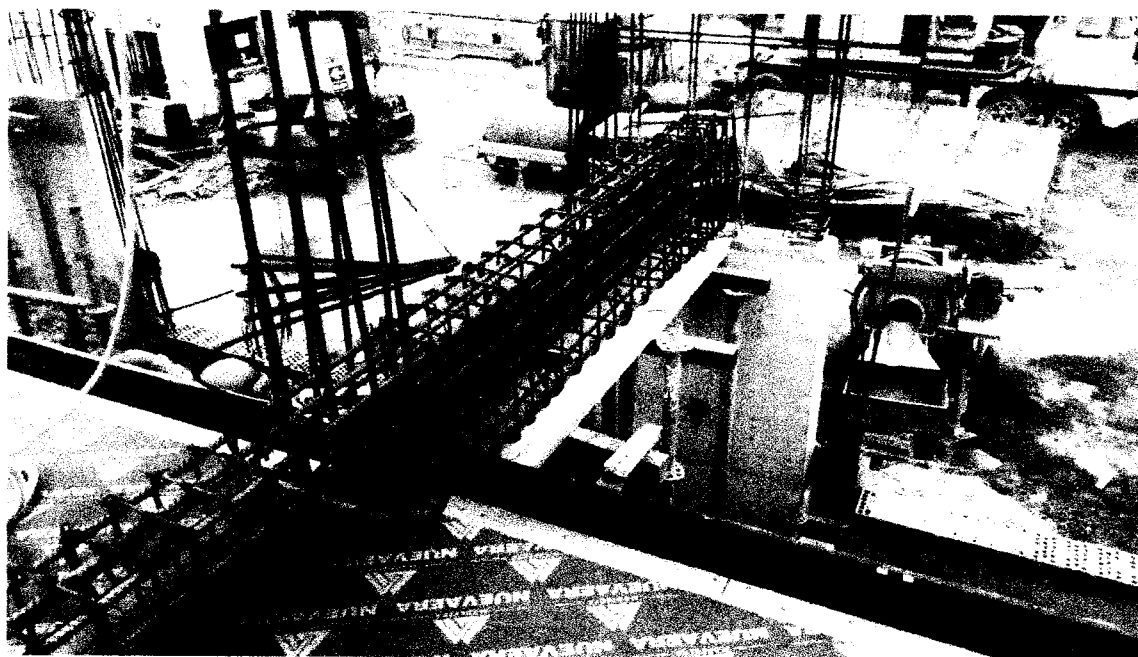

JULIO ABRAHAM ALIAGA DIEZ
RESIDENTE DE OBRA
REG. CIP Nº 22902

01.05.04.02 ACERO $f_y=4200$ kg/cm² GRADO 60 en VIGAS





Jorge Raymundo Sacsara
Ing. Supervisor CIP 74304
CESEL S.A.

CONSORCIO MARITIMO DEL NORTE
DESENCARCADERO ARTESANAL DE SUPE

JULIO ABRAHAM ALTAGA DIEZ
RESIDENTE DE OBRA
REG. CIP N° 22902

02.05.04 LOSAS ALIGERADAS
01.05.04.02 LADRILLO HUECO DE ARCILLA
h=15 cm PARA TECHO ALIGERADO



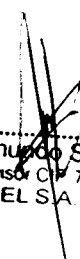

.....
Jorge Raymundo Sacara
Ing. Supervisor CIP 74304
CESEL S.A.

CONSORCIO MARITIMO DEL NORTE
DESENCARCADERO ARTESANAL DE SUPE

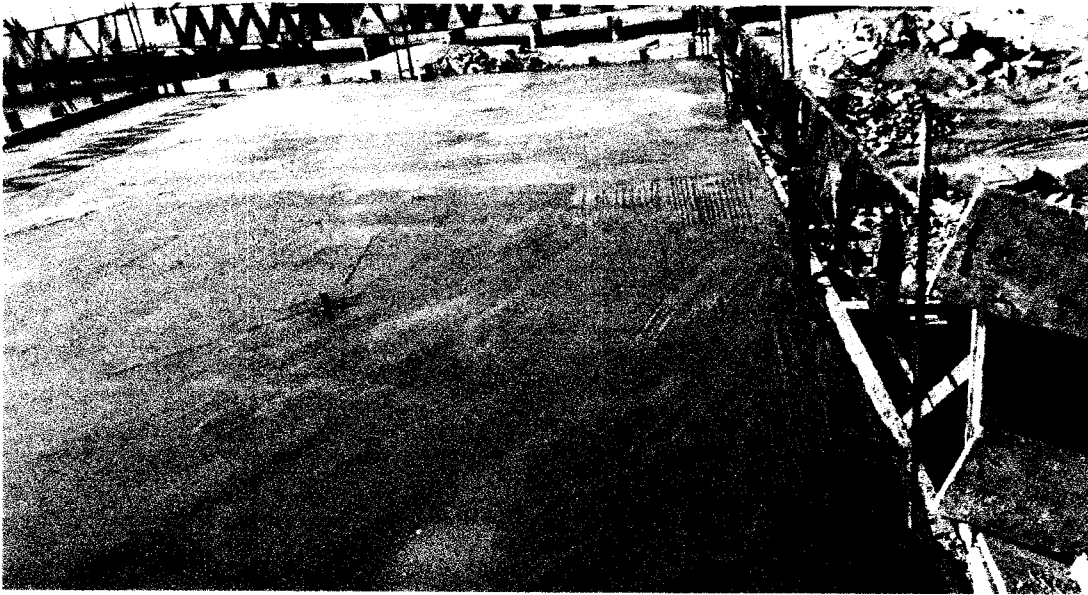
.....
JULIO ABRAHAM ALIAGA DIEZ
RESIDENTE DE OBRA
REG. CIP Nº 23902

01.05.04.02 CONCRETO f'c= 210 kg/cm², LOSA ALIGERADA





Jorge Raymundo Sacsara
Ing. Supervisor CIP 74304
CESEL S.A.

CONSORCIO MARITIMO DEL NORTE
DESEMPARCADERO ARTESANAL DE SUPE

JULIO ABRAHAM ALIAGA DIEZ
RESIDENTE DE OBRA
REG. CIP N° 22902

01.05.04.02 ENCOFRADO Y DESENCOFRADO NORMAL EN LOSAS

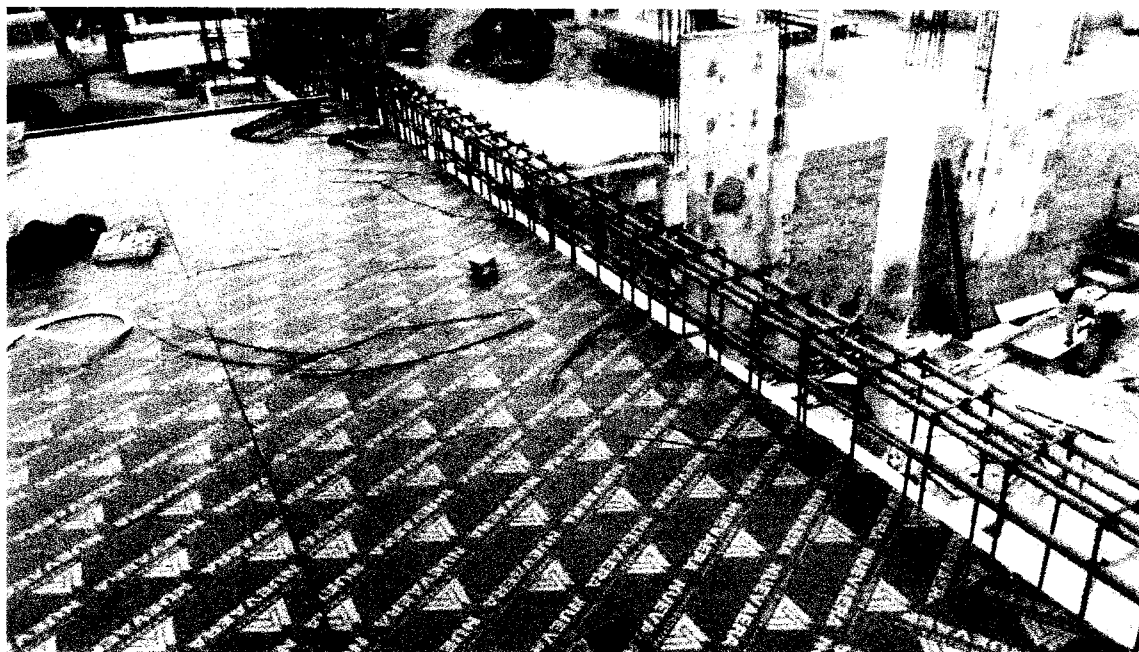

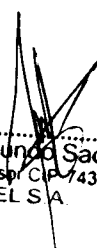

Jorge Raymundo Sacsara
Ing. Supervisor CIP 74304
CESEL S.A.

CONSORCIO MARITIMO DEL NORTE
DESENCARADERO ARTESANAL DE SUPE



JULIO ABRAHAM ALIAGA DIEZ
RESIDENTE DE OBRA
REG. CIP Nº 22902

01.05.04.02 ACERO $f_y=4200$ kg/cm² GRADO 60 en LOSAS ALIGERADAS

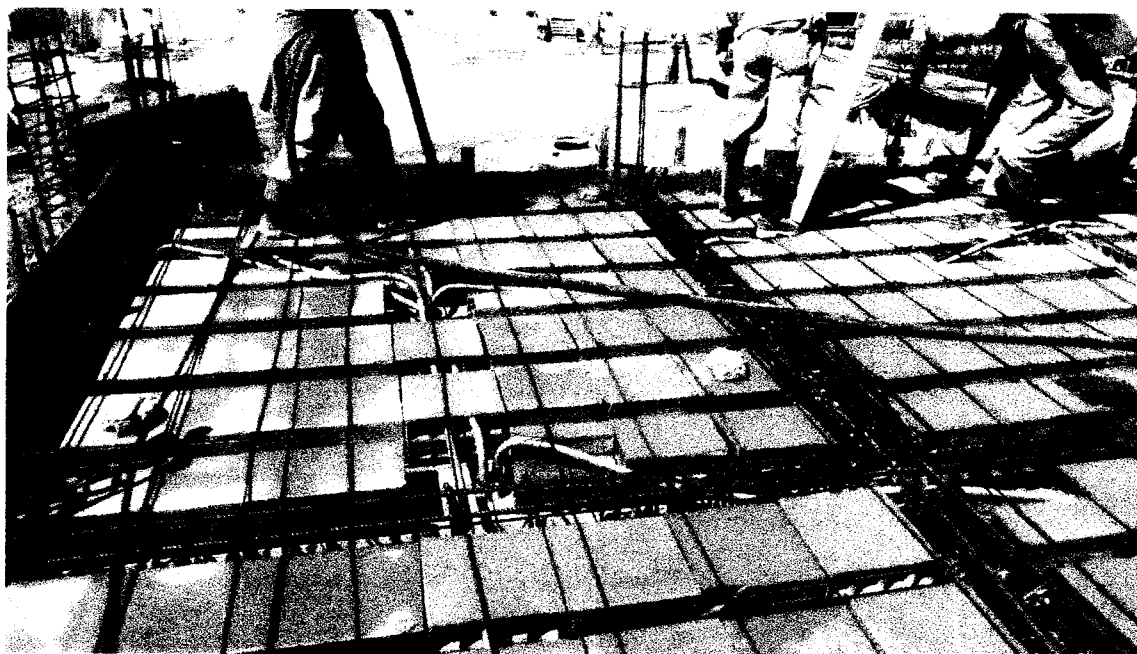

Jorge Raymundo Sacara
Ing. Supervisor CIP 74304
CESEL S.A.

CONSORCIO MARITIMO DEL NORTE
DESEMBAUCADERO ARTESANAL DE SUPE

JULIO ACRAHUA ALIAGA DIEZ
RESIDENTE DE OBRAS
REG. CIP N° 22902

06.07.00 LOSAS ALIGERADAS
 06.07.01 LADRILLO HUECO DE ARCILLA 15x30x30 cm. -LOSA ALIGERADA

Descripción	N° Elem.	Longitud	Ancho	Altura	Área	Factor	Parcial
Desinfección (Zona I)	1				85.375	8.33	711.17
Desinfección (Zona II)	1				196.01	8.33	1632.76
Frio 1er nivel (h=0.25 m)	1				84.63	8.33	704.97
Frio 1er nivel (h=0.20 m)	1				215.215	8.33	1792.74
Administrativa 1er Nivel (Aligerado)	1				120.75	8.33	1005.85
Administrativa 1er Nivel (Macizo)	1				6.6	8.33	54.98
Taller de Redes.	1				52.2	8.33	434.83
TOTAL							6337.30

06.07.02 CONCRETO f'c= 210kg/cm2, LOSA ALIGERADA

Descripción	N° Elem.	Longitud	Ancho	Factor	Área	Volumen	Parcial
Desinfección (Zona I)	1			0.09	85.375	7.68375	7.68
		2.6	2.1	0.09	5.46	0.4914	
		2.8	2.1	0.09	5.88	0.5292	
		2.6	3.35	0.09	8.71	0.7839	
		2.8	3.35	0.09	9.38	0.8442	
		2.6	3.35	0.09	8.71	0.7839	
		2.8	3.35	0.09	9.38	0.8442	
		5.65	3.35	0.09	18.9275	1.703475	
		5.65	3.35	0.09	18.9275	1.703475	
Desinfección (Zona II)	1			0.09	196.01	17.6409	17.64
		3.35	3.85	0.09	12.8975	1.160775	
		1.8	3.85	0.09	6.93	0.6237	
		2.6	3.85	0.09	10.01	0.9009	
		2.8	3.85	0.09	10.78	0.9702	
		3.35	2.9	0.09	9.715	0.87435	
		1.8	2.9	0.09	5.22	0.4698	
		2.6	2.9	0.09	7.54	0.6786	
		2.8	2.9	0.09	8.12	0.7308	
		3.35	2.9	0.09	9.715	0.87435	
		1.8	2.9	0.09	5.22	0.4698	
		2.6	2.9	0.09	7.54	0.6786	
		2.8	2.9	0.09	8.12	0.7308	
		3.35	2.1	0.09	7.035	0.63315	
		1.8	2.1	0.09	3.78	0.3402	
		2.6	2.1	0.09	5.46	0.4914	
		2.8	2.1	0.09	5.88	0.5292	
		3.35	2.75	0.09	9.2125	0.829125	
		1.8	2.75	0.09	4.95	0.4455	
		2.6	2.75	0.09	7.15	0.6435	
		2.8	2.75	0.09	7.7	0.693	
		3.35	2.1	0.09	7.035	0.63315	
		1.8	2.1	0.09	3.78	0.3402	
		2.6	2.1	0.09	5.46	0.4914	
		2.8	2.1	0.09	5.88	0.5292	
		1.8	2.9	0.09	5.22	0.4698	
		2.6	2.9	0.09	7.54	0.6786	
		2.8	2.9	0.09	8.12	0.7308	
Frio 1er nivel (h=0.25 m)	1			0.1	84.63	8.463	8.46
		4.55	6.2	0.1	28.21	2.821	
		4.55	6.2	0.1	28.21	2.821	
		4.55	6.2	0.1	28.21	2.821	
Frio 1er nivel (h=0.20 m)	1			0.09	215.215	19.37	19.37
		4.55	6.2	0.09	28.21	2.54	
		4.55	6.2	0.09	28.21	2.54	
		4.55	6.2	0.09	28.21	2.54	
		4.55	6.2	0.09	28.21	2.54	
		2.5	4.55	0.09	11.375	1.02	
		2.5	4.55	0.09	11.375	1.02	
		2.5	4.55	0.09	11.375	1.02	
		2.5	4.55	0.09	11.375	1.02	
		2.5	4.55	0.09	11.375	1.02	
		2.5	4.55	0.09	11.375	1.02	
		2.5	4.55	0.09	11.375	1.02	
		2.5	4.55	0.09	11.375	1.02	
Administrativa 1er Nivel (Aligerado)	1			0.09	120.75	10.87	10.87
		3.5	3	0.09	10.5	0.95	
		3.5	3	0.09	10.5	0.95	
		3.5	3	0.09	10.5	0.95	
		3.5	3	0.09	10.5	0.95	
		3.5	3	0.09	10.5	0.95	
		3.5	3	0.09	10.5	0.95	
		3.5	2.75	0.09	9.625	0.87	
		3.5	2.75	0.09	9.625	0.87	
		3.5	2.75	0.09	9.625	0.87	
		3.5	2.75	0.09	9.625	0.87	
		3.5	2.75	0.09	9.625	0.87	
		3.5	2.75	0.09	9.625	0.87	
Administrativa 1er Nivel (Macizo)	1			0.09	6.6	0.59	0.59
Taller de Redes	1			0.09	52.2	4.698	4.70
		3	5.8	0.09	17.4	1.566	
		3	5.8	0.09	17.4	1.566	
		3	5.8	0.09	17.4	1.566	

Jorge Raymundo Sacara
 Ing. Supervisor CIP 74304
 CESEL S.A.

CONSORCIO INSTITUTO DEL NORTE
 DESEMPLEADO ARTESANAL DE CUPE

JULIO ABRAMOWITZ ALIAGA DIEZ
 RESIDENTE DE CUPE
 REG. CIP N° 22902

TOTAL 30.02

06.07.03 ENCOFRADO Y DESENCOFRADO, LOSA ALIGERADA

Descripción	N° Elem.	Longitud	Ancho	Altura	Área	Volumen	Parcial
Desinfección (Zona I)	1				85.375		85.38
Desinfección (Zona II)	1				196.01		196.01
Frio 1er nivel (h=0.25 m)					84.63		84.63
Frio 1er nivel (h=0.20 m)					215.215		215.22
Administrativa 1er Nivel (Aligerado)					120.75		120.75
Administrativa 1er Nivel (Macizo)					6.6		6.60
Taller de Redes	1				52.2		52.20
TOTAL							760.78

06.07.04 ACERO DE REFUERZO fy=4200 kg/cm2

Descripción	Elemento	Diámetro	N° Elem.	Long.	N° Veces	Peso kg.	Parcial kg.
Desinfección (Zona I)							
Viguetas	Acero Long.	1/2"	1	17	15	0.99	252.45
	Acero Long.	3/8"	1	11.45	15	0.56	96.18
Acero de Temp.		1/4"	1	5.65	43	0.25	60.74
Desinfección (Zona II)							
Viguetas	Acero Long.	1/2"	1	11.75	42	0.99	488.57
	Acero Long.	3/8"	1	7.45	42	0.56	175.22
Acero de Temp.		1/4"	1	18.35	30	0.25	137.63
Viguetas	Acero Long.	1/2"	1	8.2	7	0.99	56.83
	Acero Long.	3/8"	1	5.8	7	0.56	22.74
Acero de Temp.		1/4"	1	3.15	21	0.25	16.54
Frio 1er nivel (h=0.20 m)							
Viguetas	Acero Long.	1/2"	1	38.25	16	0.99	605.88
Acero de Temp.		1/4"	1	6.2	78	0.25	120.90
Viguetas	Acero Long.	1/2"	1	5	109	0.99	539.55
Acero de Temp.		1/4"	1	43.45	11	0.25	119.49
Frio 1er nivel (h=0.25 m)							
Viguetas	Acero Long.	1/2"	1	34.55	16	0.99	547.27
Acero de Temp.		1/4"	1	6.2	58	0.25	89.90
Administrativa 1er Nivel (Aligerado)							
Viguetas	Acero Long.	1/2"	1	14.7	58	0.99	844.07
Acero de Temp.		1/4"	1	22.9	16	0.25	91.60
Administrativa 1er Nivel (Maciza)							
Viguetas	Acero Long.	1/2"	1	3.8	5	0.99	18.81
Acero de Temp.		1/2"	1	2.5	9	0.99	22.28
Taller de Redes							
Viguetas	Acero Long.	1/2"	1	9.85	14	0.99	136.52
	Acero Long.	3/8"	1	6.6	14	0.56	51.74
Acero de Temp.		1/4"	1	6.3	25	0.25	39.38
TOTAL							4534.27

.....
Jorge Raymundo Sacara
 Ing Supervisor CIP 74304
 CESEL S/A

CONSORCIO MARITIMO DEL NORTE
 DE ENBARCADERO ARTESANAL DE CUPE

.....
JULIO ABRHAM LALAGA D'EZ
 RESIDENTE DE OBRA
 REG. CIP N° 23602



PROYECTO:
**MEJORAMIENTO Y RECUPERACIÓN DE LOS SERVICIOS DEL
 DESEMBARCADERO PESQUERO ARTESANAL DE SUPE**

CC275-IVC.LA01/AD-CMN

Elemento:

000021

VACIADO DE CONCRETO PARA LOSA ALIGERADA

CONTRATISTA: CONSORCIO MARITIMO DEL NORTE		CLIENTE: FONDO NACIONAL DE DESARROLLO PESQUERO - FONDEPES	
FECHA DE VACIADO:	8/6/18	VOLUMEN A VACIAR:	m3
TIPO DE ESTRUCTURA:	LOSA ALIGERADA VIGAS	REGISTRA PROBETAS:	SI <input checked="" type="checkbox"/> NO <input type="checkbox"/>
DOCUMENTOS DE REFERENCIA:	REV. N°	BB	
ZONA DE ADMINISTRACIÓN (7°-18'/A-C)			
<i>e = 25 cm.</i>			
METODO DE VACIADO:	SIN BOMBA		
f'c DISEÑO / CEMENTO tipo:	300 kg/cm2	SLUMP:	4" pulgadas
TAM. MAX. AGREGADO:	pulgadas	TEMPERATURA:	26.2 °C
TIPO DE ACABADO:		METODO DE CURADO:	BRUNDA
CHECKLIST PREVIO AL VACIADO	CONTRATISTA		SUPERVISION
	CHECK	FECHA	INICIALES / CHECK
Materiales Aprobados (diseños, embebidos, demoliantes, curadores, etc.)	/	8/6	
Cambios Aprobados (cambios o modificaciones en elementos a vaciar)	/	8/6	
Inspección Topográfica (alineamiento, nivelación, dimensiones, etc.)	/	8/6	
Encofrado	/	8/6	
Armadura de refuerzo	/	8/6	
Limpieza dentro de encofrado	/	8/6	
Elementos Embebidos Civiles (anclajes, marcos, etc.)			
Elementos Embeb. Mecánicos (pernos de anclajes, tuberías, etc.)			
Elementos Embebidos Eléctricos (conduit, red de tierra, etc.)			
Elementos Embeb. Sistem. Esp. (conduit, red de tierra, etc.)			
Inspección Topográfica de elementos embebidos (alineamiento, nivelación, dimensiones, etc.)			
Equipos menores en buen estado (reglas vibratorias, vibradoras de aguja, etc.)	/	8/6	
Stock de Materiales (curador, lamina polietileno, vigas tipo puente, mantas de yute, reglas, etc.)	/	8/6	
Otro (especificar):			
PRE-VACIADO VERIFICADO POR	NOMBRE:	EMANUEL GENOVEZ	SUPERVISION
	FIRMA:	<i>[Firma]</i>	
Ing. Residente - Contratista			
Vº Bº / Aprobación			
CHECKLIST POSTERIOR AL VACIADO	CHECK	FECHA	CHECK
	FECHA		FECHA
Inspección Topográfica de elementos vaciados (alineamiento, nivelación, dimensiones, etc.)			
Inspección Topográfica de elementos embebidos (alineamiento, nivelación, dimensiones, etc.)			
Buen acabado en el concreto fresco después de colocado.	/	8/6	
Curado adecuado.	/	8/6	
Resane de superficie desencofrada.	/		
COMENTARIOS: VACIADO ENTRE EJES 7°-18' / A-C (e = 25 cm.)			
Responsable de Campo	Sello y Firma:	Control de Calidad	Sello y Firma:
	Ing. Luis M. Vera Castañeda INGENIERO CIVIL REG. CIP 140228		<i>[Firma]</i>
Residente De Obra	Sello y Firma:	Supervisor de Obra	Sello y Firma:
	CONSORCIO MARITIMO DEL NORTE ESTACIONAMIENTO PESQUERO ARTESANAL DE SUPE <i>[Firma]</i>		



PROYECTO:

**MEJORAMIENTO Y RECUPERACIÓN DE LOS SERVICIOS DEL
DESEMBARCADERO PESQUERO ARTESANAL DE SUPE**

000020
CC275-IE.LA01/AD-CMN

REGISTRO:

INSPECCION DE ENCOFRADO DE LOSA ALIGERADA - VIGAS

Arquitecto:	CONSORCIO MARITIMO DEL NORTE	Fecha:	7/6/18
Cliente:	FONDO NACIONAL DE DESARROLLO PESQUERO - FONDEPES	Documentos de referencia:	
Ubicación:	ZONA DE ADMINISTRACION 7-18/A-C	E-06	
Tipo de estructura:	LOSA ALIGERADA - VIGAS	DETALLE DE ALIGERADO - CUADRO DE VIGAS	

ESQUEMA DEL ENCOFRADO:

Graficar el elemento, identificar ubicación por ejes, puntualizar detalles del encofrado

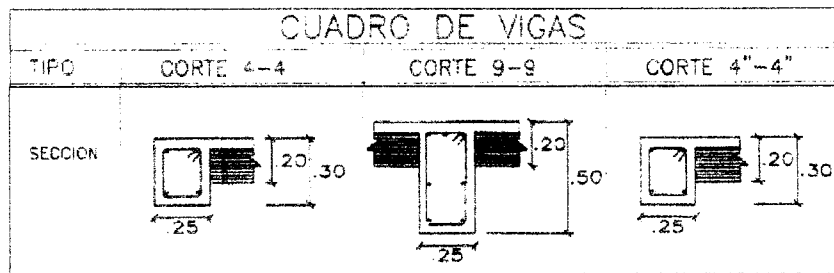
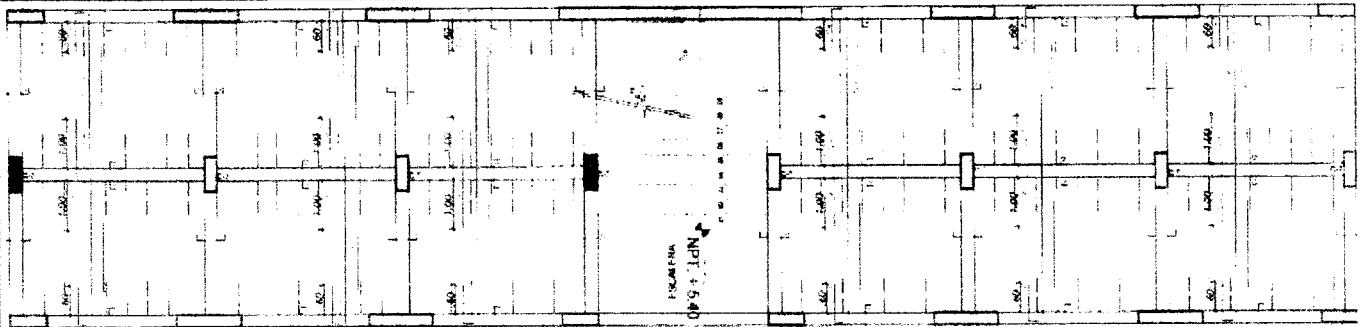

DATOS DIMENSIONALES (mm):

PUNTOS PLOMADA									
ARRIBA									
ABAJO									
DESVIACION									

CHECKLIST DEL ENCOFRADO:

	CONFORME	NO CONFORME	NO APLICA	REPARADO/CO RREGIDO	COMENTARIOS
Material del encofrado	/				
Condición del encofrado	/				
Limpieza de formas del encofrado	/			/	
Forma y dimensiones del encofrado	/				
Aplicación de desmoldante	/				
Aseguramiento de soleras	/				
Apuntalamiento y fijación	/				
Hermeticidad del encofrado	/				
Fecha de desencofrado					

COMENTARIOS / OBSERVACIONES GENERALES:

VACIADO ENTRE EJES 7-18/A-C

Responsable de Campo:	Sello y Firma: Ing. Luis M. Vera Castañeda INGENIERO CIVIL REG. CIP 140228	Control de Calidad:	Sello y Firma:
Residente de Obra:	Sello y Firma: CONSORCIO MARITIMO DEL NORTE FONDO NACIONAL DE DESARROLLO PESQUERO ARTESANAL DE SUPE REG. CIP 140228	Supervisor de Obra:	Sello y Firma:



INSPECCION DE ACERO DE REFUERZO

CC275-IAR.LA01/AD-CMN

000019

REGISTRADO:	FONDO NACIONAL DE DESARROLLO PESQUERO - FONDEPES	REGISTRO:
PROYECTISTA:	CONSORCIO MARÍTIMO DEL NORTE	
OBRA:	MEJORAMIENTO Y RECUPERACIÓN DE LOS SERVICIOS DEL DESEMBARCADERO PESQUERO ARTESANAL DE SUPE	FECHA: 8/6/18

UBICACION:	DOCUMENTOS DE REFERENCIA:
SECTOR:	E-04
T. ESTRUCTURA:	DETALLE DE ALIGERADO - CUADRO DE VIGAS

ESQUEMA DE LA ARMADURA: Graficar el elemento, identificar ubicación por ejes, puntualizar detalles del acero.

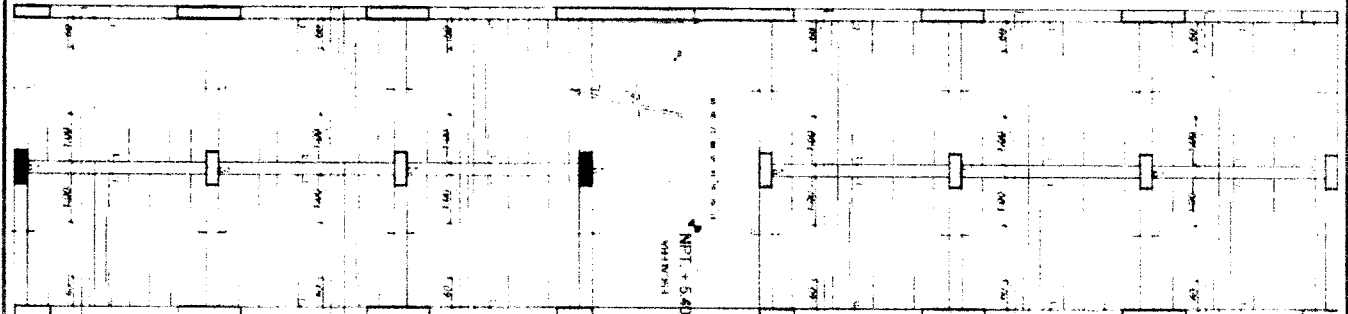

CUADRO DE VIGAS			
TIPO	CORTE 4-4	CORTE 9-9	CORTE 4"-4"
FIERRO			
ESTRIBOS			
SECCION			

CHECKLIST DEL ACERO DE REFUERZO					COMENTARIOS
	CONFORME	NO CONFORME	NO APLICA	REPARADO/CORREGIDO	
Limpieza (corrosión, concreto, grasa)				✓	
Calidad del acero (Norma ASTM, grado, marca)	✓				
Diámetro de varilla	✓				
Longitud de traslape	✓				
Longitud de gancho	✓				
Espaciamiento entre barras	✓				
Espaciamiento de estribos	✓				
Alambre de amarre	✓				
Soportes para recubrimiento contra base	✓				
Soportes para recubrimiento lateral	✓				
Verticalidad (plomada)					
Horizontalidad (nivel)	✓				

COMENTARIOS / OBSERVACIONES GENERALES: *SE CUBRIERON ESTOS DE CONCRETO PRECEDIENTE DE PREVIOS VARIADOS DE PLACAS.*

Responsable de Campo:	Sello y Firma: Ing. Luis M. Vera/Castañeda INGENIERO CIVIL REG. CIP 140228	Control de Calidad:	Sello y Firma:
-----------------------	---	---------------------	--------------------

Residente de Obra:	Sello y Firma: CONSORCIO MARÍTIMO DEL NORTE EXECUTIVO GENERAL DE SUPE	Supervisor de Obra:	Sello y Firma:
--------------------	---	---------------------	--------------------



PROYECTO:
**MEJORAMIENTO Y RECUPERACIÓN DE LOS SERVICIOS DEL
 DESEMBARCADERO PESQUERO ARTESANAL DE SUPE**

CC275-IVC.LA02/ZF-CMN
 Elemento:

VACIADO DE CONCRETO PARA LOSA ALIGERADA

CONTRATISTA: CONSORCIO MARITIMO DEL NORTE		CLIENTE: FONDO NACIONAL DE DESARROLLO PESQUERO - FONDEPES		
FECHA DE VACIADO: 23/06/11		VOLUMEN A VACIAR: m3		
TIPO DE ESTRUCTURA: LOSA ALIGERADA - VIGAS		REGISTRA PROBETAS: SI <input checked="" type="checkbox"/> NO <input type="checkbox"/>		
DOCUMENTOS DE REFERENCIA: E-08		REV. N°: 0		
		BB: ZONA DE FRIO 2DA ETAPA		
METODO DE VACIADO: SIN BOMBA				
f'c DISEÑO / CEMENTO tipo: 210 kg/cm2		SLUMP: 4 pulgadas		
TAM. MAX. AGREGADO: pulgadas		TEMPERATURA: 26.8 °C		
TIPO DE ACABADO:		METODO DE CURADO: ABOA		
CHECKLIST PREVIO AL VACIADO	CONTRATISTA		SUPERVISION	
	CHECK	FECHA	INICIALES / CHECK	FECHA
Materiales Aprobados (diseños, embebidos, demoldantes, curadores, etc.)		23/06		
Cambios Aprobados (cambios o modificaciones en elementos a vaciar)		23/06		
Inspección Topográfica (alineamiento, nivelación, dimensiones, etc.)		23/06		
Encofrado		23/06		
Armadura de refuerzo		23/06		
Limpieza dentro de encofrado		23/06		
Elementos Embebidos Civiles (anclajes, marcos, etc.)				
Elementos Embeb. Mecánicos (pernos de anclajes, tuberías, etc.)				
Elementos Embebidos Eléctricos (conduit, red de tierra, etc.)				
Elementos Embeb. Sistem. Esp. (conduit, red de tierra, etc.)				
Inspección Topográfica de elementos embebidos (alineamiento, nivelación, dimensiones, etc.)				
Equipos menores en buen estado (reglas vibratorias, vibradoras de aguja, etc.)		23/06		
Stock de Materiales (curador, lamina polietileno, vigas tipo puente, mantas de yute, reglas, etc.)		23/06		
Otro (especificar):				
PRE-VACIADO VERIFICADO POR	NOMBRE:	EMANUEL GENOVEZ		SUPERVISION
	FIRMA:			
Ing. Residente - Contratista				
Vº Bº / Aprobación				
CHECKLIST POSTERIOR AL VACIADO	CHECK		FECHA	
Inspección Topográfica de elementos vaciados (alineamiento, nivelación, dimensiones, etc.)				
Inspección Topográfica de elementos embebidos (alineamiento, nivelación, dimensiones, etc.)				
Buen acabado en el concreto fresco después de colocado.				
Curado adecuado.				
Resane de superficie desencofrada.				
COMENTARIOS:				
Se aplicó el curado con mantas de yute y se realizó el resane de la superficie desencofrada.				
Responsable de Campo	Sello y Firma:		Sello y Firma:	
	 Luis M. Vera Castañeda INGENIERO CIVIL REG. CIP 140228			
Residente De Obra	Sello y Firma:		Sello y Firma:	



PROYECTO: **MEJORAMIENTO Y RECUPERACIÓN DE LOS SERVICIOS DEL DESEMBARCADERO PESQUERO ARTESANAL DE SUPE**

CC275-IE.LA02/ZF-CMN
REGISTRO:

INSPECCION DE ENCOFRADO DE LOSA ALIGERADA - VIGAS

Lista:	CONSORCIO MARITIMO DEL NORTE	Fecha:	20/06/15
ite:	FONDO NACIONAL DE DESARROLLO PESQUERO - FONDEPES	Documentos de referencia:	
icación:	ZONA DE FRIO ETAPA 2	E-08	
Tipo de estructura:	LOSA ALIGERADA - VIGAS	DETALLE DE ALIGERADO - CUADRO DE VIGAS	

ESQUEMA DEL ENCOFRADO:

Graficar el elemento, identificar ubicación por ejes, puntualizar detalles del encofrado

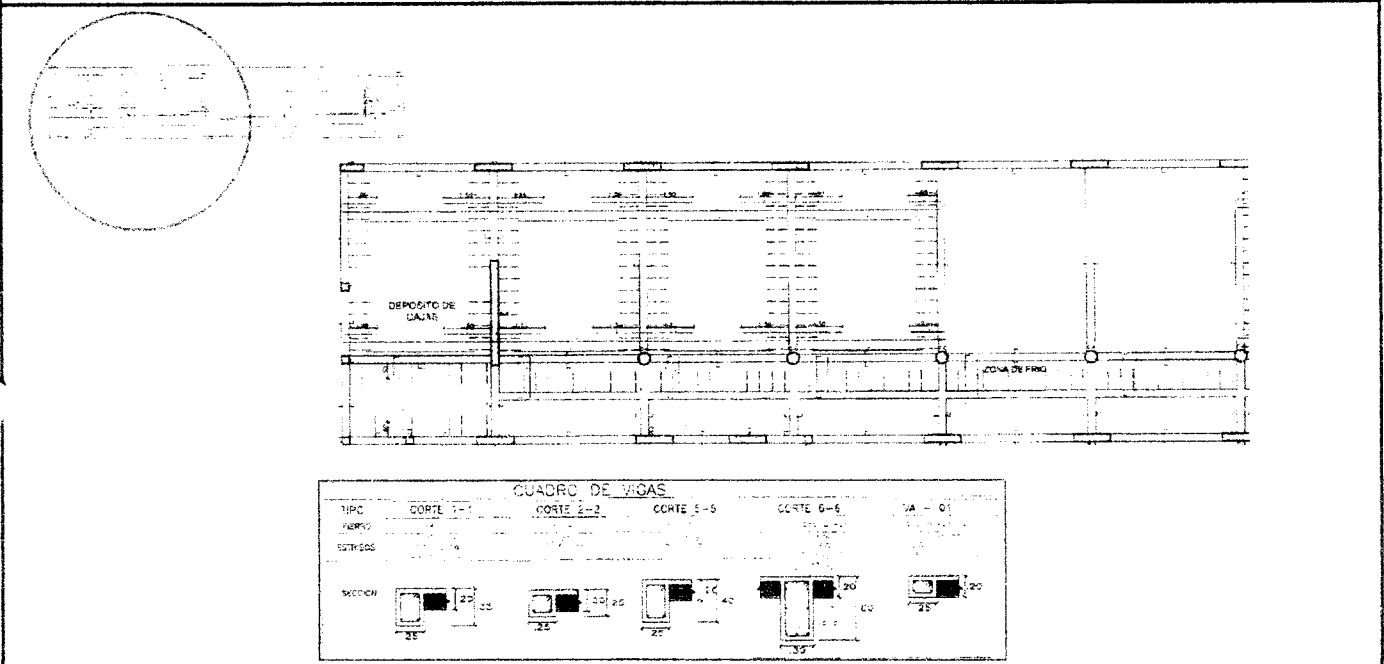

DATOS DIMENSIONALES (mm):

PUNTOS PLOMADA																			
ARRIBA																			
ABAJO																			
DESVIACION																			

CHECKLIST DEL ENCOFRADO:

	CONFORME	NO CONFORME	NO APLICA	REPARADO/CO RREGIDO	COMENTARIOS
Material del encofrado					
Condición del encofrado					
Limpieza de formas del encofrado					
Forma y dimensiones del encofrado					
Aplicación de desmoldante					
Aseguramiento de soleras					
Apuntalamiento y fijación					
Hermeticidad del encofrado					
Fecha de desencofrado					

COMENTARIOS / OBSERVACIONES GENERALES:

Se realizó la inspección el día 16/06/15

Responsable de Campo:	Sello y Firma: Ing. Luis M. Vera Casañeda INGENIERO CIVIL REG CIP 140228	Control de Calidad:	Sello y Firma:
Residente de Obra:	Sello y Firma: 	Supervisor de Obra:	Sello y Firma:



INSPECCION DE ACERO DE REFUERZO

CC275-IAR.LA02/ZF-CMN

000016

E:	FONDO NACIONAL DE DESARROLLO PESQUERO - FONDEPES	REGISTRO:
RATISTA:	CONSORCIO MARÍTIMO DEL NORTE	
RA:	MEJORAMIENTO Y RECUPERACIÓN DE LOS SERVICIOS DEL DESEMBARCADERO PESQUERO ARTESANAL DE SUPE	FECHA: 25/06/15

UBICACION:		DOCUMENTOS DE REFERENCIA:
SECTOR:	ZONA DE FRIO (2DA ETAPA)	E-08
T. ESTRUCTURA :	LOSA ALIGERADA - VIGAS	DETALLE DE ALIGERADO - CUADRO DE VIGAS

ESQUEMA DE LA ARMADURA: Graficar el elemento, identificar ubicación por ejes, puntualizar detalles del acero.

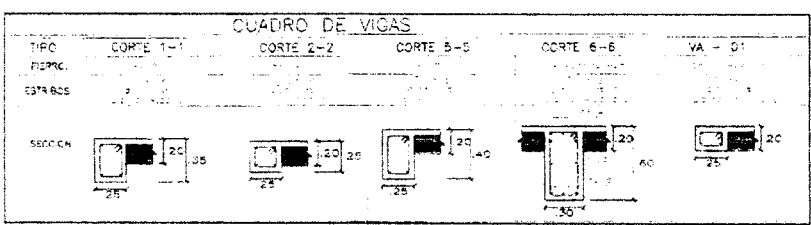
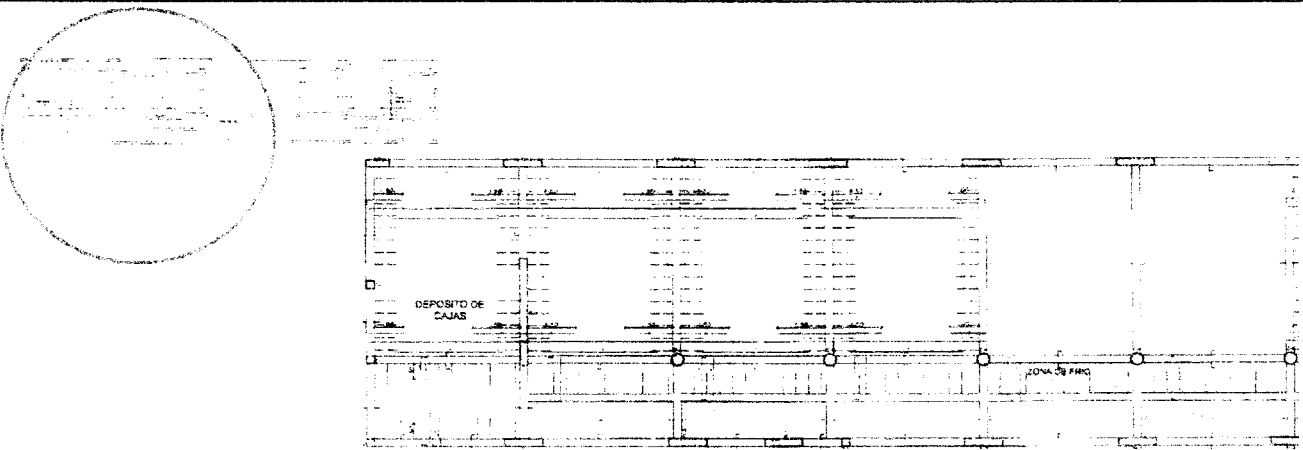

CHECKLIST DEL ACERO DE REFUERZO					
	CONFORME	NO CONFORME	NO APLICA	REPARADO/CORREGIDO	COMENTARIOS
Limpieza (corrosión, concreto, grasa)	/				
Calidad del acero (Norma ASTM, grado, marca)	/				
Diametro de varilla	/				
Longitud de traslape	/				
Longitud de gancho	/				
Espaciamiento entre barras	/				
Espaciamiento de estribos	/				
Alambre de amarre	/				
Soportes para recubrimiento contra base	/				
Soportes para recubrimiento lateral	/				
Verticalidad (plomada)	/				
Horizontalidad (nivel)	/				

COMENTARIOS / OBSERVACIONES GENERALES: *Entrega por 16-06/15 - G*

Responsable de Campo:	Sello y Firma:	Control de Calidad:	Sello y Firma:
	Ing. Luis M. Vera Castañeda INGENIERO CIVIL REG. CIP 140228		<i>[Signature]</i>
Residente de Obra:	Sello y Firma:	Supervisor de Obra:	Sello y Firma:
	<i>[Signature]</i>		<i>[Signature]</i>





PROYECTO:
**MEJORAMIENTO Y RECUPERACIÓN DE LOS SERVICIOS DEL
DESEMBARCADERO PESQUERO ARTESANAL DE SUPE**

CC275-IVC.LA01/ZF-CMN

Elemento:

VACIADO DE CONCRETO PARA LOSA ALIGERADA

CONTRATISTA: CONSORCIO MARÍTIMO DEL NORTE		CLIENTE: FONDO NACIONAL DE DESARROLLO PESQUERO - FONDEPES	
FECHA DE VACIADO: 2/6/18		VOLUMEN A VACIAR: m3	
TIPO DE ESTRUCTURA: LOSA ALIGERADA - VIGAS		REGISTRA PROBETAS: SI <input checked="" type="checkbox"/> NO <input type="checkbox"/>	
DOCUMENTOS DE REFERENCIA:		REV. N° BB	
		ZONA DE FRIO 1RA ETAPA	
		E = 25 cm	
METODO DE VACIADO: SIN BOMBA			
Fc DISEÑO / CEMENTO tipo: 210 kg/cm2		SLUMP: pulgadas	
TAM. MAX. AGREGADO: pulgadas		TEMPERATURA: 26.8 °C	
TIPO DE ACABADO:		METODO DE CURADO:	
CHECKLIST PREVIO AL VACIADO		CONTRATISTA	
	CHECK	FECHA	SUPERVISION
	INICIALES / CHECK	FECHA	
Materiales Aprobados (diseños, embebidos, demoldantes, curadores, etc)	/	2/6	
Cambios Aprobados (cambios o modificaciones en elementos a vaciar)	/	2/6 *	
Inspección Topográfica (alineamiento, nivelación, dimensiones, etc.)	/	2/6	
Encofrado	/	2/6	
Armadura de refuerzo	/	2/6	
Limpieza dentro de encofrado	/	2/6	
Elementos Embebidos Civiles (anclajes, marcos, etc.)			
Elementos Embeb. Mecánicos (pernos de anclajes, tuberías, etc.)			
Elementos Embebidos Eléctricos (conduit, red de tierra, etc.)			
Elementos Embeb. Sistem. Esp. (conduit, red de tierra, etc.)			
Inspección Topográfica de elementos embebidos (alineamiento, nivelación, dimensiones, etc.)			
Equipos menores en buen estado (reglas vibratorias, vibradoras de aguja, etc)	/	2/6	
Stock de Materiales (curador, lamina polietileno, vigas tipo puente, mantas de yute, reglas, etc)	/	2/6	
Otro (especificar):			
PRE-VACIADO VERIFICADO POR		NOMBRE: EMANUEL GENOVEZ	SUPERVISION
		FIRMA: <i>[Firma]</i>	
Ing. Residente - Contratista			
Vº Bº / Aprobación <i>[Firma]</i>			
CHECKLIST POSTERIOR AL VACIADO		CHECK	FECHA
Inspección Topográfica de elementos vaciados (alineamiento, nivelación, dimensiones, etc.)			
Inspección Topográfica de elementos embebidos (alineamiento, nivelación, dimensiones, etc.)			
Buen acabado en el concreto fresco después de colocado.		/	2/6
Curado adecuado.		/	2/6
Resane de superficie desencofrada.			
COMENTARIOS: VACIADO ENTRE EJES 10-19/E-C - (E = 25cm)			
Responsable de Campo	Sello y Firma: <i>[Firma]</i> Ing. Luis M. Vera Castañeda INGENIERO CIVIL REG CIP 140228	Control de Calidad	Sello y Firma: <i>[Firma]</i>
Residente De Obra	Sello y Firma: CONSORCIO MARÍTIMO DEL NORTE FONDO NACIONAL DE DESARROLLO PESQUERO <i>[Firma]</i>	Supervisor de Obra	Sello y Firma: <i>[Firma]</i>



PROYECTO: **MEJORAMIENTO Y RECUPERACIÓN DE LOS SERVICIOS DEL DESEMBARCADERO PESQUERO ARTESANAL DE SUPE**

CC275-IE.LA01/ZF-CMN
REGISTRO:

INSPECCION DE ENCOFRADO DE LOSA ALIGERADA - VIGAS

Contratista:	CONSORCIO MARITIMO DEL NORTE	Fecha:	2/6/13
Cliente:	FONDO NACIONAL DE DESARROLLO PESQUERO - FONDEPES	Documentos de referencia:	
Ubicación:	ZONA DE FRIO ETAPA 1	E-08	
Tipo de estructura:	LOSA ALIGERADA - VIGAS	DETALLE DE ALIGERADO - CUADRO DE VIGAS	

ESQUEMA DEL ENCOFRADO:

Graficar el elemento, identificar ubicación por ejes, puntualizar detalles del encofrado

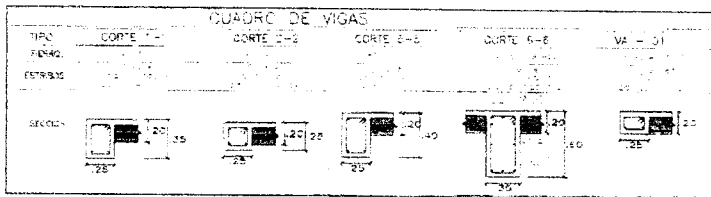
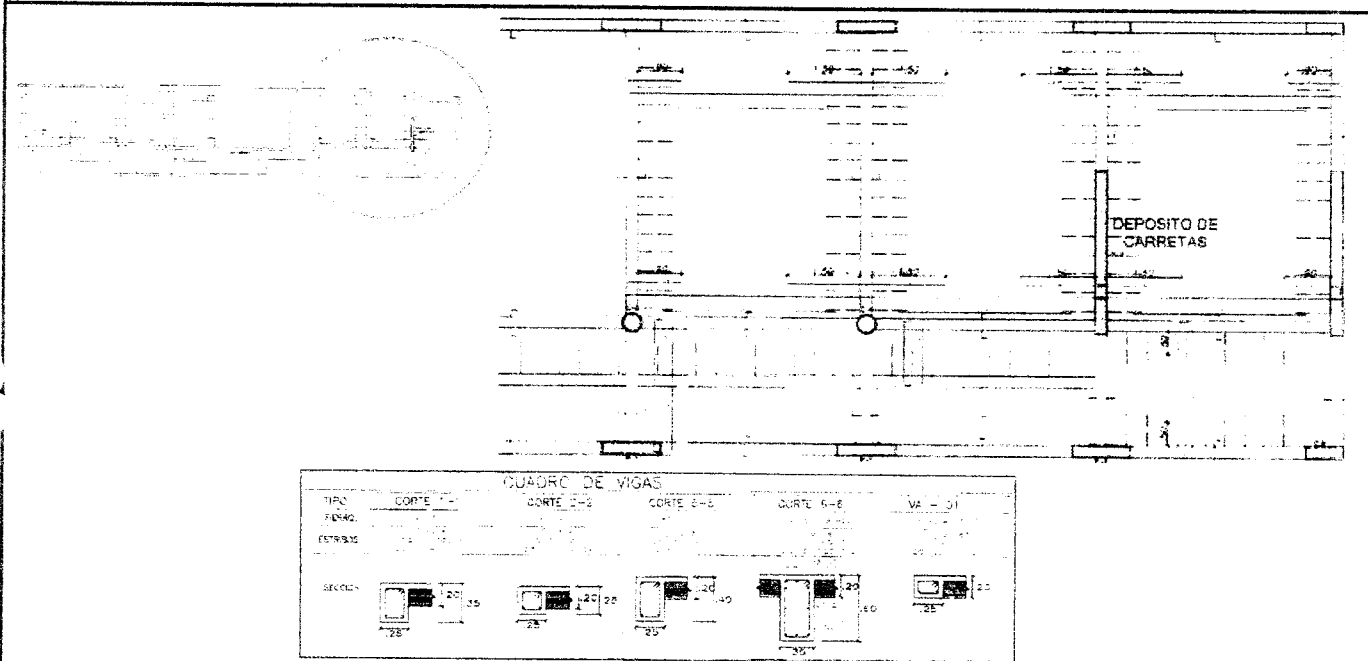

DATOS DIMENSIONALES (mm):

PUNTOS PLOMADA																			
ARRIBA																			
ABAJO																			
DESVIACION																			

CHECKLIST DEL ENCOFRADO:

	CONFORME	NO CONFORME	NO APLICA	REPARADO/CO RREGIDO	COMENTARIOS
Material del encofrado	/				
Condición del encofrado	/				
Limpieza de formas del encofrado	/				
Forma y dimensiones del encofrado	/				
Aplicación de desmoldante	/				
Seguramiento de soleras	/				
Apuntalamiento y fijación	/				
Hermeticidad del encofrado	/				
Fecha de desencofrado					

COMENTARIOS / OBSERVACIONES GENERALES: *ENCOFRADO ENTRE EJES 06-17/E-6 e-25m.*

Responsable de Campo:	Sello y Firma: <i>[Signature]</i> Ing. Luis M. Vera Castañeda INGENIERO CIVIL REG. CIP 140228	Control de Calidad:	Sello y Firma: <i>[Signature]</i>
Residente de Obra:	Sello y Firma: CONSORCIO MARITIMO DEL NORTE FONDO NACIONAL DE DESARROLLO PESQUERO REG. CIP 140228	Supervisor de Obra:	Sello y Firma: <i>[Signature]</i> 



INSPECCION DE ACERO DE REFUERZO

CC275-IAR.LA01/ZF-CMN

000013

CLIENTE:	FONDO NACIONAL DE DESARROLLO PESQUERO - FONDEPES	REGISTRO:
CONTRATISTA:	CONSORCIO MARÍTIMO DEL NORTE	
OBRA:	MEJORAMIENTO Y RECUPERACIÓN DE LOS SERVICIOS DEL DESEMBARCADERO PESQUERO ARTESANAL DE SUPE	FECHA: 2 / 1 / 18

UBICACION:	DOCUMENTOS DE REFERENCIA:	
SECTOR:	ZONA DE FRIO (1ERA ETAPA)	E-08 -
T. ESTRUCTURA :	LOSA ALIGERADA - VIGAS	DETALLE DE ALIGERADO - CUADRO DE VIGAS

ESQUEMA DE LA ARMADURA: Graficar el elemento, identificar ubicación por ejes, puntualizar detalles del acero.

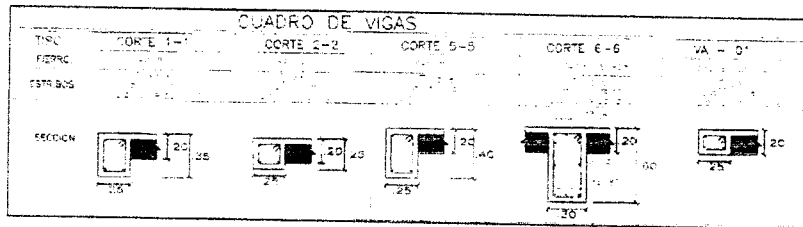
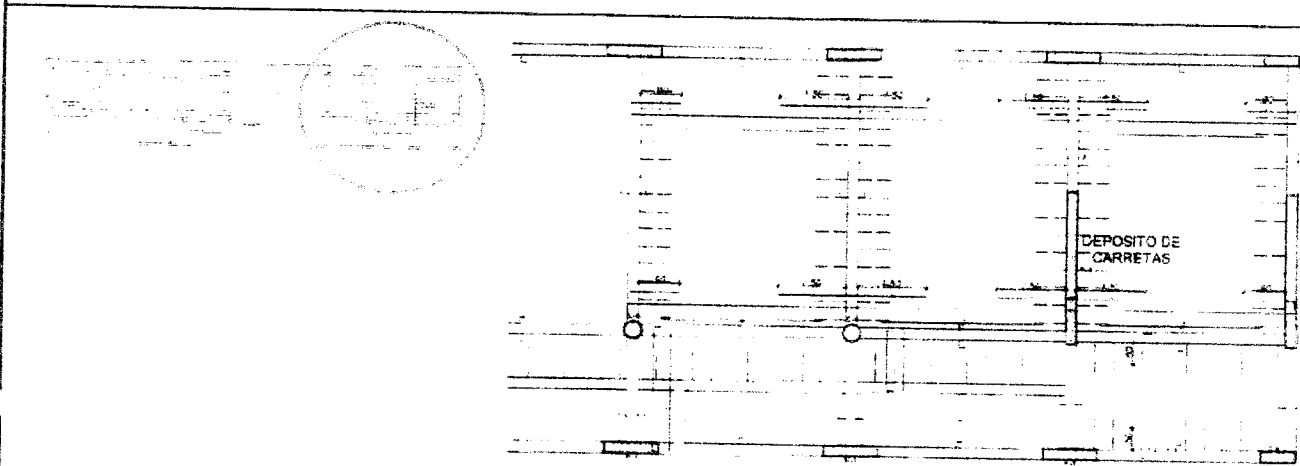

CHECKLIST DEL ACERO DE REFUERZO

	CONFORME	NO CONFORME	NO APLICA	REPARADO/CORREGIDO	COMENTARIOS
Limpieza (corrosión, concreto, grasa)	/				
Calidad del acero (Norma ASTM, grado, marca)	/				
Diámetro de varilla	/				
Longitud de traslape	/				
Longitud de gancho	/				
Espaciamento entre barras	/				
Espaciamento de estribos	/				
Alambre de amarre	/				
Soportes para recubrimiento contra base	/				
Soportes para recubrimiento lateral	/				
Verticalidad (plomada)	/				
Horizontalidad (nivel)	/				

COMENTARIOS / OBSERVACIONES GENERALES:

SE ANADIC REFUERZOS DE 1 φ 1/2" EN LA ZONA NEGATIVA DE LOS EJES 17, 18.

Responsable de Campo:	Sello y Firma: Ing. Luis M. Vera Castañeda INGENIERO CIVIL REG. CIP 140228	Control de Calidad:	Sello y Firma: <i>[Signature]</i>
Residente de Obra:	Sello y Firma: CONSORCIO MARÍTIMO DEL NORTE FONDO NACIONAL DE DESARROLLO PESQUERO SUPE REVISOR N° 2012	Supervisor de Obra:	Sello y Firma:

PLANILLA DE METRADOS
ESTRUCTURAS
VIGAS

DESCRIPCIÓN DEL ELEMENTO UBICACIÓN	CANTIDAD	CONCRETO				ENCORFRADO Y DESENCORFRADO				ACERO						LONGITUD ACERO				
		DIMENSION (M)		L	TOTAL (M3)	P	H	MEDIDAS		TOTAL (M2)	Φ	CANT.	LONG.	1/4"	3/8"	1/2"	5/8"	3/4"	1"	1 3/8"
		A	H					P	H											
AREA DE DESINFECCIÓN Zona I																				
V-1	3.00	2.1	0.23	0.34	0.49	0.75	2.1	4.73	5/8"	4	17.4					208.8				
		3.35	0.23	0.34	0.79	0.75	3.35	7.54	3/8"	21	1.18					74.34				
		3.35	0.23	0.34	0.79	0.75	3.35	7.54	3/8"	27	1.18					95.58				
		3.35	0.23	0.34	0.52	0.55	3.35	3.69	3/8"	27	1.18					63.72				
		3.35	0.23	0.34	0.52	0.55	3.35	3.69	3/8"	27	1.18					63.72				
V-2	5.00	2.45	0.23	0.34	0.96	0.55	2.45	6.74	1/2"	4	6.7					134				
		2.65	0.23	0.34	1.04	0.55	2.65	7.29	3/8"	23	0.98					112.7				
		2.65	0.23	0.34	1.04	0.55	2.65	7.29	3/8"	24	0.98					117.6				
V-3	1.00	5.25	0.23	0.59	0.71	1.05	5.22	5.48	1/2"	2	5.75					11.5				
		5.25	0.23	0.59	0.71	1.05	5.22	5.48	5/8"	5	5.75					28.75				
		5.25	0.23	0.59	0.71	1.05	5.22	5.48	3/8"	37	1.68					62.16				
Zona II																				
V-1	5.00	3.85	0.23	0.34	1.51	0.55	3.85	10.59	5/8"	4	21.9					438				
		2.9	0.23	0.34	1.13	0.55	2.9	7.98	3/8"	29	1.18					171.1				
		2.9	0.23	0.34	1.13	0.55	2.9	7.98	3/8"	25	1.18					147.5				
		2.1	0.23	0.34	0.82	0.55	2.1	5.78	3/8"	25	1.18					147.5				
		2.75	0.23	0.34	1.06	0.55	2.75	7.56	3/8"	21	1.18					123.9				
		2.1	0.23	0.34	0.82	0.55	2.1	5.78	3/8"	21	1.18					141.6				
		2.9	0.23	0.34	0.91	0.55	2.9	6.38	3/8"	21	1.18					123.9				
		2.9	0.23	0.34	0.91	0.55	2.9	6.38	3/8"	25	1.18					118				
V-2	8.00	3.05	0.23	0.34	1.67	0.25	3.05	5.34	1/2"	4	12.2					390.4				
		1.8	0.23	0.34	1.13	0.25	1.8	3.60	3/8"	25	0.98					171.5				
		2.45	0.23	0.34	1.53	0.25	2.45	4.90	3/8"	19	0.98					148.36				
		2.65	0.23	0.34	1.66	0.25	2.65	5.30	3/8"	22	0.98					172.48				
		2.65	0.23	0.34	1.66	0.25	2.65	5.30	3/8"	23	0.98					180.32				
AREA DE TAREAS PREVIAS Vigas																				
Ele 2	1.00	2.2	0.23	0.7	0.35	0.65	2.2	1.43	5/8"	4	15.45					61.8				
V-4		2.2	0.23	0.7	0.35	0.65	2.2	1.43	3/8"	21	1					21				
		2.2	0.23	0.7	0.35	0.65	2.2	1.43	3/8"	21	1					21				
		2.2	0.23	0.7	0.35	0.65	2.2	1.43	3/8"	21	1					21				
		2.2	0.23	0.7	0.35	0.65	2.2	1.43	3/8"	21	1					21				
Ele 7	1.00	2.6	0.23	0.7	0.42	0.65	2.6	1.69	5/8"	4	15.2					60.8				
V-4		2.6	0.23	0.7	0.42	0.65	2.6	1.69	3/8"	23	1					23				
		2.6	0.23	0.7	0.42	0.65	2.6	1.69	3/8"	23	1					23				
		2.6	0.23	0.7	0.42	0.65	2.6	1.69	3/8"	23	1					23				
		2.6	0.23	0.7	0.42	0.65	2.6	1.69	3/8"	23	1					23				

Jorge Raymundo Sacsara
Ing Supervisor CIP 74304
CESEL S.A

CONSORCIO MARITIMO DEL NORTE
REG. MERCADERO ARTESANAL DE CUPE

JULIO AGUIRRE ALIAGA DIEZ
REG. CIP N° 22902

AREA DE TALLER DE REDES
Vigas

PLANILLA DE METRADOS
ESTRUCTURAS
VIGAS

DESCRIPCIÓN DEL ELEMENTO UBICACIÓN	CONCRETO						ENCOFRADO Y DESENCOFRADO				ACERO						LONGITUD ACERO				
	DIMENSIÓN (M)		TOTAL (M ³)		MEDIDAS		TOTAL (M ²)		Φ	CANT.	LONG.	1/4"	3/8"	1/2"	5/8"	3/4"	1"	1 3/8"			
	L	A	H	H	P	H	TOTAL (M ³)	P											H		
Eje A-D V-7	5.3	0.23	0.44	2.15	0.75	5.3	15.90	5/8"	4	6.7		198.72		107.2							
Eje 1-2 V-2	3	0.25	0.2	0.90	0.55	3	9.90	1/2"	4	10.3		141.12	82.4								
ÁREA DE FRÍO Vigas																					
V-1	3.6	0.33	0.46	8.20	1	3.6	54.00	5/8"	4	83.4				333.6							
Ejes E-G	1.00	0.33	0.46	0.60	1	3.95	3.95	3/8"	28	1.56		655.2									
	1.00	0.33	0.46	0.27	1	1.8	1.80	3/8"	30	1.56		46.8									
	1.00	0.33	0.46	0.19	1	1.25	1.25	3/8"	19	1.56		29.64									
	1.00	0.33	0.46					3/8"	16	1.56		24.96									
Ejes 4,8,19	3	0.33	0.46	1.37	1	3	9.00	5/8"	4	9.8				117.6							
	2.4	0.33	0.46	1.09	1	2.4	7.20	3/8"	25	1.56		117									
Eje 2	3.75	0.33	0.46	0.57	1	3.75	3.75	5/8"	4	9.8				39.2							
	2.2	0.33	0.46	0.33	1	2.2	2.20	3/8"	29	1.56		45.24									
	2.5	0.33	0.46	0.38	1	2.5	2.50	3/8"	21	1.56		32.76									
								3/8"	23	1.56		35.88									
V-2	1.8	0.33	0.33	0.20	0.73	1.8	1.31	1/2"	4	5.95			23.8								
Eje G	2	0.33	0.33	0.22	0.73	2	1.46	3/8"	19	1		19									
								3/8"	20	1		20									
V-5	4.55	0.33	0.52	7.03	1.11	4.55	45.45	5/8"	4	43.85		498.96		175.4							
Eje F	6.15	0.39	0.78	11.22	1.45	6.15	52.51	5/8"	4	9.8				235.2							
	2.45	0.39	0.78	0.75	2.45	2.45	6.00	3/8"	41	2.32		570.72									
								3/8"	22	2.32		306.24									
ÁREA ADMINISTRATIVA																					
Vigas																					
V-4	2.5	0.25	0.3	2.25	0.65	2.5	19.50	5/8"	4	49.7		298.08		198.5							
Ejes A y B	3.5	0.25	0.3	1.84	0.65	3.5	15.93	3/8"	23	1.08		105.84		108.4							
								5/8"	4	27.1											
Ejes A y B	2.95	0.25	0.3	1.71	0.65	2.85	14.82	5/8"	4	6.85		207.36		219.2							
	2.5	0.25	0.3	1.50	0.65	2.5	13.00	3/8"	24	1.08											

Jorge Raymundo Sacsara
Ing Supervisor CIP 74304
CESEL SA

CONSORCIO INSTITUTO DEL NORTE
DE SEMBRAR CAJERO ARTESANAL DE COPE

JULIO ACRAMBA LALAGA D'IEZ
RESIDENTE DE COPE
REG. CIP N° 22302

PLANILLA DE METRADOS ESTRUCTURAS VIGAS																			
DESCRIPCIÓN DEL ELEMENTO UBICACIÓN	CANTIDAD	CONCRETO			ENCOFRADO Y DESENCOFRADO			ACERO			LONGITUD ACERO								
		L	A	H	P	H	TOTAL (M ²)	φ	CANT.	LONG.	1/4"	3/8"	1/2"	5/8"	3/4"	1"	1 3/8"		
SUBTOTAL				65.05			412.75	3/8"	23	1.08				6163.36	642.1	2332.75			
TOTAL				65.05			412.75							0.56	0.99	1.55	2.235	3.973	7.907
ACUMULADO TOTAL ACTUAL				65.05			412.75							3451.5	638.2	3620.4			7710.16

 Jorge Raymundo Sacsara
 Ing Supervisor CIP 74304
 CESEL S.A

CONSORCIO MARITIMO DEL NORTE
 DESEMBARCADERO ARTESANAL DE CUPE

 JULIO ABRAHAM ALIAGA DIEZ
 RESIDENTE DE OBRA
 REG. CIP Nº 20002

PLANILLA DE METRADOS
ESTRUCTURAS
ESCALERAS

DESCRIPCIÓN DEL ELEMENTO UBICACIÓN	DESCRIPCIÓN UBICACIÓN	CANTIDAD	CONCRETO			ENCOFRADO Y DEBENCOPRADO			φ	ACERO		LONGITUD ACERO								
			DIMENSIÓN (M)			MEDIDAS				P	H	LONG.	CANT.	1/4"	3/8"	1/2"	5/8"	3/4"	1"	1 3/8"
L	A	H	TOTAL (M3)	P	H	TOTAL (M2)	ACERO	1/4"	3/8"											
ÁREA DE DESINFECCIÓN Escalera																				
Fondo 1		1.00	2.75	1.5	0.15	0.62	2.75	1.5	4.13	1/2"	8	3.75		30						
										1/2"	8	2.1		16.8						
										1/2"	8	4.35		34.8						
										1/2"	26	1.5		39						
Fondo 2		1.00	2.75	1.5	0.15	0.62	2.75	1.5	4.13	1/2"	8	3.85		30.8						
										1/2"	8	4.05		32.4						
										1/2"	24	1.5		36						
Cimentación		1.00	1.6	0.5	0.9	0.72	5	0.5	2.50											
		1.00	1.6	0.25	0.15	0.06	3.7	0.15	0.56											
Pasos		16.00	1.5	0.3	0.17	0.61														
Descanso 1		1.00	3.2	1.55	0.2	0.99	3.2	1.55	4.96	1/2"	16	3.1		49.6						
										1/2"	16	2.6		41.6						
										1/2"	14	3.2		44.8						
Descanso 2		1.00	1.5	0.8	0.2	0.24	1.5	0.8	1.20	1/2"	8	1.45		11.6						
										1/2"	8	1.9		15.2						
										1/2"	8	1.5		12						
SUBTOTAL							3.86		17.47					0	394.6	0				
TOTAL							3.86		17.47					0.25	0.56	0.99	1.55	2.235	3.973	7.907
ACUMULADO TOTAL ACTUAL														0.0	392.2	0.0				392.2

Jorge Raymundo Sacsara
Ing Supervisor CIP 74304
CESEL S.A

CONSORCIO MARITIMO DEL NORTE
INSENIARCA DE ROY ARTESANAL DE SUPE
JULIO AGUIRRE ALIAGA DIEZ
RESIDENTE DE OBRA
REG. CIP Nº 22902

ANEXO N°03

ARQUITECTURA

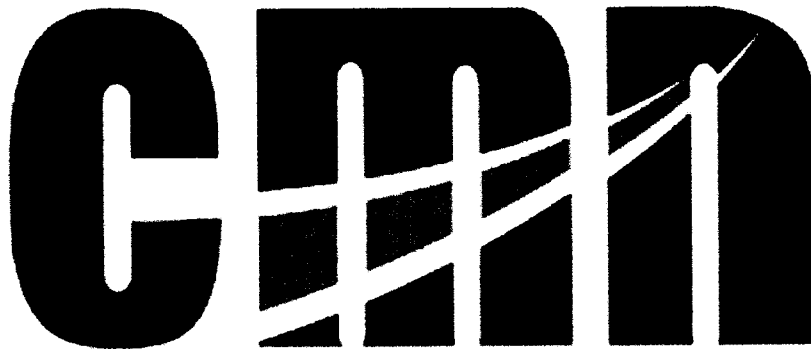

CONSORCIO MARITIMO DEL NORTE

**"Mejoramiento y Recuperación de los Servicios del
Desembarcadero Pesquero Artesanal de Supe, Distrito
de Supe Puerto, Provincia de Barranca, Región Lima"**

JUNIO

2018

CONSORCIO MARITIMO DEL NORTE
DESEMBARCADERO ARTESANAL DE SUPE

JULIO ABRAHAM ALIAGA DIEZ
RESIDENTE DE OBRA
REG. CIP N° 22902

003. ARQUITECTURA
03.01 ALBAÑILERIA
03.01.01 MUROS DE LADRILLO KINKING
E=15m



.....
Jorge Raymundo Sacsara
Ing Supervisor CIP 74304
CESEL SA

.....
JULIO ARAHANA ALIAGA DIEZ
RESIDENTE DE OBRA
REG. CIP N° 22902

PLANILLA DE METRADOS ESTRUCTURAS MURO DE LADRILLO DE ARCILLA KK = 0.15 m.					
DESCRIPCIÓN		CANTIDAD	ÁREA		
DESCRIPCIÓN DEL ELEMENTO	DIMENSIÓN (M)			TOTAL (M2)	
UBICACIÓN	L		A		H
ÁREA DE DESINFECCIÓN					
Primer Nivel					
Ejes Horizontales					
Eje 3 entre E'' y E'''	1.00	1.1	2.80	3.08	
		1.9	2.80	5.32	
		1.1	2.80	3.08	
		2.75	2.80	7.7	
		1.1	2.80	3.08	
		1.9	2.80	5.32	
		2.95	2.80	8.26	
Eje 1 entre E' y I''	1.00	2.1	2.30	4.83	
		3.35	2.30	7.705	
		3.35	2.30	7.705	
		3.35	2.30	7.705	
		3.35	2.30	7.705	
		3.85	2.30	8.855	
		2.9	2.30	6.67	
		2.9	2.30	6.67	
		2.1	2.30	4.83	
		2.75	2.30	6.325	
		2.1	2.30	4.83	
		2.9	2.30	6.67	
Eje 2 entre C'' y D'	1.00	2.75	2.80	7.7	
Eje 4 entre A y E''	1.00	2.65	2.80	7.42	
		1.1	2.80	3.08	
		2	2.80	5.6	
		2.1	2.80	5.88	
		2.75	2.80	7.7	
		2.1	2.80	5.88	
		2.9	2.80	8.12	
Eje 5 entre C'' y D''	1.00	2.75	2.20	6.05	
		2.1	2.20	4.62	
ZONA DE FRÍO					
Primer Nivel					
Ejes Verticales					
Eje B entre 14 y 17	1.00	3.00	4.50	13.5	
		0.60	4.50	2.7	
Eje I entre 14 y 17	1.00	3.00	4.50	13.5	
Ejes Horizontales					
Eje 14 entre A y C	1.00	2.02	3.50	7.07	
		3.93	3.50	13.755	
ZONA ADMINISTRATIVA					
Primer Nivel					
Ejes Verticales					
Eje 7'' entre A y C	1.00	2.75	2.65	7.29	
		2.50	2.65	6.63	
Eje 8'' entre A y C	1.00	2.75	2.65	7.29	
		2.50	2.65	6.63	
Eje 11'' entre A y C	1.00	2.75	2.65	7.29	
		2.50	2.65	6.63	
Eje 15 entre A y C	1.00	2.75	2.65	7.29	
		2.50	2.65	6.63	
Eje 16'' entre A y C	1.00	2.75	2.65	7.29	
		2.50	2.65	6.63	
Eje 17'' entre A y C	1.00	2.75	2.65	7.29	
Eje 18'' entre A y C	1.00	2.75	2.65	7.29	
		2.50	2.65	6.63	

Jorge Raymundo Sacara
Ing. Supervisor CIP 74304
CESEL S.A.

CONSORCIO HORTALINO DEL NORTE
DESEMPARCADEO ANTES MAL DE SUPE

JULIO ALVARO MALLAGA DIEZ
RESIDENTE DE CIRRA
REG. CIP N° 22902

JULIO ALVARO MALLAGA DIEZ
RESIDENTE DE CIRRA
REG. CIP N° 22902

PLANILLA DE METRADOS						
ESTRUCTURAS						
MURO DE LADRILLO DE ARCILLA KK = 0.15 m.						
DESCRIPCIÓN		CANTIDAD	ÁREA			TOTAL (M2)
DESCRIPCIÓN DEL ELEMENTO	UBICACIÓN		DIMENSIÓN (M)			
			L	A	H	
Ejes Horizontales						
Eje A		6.00	2.50		2.15	32.25
Cimiento Corrido						
Cimiento Corrido		1.00	16.20		2.65	42.93
Segundo Nivel						
Ejes Verticales						
Eje 7" y 18"		1.00	5.95		0.50	2.98
		2.00	2.75		3.00	16.50
TALLER DE REDES						
Ejes Verticales						
Eje 14		1.00	3		2.40	7.2
			3		2.40	7.2
			3		2.40	7.2
Eje 15		1.00	3		2.40	7.2
Ejes Horizontales						
Eje A		1.00	5.3		3.00	15.9
SUBTOTAL						459.03
TOTAL (M2)						459.03



 Jorge Raymundo Sacsara
 Ing. Supervisor CIP 74304
 CESEL S.A.

 CONSORCIO INTERMUNICIPAL DE FORTALECIMIENTO
 DESENVOLUPAMIENTO Y TRANSFORMACIÓN DE SUPE

JULIO ALVARADO ALIAGA DIEZ
 RESIDENTE DE OBRA
 R.F.G. CIP Nº 22932

02.01.02 MUROS DE LADRILLO KINKONG E=25m





Jorge Raymundo Sacsara
Ing. Supervisor CIP 74304
CESEL S.A

COMANDO EN JEFE FUERZA ARMADA PERUANA
DESEMPARADO DE JUAN PUEBLO



JULIO ANTONIO ALIAGA DIEZ
RESIDENTE DE OBRA
REG. CIP N° 21912

**PLANILLA DE METRADOS
ESTRUCTURAS
MURO DE LADRILLO DE ARCILLA KK = 0.25 m.**

DESCRIPCIÓN		ÁREA			TOTAL (M2)
DESCRIPCIÓN DEL ELEMENTO	CANTIDAD	DIMENSIÓN (M)			
UBICACIÓN		L	A	H	
ÁREA DE DESINFECCIÓN					
Primer Nivel					
Ejes Verticales					
Eje E'' entre 1 y 3	1.00	2.45		3.00	7.35
		2.65		3.00	7.95
Eje E''' entre 1 y 3	1.00	2.45		3.00	7.35
		2.65		3.00	7.95
Eje F' entre 1 y 3	1.00	2.45		3.00	7.35
		2.65		3.00	7.95
Eje G' entre 1 y 3	1.00	2.45		3.00	7.35
		2.65		3.00	7.95
Eje I' entre 1 y 3	1.00	2.45		3.00	7.35
		2.65		3.00	7.95
					0
Eje A entre 1 y 5	1.00	3.05		3.00	9.15
		2.45		3.00	7.35
		2.65		3.00	7.95
Eje A' entre 1 y 3	1.00	1.2		3.00	3.6
		2.65		3.00	7.95
Eje B' entre 1 y 5	1.00	3.05		3.00	9.15
		2.45		3.00	7.35
		2.65		3.00	7.95
Eje C' entre 1 y 5	1.00	3.05		3.00	9.15
		2.45		3.00	7.35
		2.65		3.00	7.95
Eje C'' entre 1 y 3	1.00	2.45		3.00	7.35
		1.25		3.00	3.75
Eje D' entre 1 y 3	1.00	1.25		3.00	3.75
		2.65		3.00	7.95
		2.45		3.00	7.35
Eje D'' entre 1 y 3	1.00	2.45		3.00	7.35
		2.65		3.00	7.95
Eje E' entre 1 y 3	1.00	2.45		3.00	7.35
		2.65		3.00	7.95
ZONA DE FRÍO					
Primer Nivel					
Ejes Verticales					
Eje A entre 14 y 17	1.00	3.72		4.50	16.74
		2.20		4.50	9.9
		2.48		4.50	11.16
Eje J entre 14 y 17	1.00	3.00		4.50	13.5
		2.40		4.50	10.8
Ejes Horizontales					
Eje 17	1.00	3.6		3.50	12.6
		3.6		3.50	12.6
		3.6		3.50	12.6
		3.6		3.50	12.6
		3.6		3.50	12.6
		3.6		3.50	12.6
		3.6		3.50	12.6
		3.6		3.50	12.6
		3.6		3.50	12.6
		3.6		3.50	12.6

Jorge Raymundo Sacsara
 Ing Supervisor CIP 74304
 CESEL S.A

DESEMPLEADO



JULIO ALVARADO MALACA DIEZ
 RESIDENTE DE OBRA
 REG. CIP N° 27992

PLANILLA DE METRADOS ESTRUCTURAS MURO DE LADRILLO DE ARCILLA KK = 0.25 m.					
DESCRIPCIÓN		CANTIDAD	ÁREA		
DESCRIPCIÓN DEL ELEMENTO	DIMENSIÓN (M)			TOTAL (M2)	
UBICACIÓN	L		A		H
Eje 14-15	1.00	1.22		3.50	4.27
		3.6		3.50	12.6
		3.6		3.50	12.6
		3.6		3.50	12.6
		3.6		3.50	12.6
		3.6		3.50	12.6
		3.6		3.50	12.6
Segundo Nivel					
Ejes Verticales					
Eje 19	1.00	3.00		3.50	10.5
Ejes Horizontales					
Eje E	1.00	3.6		2.70	9.72
Eje G	1.00	3.6		3.50	12.6
ZONA ADMINISTRATIVA					
Primer Nivel					
Ejes Horizontales					
Eje C	1.00	2.3		2.65	6.10
		0.55		2.65	1.46
		0.35		2.65	0.93
		2.5		2.65	6.63
		1.5		2.65	3.98
		1.5		2.65	3.98
Eje 14	1.00	2.75		2.65	7.29
		2.50		2.65	6.625
Segundo Nivel					
Ejes Horizontales					
Eje A y B	8.00	2.5		2.40	48.00
	1.00	3.3		3.00	9.90
	3.00	2.5		0.50	3.75
	1.00	2.15		2.40	5.16
	2.00	4.4		3.00	26.40
TALLER DE REDES					
Ejes Horizontales					
Eje C	1.00	5.3		3.00	15.9
		1.75		3.00	5.25
		1.75		3.00	5.25
SUBTOTAL					666.92
TOTAL (M2)					666.92

Jorge Raymundo Sacara
Ing. Supervisor CIP 74304
CESEL S.A.

DESEMPLEADO
JULIO ALVARADO ALIAGA DIEZ
REGISTRO DE OBRA
R.O.B., CIP N° 28932

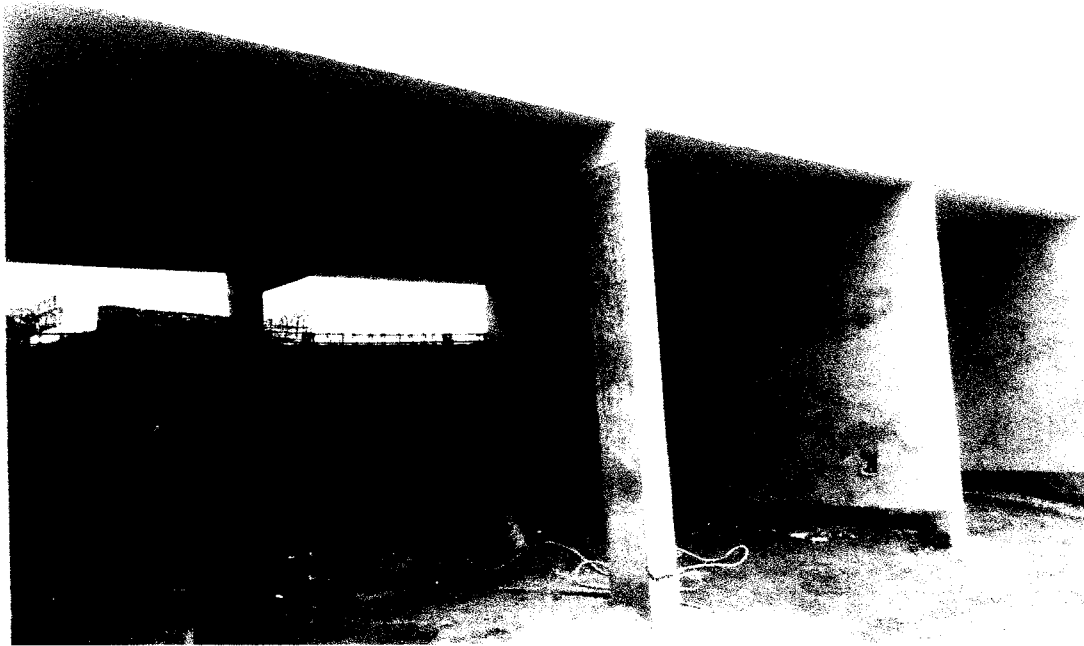
03.02 REVOQUES Y ENLUCIDOS Y MOLDEDURAS
03.02.01 TARRAJEO EN INTERIORES ACABADOS
CON CEMENTO-ARENA MEZCLA 1.5





Jorge Raymundo Sacsara
Ing. Supervisor CIP 74304
CESEL S.A.

COMERCIO EXTERNO DEL NORTE
DESEMBARCADEÑO ARTESANAL DE SUPE

JULIO ALVARADO ALIAGA DIEZ
RESIDENTE DE OBRA
C.A.G. CIP N° 25902

03.03 CIELORRASOS

03.03.01 CIELORRASOS CON MEZCLA DE CEMENTO ARENA



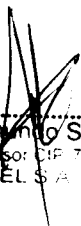

Jorge Raymundo Sacsara
Ing. Supervisor: CIP 74304
CESEL S.A.

DESEMPARADO



JULIO ALVARADO ALIAGA DIEZ
RESIDENTE DE OBRA
REG. CIP Nº 21902



Fecha: 05/07/18.

MEMORÁNDUM INTERNO N° 3006 - 201 - FONDEPES/ DIGENIPAA

Asunto : ED. 174302. PU.DPA.556.18

Referencia : Registro : 5170

Destino	Indicación	Destino	Indicación
JEFATURA		DIGECADETA	
SG		OGA	
OCI		OGAJ	
DIGEPROFIN		OGPP	
DIGECADEPA		OTROS	BoEM
Observaciones: _____			

Atentamente

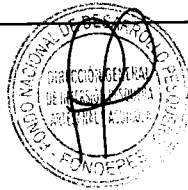

Indicaciones:

- 01. Autorizado/Aprobado
- 02. Calificar/Evaluar
- 03. Informe
- 04. Proyectar resolución
- 05. Atención/Tramitación
- 06. Conocimiento y fines
- 07. Notificar al interesado
- 08. Reformular
- 09. Ayuda memoria
- 10. Coordinar
- 11. Opinión/Recomendación
- 12. Consolidar
- 13. Aclarar redacción
- 14. Implementar/Ejecutar
- 15. Preparar respuesta
- 16. Visación
- 17. Agregar a sus antecedentes
- 18. Archivo
- 19. Ampliar
- 20. Seguimiento



MEMORÁNDUM INTERNO N° 2500 -201-FONDEPES/DIGENIPAA/AOEM

Asunto : Memo Interno N° 3006-2018 - DIGENIPAA

Referencia : Registro: 5170

Destino	Indicación	Destino	Indicación

Observaciones:

Luz Luis Tello

Atentamente:

Indicaciones:

- 0.1. Autorizado/Aprobado
- 0.2. Calificar/Evaluar
- 0.3. Informe
- 0.4. Proyectar resolución
- 0.5. Atención/Tramitación
- 0.6. Conocimiento y fines
- 0.7. Notificar al interesado
- 0.8. Reformular
- 0.9. Ayuda memoria
- 10. Coordinar
- 11. Opinión/Recomendación
- 12. Consolidar
- 13. Aclarar redacción
- 14. Implementar/Ejecutar
- 15. Preparar respuesta
- 16. Visación
- 17. Agregar a sus antecedentes
- 18. Archivo
- 19. Ampliar
- 20. Seguimiento

CESEL INGENIEROS

CERTIFICADO EN ISO 9001, ISO 14001, OHSAS 18001

ED.174302.PU.DPA.S50.18

Lima, 02 de Julio de 2018

Señores:

FONDO NACIONAL DE DESARROLLO PESQUERO - FONDEPES

Av. Petit Thouars N° 115 - Cercado de Lima

Lima.-

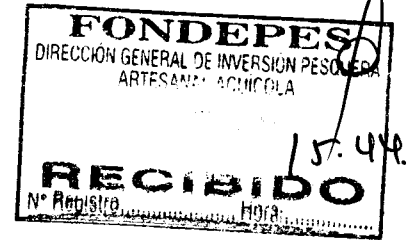

Atención : **Ing. Luis Alberto Barbieri Quino**
Director General de Inversión Pesquera Artesanal y Acuicola

Asunto : **Informe Mensual N° 10 del Contratista CMN - Junio 2018 DPA - SUPE**

Referencia : Contrato N° 30-2017- FONDEPES/OGA Supervisión de la Ejecución de la Obra:
**"Mejoramiento y Recuperación de los Servicios del Desembarcadero
Pesquero Artesanal de Supe"**, Provincia de Barranca, Región de Lima.

De mi consideración:

Es grato dirigirnos a usted, para saludarlo y conforme a nuestras obligaciones contractuales relacionadas al proyecto de la referencia, alcanzamos el informe mensual N° 10 presentado por el Contratista Consorcio Marítimo del Norte, del Desembarcadero Pesquero Artesanal Supe, correspondiente al mes de Junio del 2018.

Agradeciendo la atención a la presente, nos despedimos.

Atentamente,



FONDO NACIONAL DE DESARROLLO PESQUERO

2737357

N° DOC:	00005170-2018
CLAVE:	0617
USUARIO:	dgalindo
FECHA Y HORA:	06/07/2018 12:08:20
TELEFONO:	2097700

www.fondepes.gob.pe

Av. José Gálvez Barrenechea 646
San Isidro - Lima 27 - Perú
Telf: (51-1) 705-5000
Fax: (51-1) 705-5050
cesel@cesel.com.pe
www.cesel.com.pe

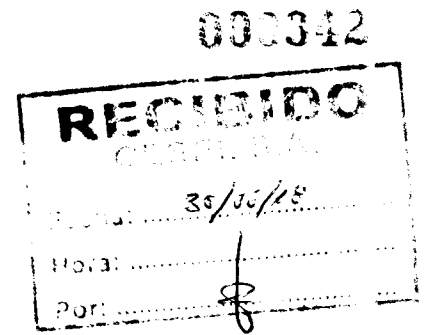

C089-2018-CMN-SUPE

Supé, Junio 30 del 2018

Señores
CESEL S.A.
Av. J. Gálvez Barrenechea N° 646 Urb. Corpac
San Isidro:

Atte: **Ing. Raymundo Sacsara Jorge Antonio**
Supervisor

Asunto: **Informe Mensual N°10**

Ref : **MEJORAMIENTO Y RECUPERACION DE LOS SERVICIOS DEL
DESEMBARCADERO PESQUERO ARTESANAL DE SUPE, DISTRITO DE
SUPE PUERTO, PROVINCIA DE BARRANCA, REGIÓN LIMA**

De nuestra consideración:

Adjunto a la presente, hacemos entrega del informe Mensual N°10, correspondiente a los avances en obra a Junio del 2018.

Sin otro particular, nos reiteramos de ustedes.

Atentamente,

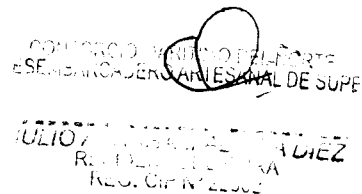

INFORME MENSUAL

VALORIZACIÓN N° 10

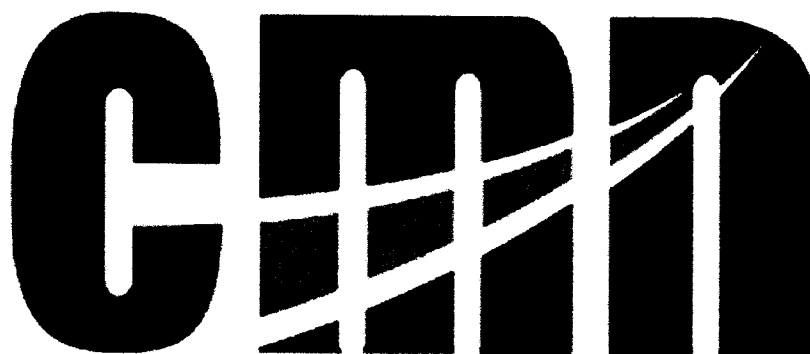

CONSORCIO MARITIMO DEL NORTE

**"Mejoramiento y Recuperación de los Servicios del
Desembarcadero Pesquero Artesanal de Supe, Distrito
de Supe Puerto, Provincia de Barranca, Región Lima"**

JUNIO

2018

DESEMBARCADERO PESQUERO ARTESANAL DE SUPE

JULIO ABRAHAM ALIAGA DIEZ
RESIDENTE DE OBRA
PFG. CIP N° 22902

 CONSORCIO MARÍTIMO DEL NORTE	CONSORCIO MARÍTIMO DEL NORTE			
	MEJORAMIENTO Y RECUPERACION DE LOS SERVICIOS DEL DESEMBARCADERO PESQUERO ARTESANAL DE SUPE, DISTRITO DE SUPE PUERTO, PROVINCIA DE BARRANCA, REGIÓN LIMA			
	Tipo de Documento	N°	Mes	Fecha
	Informe Mensual	10	Junio	27/06/2018

CONTENIDO

- I. GENERALIDADES
 - 1.1 Antecedentes
 - 1.2 Datos generales de obra

- II. CONTROL DE AVANCE
 - 2.1 Descripción
 - 2.2 Estatus de permisos y licencias
 - 2.3 Avance físico de obra

- III. CRONOGRAMA DE AVANCE (COMPARACIÓN DE LO PROGRAMADO Y LO EJECUTADO HASTA LA FECHA)

- IV. CONTROL DE CALENDARIO DE ADQUISICIÓN DE MATERIALES

- V. CONTROL DE CALIDAD DE MATERIALES
 - 5.1 Certificados CONCRETO, ACERO, ETC
 - 5.2 Control de vaciados

- VI. CONTROL DE EQUIPOS

- VII. CONTROL Y PREVENCIÓN DE RIESGOS (SEGURIDAD)
- VIII. CONTROL AMBIENTAL INFORME DE LAS ACTIVIDADES REALIZADAS DURANTE EL MES.

- IX. CONTROL ECONÓMICO
 - 9.1 Adelantos
 - 9.2 Carta Fianza
 - 9.3 Pólizas de seguro vigentes

- X. CAMBIOS Y/O MODIFICACIONES DEL PROYECTO ORIGINAL

- XI. COPIA DEL CERTIFICADO DE HABILIDAD VIGENTE DEL RESIDENTE



 CONSORCIO MARÍTIMO DEL NORTE
 DESEMBARCADERO ARTESANAL DE SUPE

JULIO ABRAHAM LLAGA DIEZ
 RESIDENTE DE OBRA
 REG. CIP N° 22502

 CONSORCIO MARÍTIMO DEL NORTE	CONSORCIO MARÍTIMO DEL NORTE			
	MEJORAMIENTO Y RECUPERACION DE LOS SERVICIOS DEL DESEMBARCADERO PESQUERO ARTESANAL DE SUPE, DISTRITO DE SUPE PUERTO, PROVINCIA DE BARRANCA, REGIÓN LIMA			
	Tipo de Documento	N°	Mes	Fecha
	Informe Mensual	10	Junio	27/06/2018

I. GENERALIDADES

 CONSORCIO MARÍTIMO DEL NORTE
 DESEMBARCADERO ARTESANAL DE SUPE

JULIO ADRAHAN ALIAGA DIEZ
 RESIDENTE DE O.R.A.
 REG. CIP N° 24902

 CONSORCIO MARÍTIMO DEL NORTE	CONSORCIO MARÍTIMO DEL NORTE		
	MEJORAMIENTO Y RECUPERACION DE LOS SERVICIOS DEL DESEMBARCADERO PESQUERO ARTESANAL DE SUPE, DISTRITO DE SUPE PUERTO, PROVINCIA DE BARRANCA, REGIÓN LIMA		
Tipo de Documento	N°	Mes	Fecha
Informe Mensual	10	Junio	27/06/2018

I. GENERALIDADES

1.1 Antecedentes

Con fecha 24 de junio del 2017, se adjudicó la Licitación Pública N°001-2017, Primera convocatoria para la contratación de la ejecución de las obras por paquete: **"MEJORAMIENTO Y RECUPERACION DE LOS SERVICIOS DEL DESEMBARCADERO PESQUERO ARTESANAL DE SUPE, DISTRITO DE SUPE PUERTO, PROVINCIA DE BARRANCA, REGIÓN LIMA "**.

1.2 Datos generales de obra

Licitación Pública : Licitación Pública N° 001-2017.

OBRA : **"MEJORAMIENTO Y RECUPERACION DE LOS SERVICIOS DEL DESEMBARCADERO PESQUERO ARTESANAL DE SUPE, DISTRITO DE SUPE PUERTO, PROVINCIA DE BARRANCA, REGIÓN LIMA "**

Ubicación : Distrito Supe Puerto
Provincia de Barranca
Región Lima.

Entidad Contratante : FONDEPES.

Modalidad de Ejecución : A Precios Unitarios.

Contratista : Consorcio Marítimo del Norte

Residente de Obra : Ing. Julio Abraham Aliaga Diez

Supervisor de Obra : Ing. Raymundo Sacsara

Monto de la Obra : S/. 21,509,089.61 Inc. IGV.



 CONSORCIO MARÍTIMO DEL NORTE
 DESEMBARCADERO ARTESANAL DE SUPE
 JULIO ABRAHAM ALIAGA DIEZ
 RESIDENTE DE OBRA
 REG. CIP N° 22002

 CONSORCIO MARÍTIMO DEL NORTE	CONSORCIO MARÍTIMO DEL NORTE			
	MEJORAMIENTO Y RECUPERACION DE LOS SERVICIOS DEL DESEMBARCADERO PESQUERO ARTESANAL DE SUPE, DISTRITO DE SUPE PUERTO, PROVINCIA DE BARRANCA, REGIÓN LIMA			
	Tipo de Documento	N°	Mes	Fecha
	Informe Mensual	10	Junio	27/06/2018

Monto de Contrato : S/. 18,228,042.04 03 Sin IGV.

Fecha firma
 Contrato : 22 de agosto del 2017

Plazo de Ejecución
 Contractual : 270 días calendario.

Entrega de Terreno : 06 de septiembre del 2017.

Fecha de inicio Del Plazo : 19 de septiembre de 2017.

Fecha de Término
 Del Plazo : 15 de junio de 2018.

CONSORCIO MARÍTIMO DEL NORTE
 DESEMBARCADERO ARTESANAL DE SUPE

JULIO ALEXANDER LAGAS DIEZ
 REPRESENTANTE DE OBRA
 REG. CIP N° 21102

	CONSORCIO MARÍTIMO DEL NORTE		
	MEJORAMIENTO Y RECUPERACION DE LOS SERVICIOS DEL DESEMBARCADERO PESQUERO ARTESANAL DE SUPE, DISTRITO DE SUPE PUERTO, PROVINCIA DE BARRANCA, REGIÓN LIMA		
Tipo de Documento	N°	Mes	Fecha
Informe Mensual	10	Junio	27/06/2018

II. CONTROL DE AVANCE

CONSORCIO MARÍTIMO DEL NORTE
 DESEMBARCADERO ARTESANAL DE SUPE

 JULIO ALVARADO ALMAGÁ DIEZ
 RESIDENTE DE OBRA
 REG. CIP N° 22602

 CONSORCIO MARÍTIMO DEL NORTE	CONSORCIO MARÍTIMO DEL NORTE			
	MEJORAMIENTO Y RECUPERACION DE LOS SERVICIOS DEL DESEMBARCADERO PESQUERO ARTESANAL DE SUPE, DISTRITO DE SUPE PUERTO, PROVINCIA DE BARRANCA, REGIÓN LIMA			
	Tipo de Documento	N°	Mes	Fecha
	Informe Mensual	10	Junio	27/06/2018

II. CONTROL DE AVANCE

2.1 Descripción

A la fecha se viene ejecutando las actividades programadas de acuerdo a nuestro Cronograma de actividades, el mismo que se viene cumpliendo llegando a un porcentaje de avance ejecutado de 33.81% a la fecha.

 CONSORCIO MARÍTIMO DEL NORTE
 DESEMBARCADERO ARTESANAL DE SUPE
JULIO ADRIANO DELGADO DIEZ
 REGIDENTE DE CMNRA
 REG. CIP N° 22002

 CONSORCIO MARÍTIMO DEL NORTE	CONSORCIO MARÍTIMO DEL NORTE			
	MEJORAMIENTO Y RECUPERACION DE LOS SERVICIOS DEL DESEMBARCADERO PESQUERO ARTESANAL DE SUPE, DISTRITO DE SUPE PUERTO, PROVINCIA DE BARRANCA, REGIÓN LIMA			
	Tipo de Documento	N°	Mes	Fecha
	Informe Mensual	10	Junio	27/06/2018

2.2 Estatus de permisos y licencias

CONSORCIO MARÍTIMO DEL NORTE
 DESEMBARCADERO PESQUERO ARTESANAL DE SUPE

JULIO A. RAMÍREZ ALIAGA DÍEZ
 RESIDENTE DE OSRA
 REG. CIP N° 22192



000233

"AÑO DEL BUEN SERVICIO AL CIUDADANO"

EL GERENTE DE SERVICIO PÚBLICO DE LA MUNICIPALIDAD PROVINCIAL DE BARRANCA

OTORGA LA SIGUIENTE:

A U T O R I Z A C I O N

Que, otorga la Gerencia de Servicio Públicos, en merito a la Ley N° 27314-Ley General de Residuos Sólidos y de conformidad con lo establecido en la Ley Orgánica de Municipalidades – Ley N° 27972, describe: Las Municipalidades Provinciales son responsables de la Gestión de los Residuos Sólidos de origen domiciliario, comercial y de aquellas actividades que generan residuos similares en todo el ámbito de la jurisdicción y al Acuerdo de Concejo N° 057-2016-AL/CPB, al CONVENIO INTERINSTITUCIONAL ENTRE LA MUNICIPALIDAD PROVINCIAL DE BARRANCA Y LA EMPRESA AGRICULTURA Y SERVICIOS S.R.L. EN RELACION DE GESTION Y MANEJO DE RESIDUOS SOLIDOS EN LA DISPOSICION FINAL.

En tal sentido, se autoriza a la Empresa AGRYS S.R.L., ejercer la actividad de arrojar los residuos sólidos domiciliarios, comerciales e industriales al vertedero controlado municipal en el KM 214 – 216, de jurisdicción del Distrito de Paramonga, Provincia de Barranca, Departamento de Lima.

Se otorga la presente para los fine consiguientes.

Barranca, 22 de Junio del 2016.

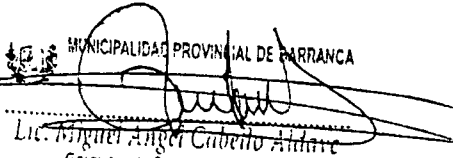
MUNICIPALIDAD PROVINCIAL DE BARRANCA

Lic. Miguel Ángel Cabrero Aldave
Gerencia de Servicios Públicos



MINISTERIO DE SALUD
PERU
DIGESA
DIRECCION GENERAL DE
SALUD AMBIENTAL

Reg. **ECNB-1806.16**

EXP. N°: 56565-2015-EC
Informe n.° 105-2016/DSB/DIGESA
SUCE n.° 2015435800

**REGISTRO
EMPRESAS COMERCIALIZADORAS DE RESIDUOS SÓLIDOS
(EC-RS)**

A. EMPRESA

Razón Social : **AGRICULTURA Y SERVICIOS SOC.COM.RESP.LTD**
N.° RUC : 20488240642
Representante Legal : Ángel Hermenegildo Segundo Torres Visitación

B. DOMICILIO

Legal y planta : Prolongación Ferrocarril CC.PP. Repartición, distrito y provincia de
Barranca y departamento de Lima.

C. ACTIVIDADES OPERATIVAS

MERCADO NACIONAL	
AMBITO NO MUNICIPAL	
	Código
Recolección de residuos sólidos no peligrosos de origen industrial.	IN-1
Transporte de residuos sólidos no peligrosos de origen industrial.	IN-2
Recolección de residuos sólidos no peligrosos de origen de instalaciones o actividades especiales.	IE-1
Transporte de residuos sólidos no peligrosos de origen de instalaciones o actividades especiales.	IE-2

D. REGISTRO

La Dirección de Saneamiento Básico de la Dirección General de Salud Ambiental (Digesa) emite la presente **Constancia de Inscripción en el Registro de Empresas Comercializadoras de Residuos Sólidos (EC-RS)**, a favor de la empresa **AGRICULTURA Y SERVICIOS SOC.COM.RESP.LTD** para el desarrollo de las actividades descritas, bajo las siguientes condiciones:

1. La empresa es responsable que las actividades registradas en el ítem C se realicen cumpliendo la Ley General de Residuos Sólidos; Ley N° 27314 y su Reglamento, aprobado por D.S. N° 057-2004-PCM.
2. El Registro podrá ser anulado al verificarse el incumplimiento de los requisitos establecidos en las normas específicas.
3. Las actividades de la empresa están sujetas a vigilancia sanitaria por parte de la autoridad de salud, en caso de constatar que la empresa realiza actividades diferentes a los señalados en el ítem C, se procederá a la cancelación del presente Registro.
4. El registro tiene vigencia de cuatro (04) años y no constituye autorización de funcionamiento u operación.

Lima, **11 ENE. 2016**

STF/EMB/ETS



MINISTERIO DE SALUD
Dirección General de Salud Ambiental
Dirección de Saneamiento Básico
DIGESA

Lic. SUSALEN TANG FLORES
Directora Ejecutiva

MINISTERIO DE SALUD
PERU
DIGESA
DIRECCION GENERAL DE
SALUD AMBIENTAL
E INOCUIDAD ALIMENTARIA

EXP. N° 448-2017-EPS
Informe N° 897-2017/DSA/DIGESA
SUCE N° 2017004954

REGISTRO
EMPRESAS PRESTADORA DE SERVICIOS DE RESIDUOS SÓLIDOS
(EPS-RS)

- A. **EMPRESA**
Razón Social : AGRICULTURA Y SERVICIOS SOC.COM.RESP.LTD
N° RUC : 20488240642
Representante Legal : Ángel Hermenegildo Segundo Torres Visitación
- B. **DIRECCIÓN**
Oficina Administrativa : Prolongación Ferrocarril CC.PP. Repartición, distrito y provincia de Barranca, departamento de Lima.
Planta de Operaciones : Prolongación Ferrocarril CC.PP. Repartición, distrito y provincia de Barranca, departamento de Lima.
- C. **DIRECCIÓN TÉCNICA**
Responsable técnico : Nieves Verastegui Ugas
C.I.P. : 45364

D. **ACTIVIDADES OPERATIVAS Y TIPOS DE RESIDUOS SÓLIDOS**

COMERCIO NACIONAL	
ÁMBITO NO MUNICIPAL	
Código	Tipos de Residuos
ES-02 ES-03	Clase C: Residuo común: En esta categoría se incluyen, Tipo C1: Administrativos: desechos de papel no contaminado, periódicos, revistas, desechos de cartón cajas, desechos de latas. Tipo C2: Desechos de Vidrio, desechos de madera, desechos de plásticos. Tipo C3 Restos de preparación de alimentos, productos de jardín.
IN-02 IN-03	Chatarra metálica (ii. Chatarra de hierro y acero; iii. Chatarra de cobre; iv. Chatarra de níquel; v. Chatarra de aluminio productos papel: blanco, revistas, periódicos, cartón, Residuos de plástico, botellas, recipientes de plásticos, vidrio. RAEE: Grandes electrodomésticos, Pequeños electrodomésticos, Equipos de informática y telecomunicaciones, Aparatos electrónicos de consumo
IE-02 IE-03	Chatarra metálica (ii. Chatarra de hierro y acero; iii. Chatarra de cobre; iv. Chatarra de níquel; v. Chatarra de aluminio) productos papel: blanco, revistas, periódicos, cartón, Residuos de plástico, botellas, recipientes de plásticos, vidrio.

E. **REGISTRO**

La Dirección de Salud Ambiental de la Dirección General de Salud Ambiental e Inocuidad Alimentaria (Digesa) emite el presente Registro de Empresa Prestadora de Servicio de Residuos Sólidos (EPS-RS), a favor de la empresa **AGRICULTURA Y SERVICIOS SOC.COM.RESP.LTD**, para el desarrollo de los servicios descritos, bajo las siguientes condiciones:

1. La empresa es responsable que las actividades registradas en el literal D se realicen cumpliendo la Ley n.º 27314; Ley General de Residuos Sólidos, la modificatoria según D.L. N.º 1065 y su reglamento aprobado mediante D.S. N.º 057-2004-PCM.

MD Domiciliario; MC Comercial; ML Limpieza De Espacios Públicos; MO De otras actividades; ES Establecimiento de atención Salud; IN Industrial; CO Actividades de Construcción; AG Agropecuario; IE Instalaciones o Actividades Especiales
1: Barrido, 2: Recolección, 3: transporte, 4: transferencia; 5 tratamiento; 6 disposición final.

DIGESA
DIRECCION GENERAL DE SALUD AMBIENTAL
E INOCUIDAD ALIMENTARIA

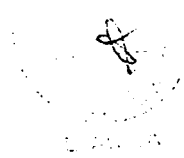
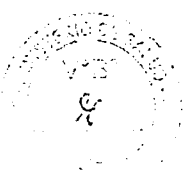
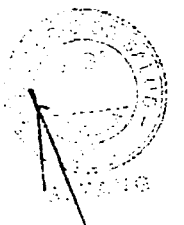

"Año de la Consolidación del Mar de Grau"

ACUERDO DE CONCEJO

Nº 057-2016-AL/CPB

EL ALCALDE DE LA MUNICIPALIDAD PROVINCIAL DE BARRANCA;

VISTO: En Sesión extraordinaria del Concejo Municipal, de fecha 22 de Junio del 2016, referente a la APROBACIÓN DE LA SUSCRIPCIÓN DEL "CONVENIO INTERINSTITUCIONAL ENTRE LA MUNICIPALIDAD PROVINCIAL DE BARRANCA Y LA EMPRESA AGRICULTURA Y SERVICIOS S.R.L.- AGRYS SRL EN RELACION A LA GESTIÓN DEL MANEJO DE RESIDUOS SÓLIDOS EN LA DISPOSICIÓN FINAL"; y;

CONSIDERANDO:

Que, los Gobiernos Locales gozan de autonomía política, económica y administrativa en los asuntos de su competencia. La autonomía que la Constitución Política del Perú, establece para las Municipalidades radica en la facultad de ejercer actos de gobierno, administrativo y de administración con sujeción al ordenamiento jurídico.

Que, según el Numeral 26 del Artículo 9º de la Ley Orgánica de Municipalidades, Ley Nº 27972 "Corresponde al concejo Municipal Aprobar la Celebración de convenios de cooperación nacional e internacional y convenios interinstitucionales"

Que, la Ley Nº28411 - Ley General del sistema Nacional de Presupuesto en su Artículo 6º establece "La Oficina de Presupuesto o la que haga sus veces es responsable de conducir el Proceso Presupuestario de la entidad, sujetándose a las disposiciones que emita la dirección Nacional del Presupuesto Público, para cuyo efecto, organiza, consolida, verifica y presenta la información que se genere así como coordina y controla la información de ejecución de ingresos y gastos autorizados en los Presupuestos y sus modificaciones, los que constituyen el marco límite de los créditos presupuestarios aprobados".

Que, mediante ROF. 1457-2016, el Sr. Ángel Torres Visitación, Gerente General de la Empresa Agricultura y Servicios S.R.L., presenta ante la entidad edil la propuesta de convenio entre la Municipalidad Provincial de Barranca y la Empresa AGRYS SRL, con la finalidad de poder seguir realizando una adecuada gestión y manejo de los residuos sólidos está sujeto al cumplimiento de la Ley General de residuos sólidos Nº 27314 y su reglamento.

Que, al respecto con el Informe Nº 062-2016-GSP/MAC-MPB, el Gerente de Servicios Público efectúa el informe técnico respecto a la presente propuesta de convenio, asimismo el Gerente de Asesoría Jurídica a través del Informe Legal Nº 786-2016-GAJ/MPB, que señala que resulta viable la suscripción del Convenio, debiéndose tomar en cuenta que la Municipalidad no cuenta con un vertedero manual ni mecanizado, menos aun con un relleno sanitario manual, por lo que dicho convenio resulta necesario para la atención, mejora y manejo de los residuos sólidos en salvaguarda de la salud pública y por una gestión adecuada de los mismos.

Que, en sesión de Concejo de fecha 17 de Junio del 2016, el Pleno del Concejo resuelve a través del Acuerdo de Concejo Nº 051-2016-AL/CPB, lo siguiente: **REQUERIR** a los regidores que conforman la Comisión de Servicios Públicos evaluar el convenio Interinstitucional entre la Municipalidad Provincial de Barranca y la Empresa Agricultura y Servicios S.R.L. (AGRYS) en relación de gestión y manejo de residuos sólidos en la disposición final, conforme al marco normativo vigente y como resultado del debate de la presente sesión, a misma que deberá ser integrado a la sesión extraordinaria de fecha 24 de Junio de 2016.

"**TODOS POR LA SEGURIDAD... TODOS POR LA VIDA**"

Jr. ZAVALA Nº500 - TELF: 235 2146

 CONSORCIO MARÍTIMO DEL NORTE	CONSORCIO MARÍTIMO DEL NORTE			
	MEJORAMIENTO Y RECUPERACION DE LOS SERVICIOS DEL DESEMBARCADERO PESQUERO ARTESANAL DE SUPE, DISTRITO DE SUPE PUERTO, PROVINCIA DE BARRANCA, REGIÓN LIMA			
	Tipo de Documento	N°	Mes	Fecha
Informe Mensual	10	Junio	27/06/2018	

2.3 Avance físico de obra

01. OBRAS PORTUARIAS

01.01 OBRAS PROVISIONALES



**01.02.02 FABRICACIÓN DE VIGAS
TRANSVERSALES
01.02.02.01 CONCRETO EN VIGAS
TRANSVERSALES F'C=280KG/CM2**

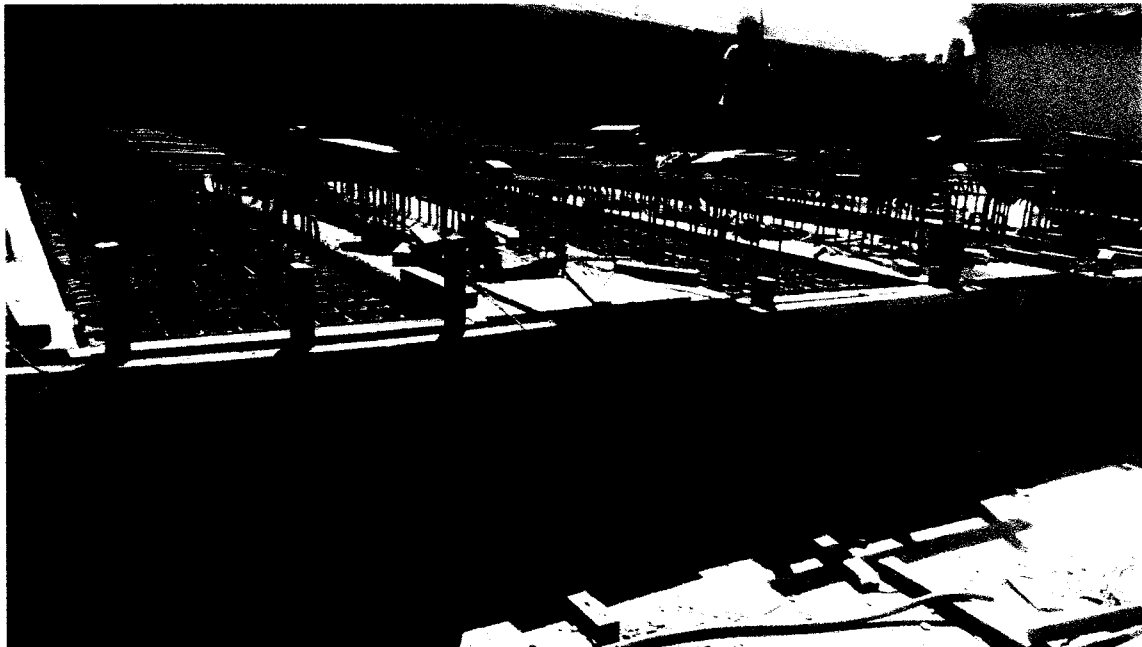



PROYECTO:
**MEJORAMIENTO Y RECUPERACIÓN DE LOS SERVICIOS DEL
 DESEMBARCADERO PESQUERO ARTESANAL DE SUPE**

CC275-IVCV41-CMN

Elemento:

VACIADO DE CONCRETO PARA VIGAS

CONTRATISTA: CONSORCIO MARITIMO DEL NORTE		CLIENTE: FONDO NACIONAL DE DESARROLLO PESQUERO - FONDEPES		
FECHA DE VACIADO:	04/06/98	VOLUMEN A VACIAR:	3.2 m3	
TIPO DE ESTRUCTURA:		REGISTRA PROBETAS:	SI <input checked="" type="checkbox"/> NO <input type="checkbox"/>	
DOCUMENTOS DE REFERENCIA:	REV. N°	OBSERVACIONES:		
METODO DE VACIADO:				
Fc DISEÑO / CEMENTO tipo:		kg/cm2	SLUMP:	
TAM. MAX. AGREGADO:	3/4	pulgadas	TEMPERATURA:	
TIPO DE ACABADO:			METODO DE CURADO:	
CHECKLIST PREVIO AL VACIADO	CONTRATISTA		SUPERVISION	
	CHECK	FECHA	INICIALES / CHECK	FECHA
Materiales Aprobados (diseños, embebidos, demoldantes, curadores, etc.)	-	4/6		
Cambios Aprobados (cambios o modificaciones en elementos a vaciar)	-	4/6		
Inspección Topográfica (alineamiento, nivelación, dimensiones, etc.)	-	4/6		
Encofrado	-	4/6		
Armadura de refuerzo	-	4/6		
Limpieza dentro de encofrado	-	4/6		
Elementos Embebidos Civiles (anclajes, marcos, etc.)	-			
Elementos Embeb. Mecánicos (pernos de anclajes, tuberías, etc.)	-			
Elementos Embebidos Eléctricos (conduit, red de tierra, etc.)	-			
Elementos Embeb. Sistem. Esp. (conduit, red de tierra, etc.)	-			
Inspección Topográfica de elementos embebidos (alineamiento, nivelación, dimensiones, etc.)	-			
Equipos menores en buen estado (reglas vibratorias, vibradoras de aguja, etc.)	-	4/6		
Stock de Materiales (curador, lamina polietileno, vigas tipo puente, mantas de yute, reglas, etc.)	-	4/6		
Otro (especificar):				
PRE-VACIADO VERIFICADO POR	NOMBRE:	EMANUEL GENOVEZ		SUPERVISION
	FIRMA:			
Ing. Residente - Contratista				
Vº Bº / Aprobación				
CHECKLIST POSTERIOR AL VACIADO	CHECK	FECHA	CHECK	FECHA
Inspección Topográfica de elementos vaciados (alineamiento, nivelación, dimensiones, etc.)				
Inspección Topográfica de elementos embebidos (alineamiento, nivelación, dimensiones, etc.)				
Buen acabado en el concreto fresco después de colocado.	-	4/6		
Curado adecuado.	-	4/6		
Resane de superficie desencofrada.				
COMENTARIOS:				
Responsable de Campo	Sello y Firma:		Sello y Firma:	
Residente De Obra	Sello y Firma:		Sello y Firma:	



PROYECTO:
**MEJORAMIENTO Y RECUPERACIÓN DE LOS SERVICIOS DEL
DESEMBARCADERO PESQUERO ARTESANAL DE SUPE**

CC275-IVCV40-CMN

Elemento:

VACIADO DE CONCRETO PARA VIGAS

CONTRATISTA: CONSORCIO MARITIMO DEL NORTE		CLIENTE: FONDO NACIONAL DE DESARROLLO PESQUERO - FONDEPES	
FECHA DE VACIADO:	4/6/17	VOLUMEN A VACIAR:	2,2 m ³
TIPO DE ESTRUCTURA:		REGISTRA PROBETAS:	SI <input checked="" type="checkbox"/> NO <input type="checkbox"/>
DOCUMENTOS DE REFERENCIA:	REV. N°	OBSERVACIONES:	
METODO DE VACIADO:			
Fc DISEÑO / CEMENTO tipo:	kg/cm2	SLUMP:	pulgadas
TAM. MAX. AGREGADO:	3/4 pulgadas	TEMPERATURA:	°C
TIPO DE ACABADO:		METODO DE CURADO:	
CHECKLIST PREVIO AL VACIADO	CONTRATISTA		SUPERVISION
	CHECK	FECHA	INICIALES / CHECK FECHA
Materiales Aprobados (diseños, embebidos, demoldantes, curadores, etc.)		4/6	
Cambios Aprobados (cambios o modificaciones en elementos a vaciar)		4/6	
Inspección Topográfica (alineamiento, nivelación, dimensiones, etc.)		4/6	
Encofrado		4/6	
Armadura de refuerzo		4/6	
Limpieza dentro de encofrado		4/6	
Elementos Embebidos Civiles (anclajes, marcos, etc.)			
Elementos Embeb. Mecánicos (pernos de anclajes, tuberías, etc.)			
Elementos Embebidos Eléctricos (conduit, red de tierra, etc.)			
Elementos Embeb. Sistem. Esp. (conduit, red de tierra, etc.)			
Inspección Topográfica de elementos embebidos (alineamiento, nivelación, dimensiones, etc.)			
Equipos menores en buen estado (reglas vibratorias, vibradoras de aguja, etc.)		4/6	
Stock de Materiales (curador, lamina polietileno, vigas tipo puente, mantas de yute, reglas, etc.)		4/6	
Otro (especificar):			
PRE-VACIADO VERIFICADO POR	NOMBRE:	EMANUEL GENEVEZ	
	FIRMA:	<i>[Firma]</i>	
Ing. Residente - Contratista			
Vº Bº / Aprobación			
CHECKLIST POSTERIOR AL VACIADO	CHECK	FECHA	CHECK FECHA
	Inspección Topográfica de elementos vaciados (alineamiento, nivelación, dimensiones, etc.)		
Inspección Topográfica de elementos embebidos (alineamiento, nivelación, dimensiones, etc.)			
Buen acabado en el concreto fresco después de colocado.		4/6	
Curado adecuado.		4/6	
Resane de superficie desencofrada.			
COMENTARIOS:			
Responsable de Campo	Sello y Firma:	Control de Calidad	Sello y Firma:
	Ing. Luis M. Vera Castañeda INGENIERO CIVIL REG CIP 140228		<i>[Firma]</i>
Residente De Obra	Sello y Firma:	Supervisor de Obra	Sello y Firma:
	CONSORCIO MARITIMO DEL NORTE FONDO NACIONAL DE DESARROLLO PESQUERO		

01.02.02.02 ENCOFRADO Y DESENCOFRADO DE VIGAS TRANSVERSALES

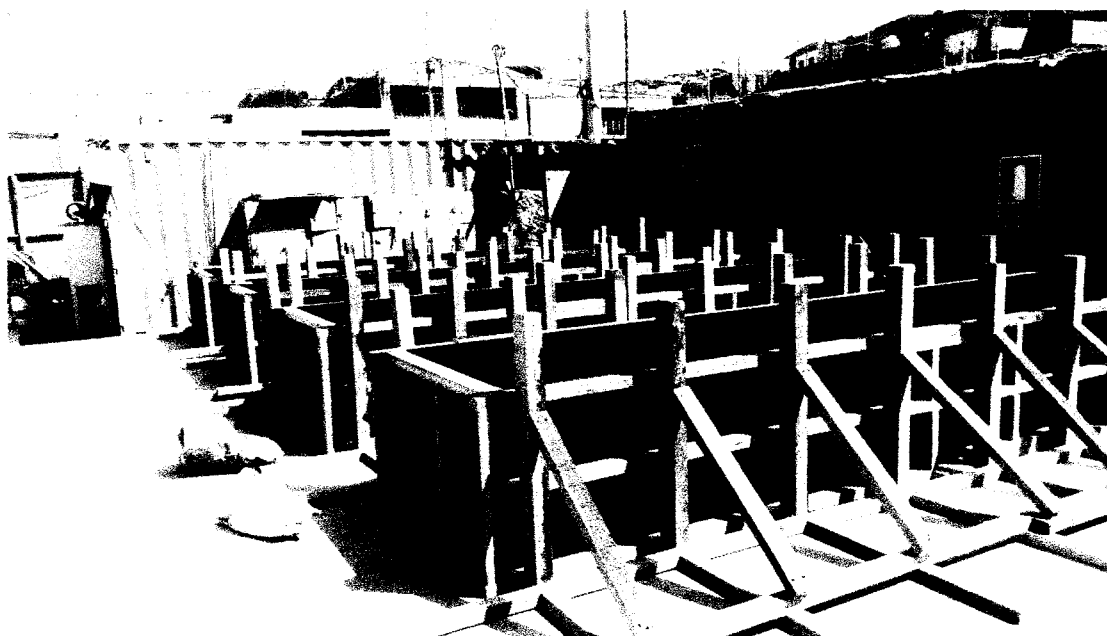



PROYECTO: **MEJORAMIENTO Y RECUPERACIÓN DE LOS SERVICIOS DEL DESEMBARCADERO PESQUERO ARTESANAL DE SUPE**

REGISTRO: **CC275-IEVP41-CMN**

INSPECCION DE ENCOFRADO DE VIGAS PREFABRICADAS

Contratista:	CONSORCIO MARITIMO DEL NORTE	Fecha:	
Cliente:	FONDO NACIONAL DE DESARROLLO PESQUERO - FONDEPES	Documentos de referencia:	Rev N°
Ubicación:	DESEMBARCADERO PESQUERO ARTESANAL SUPE		
Tipo de estructura:	VIGA 41		

ESQUEMA DEL ENCOFRADO:

Graficar el elemento, identificar ubicación por ejes, puntualizar detalles del encofrado

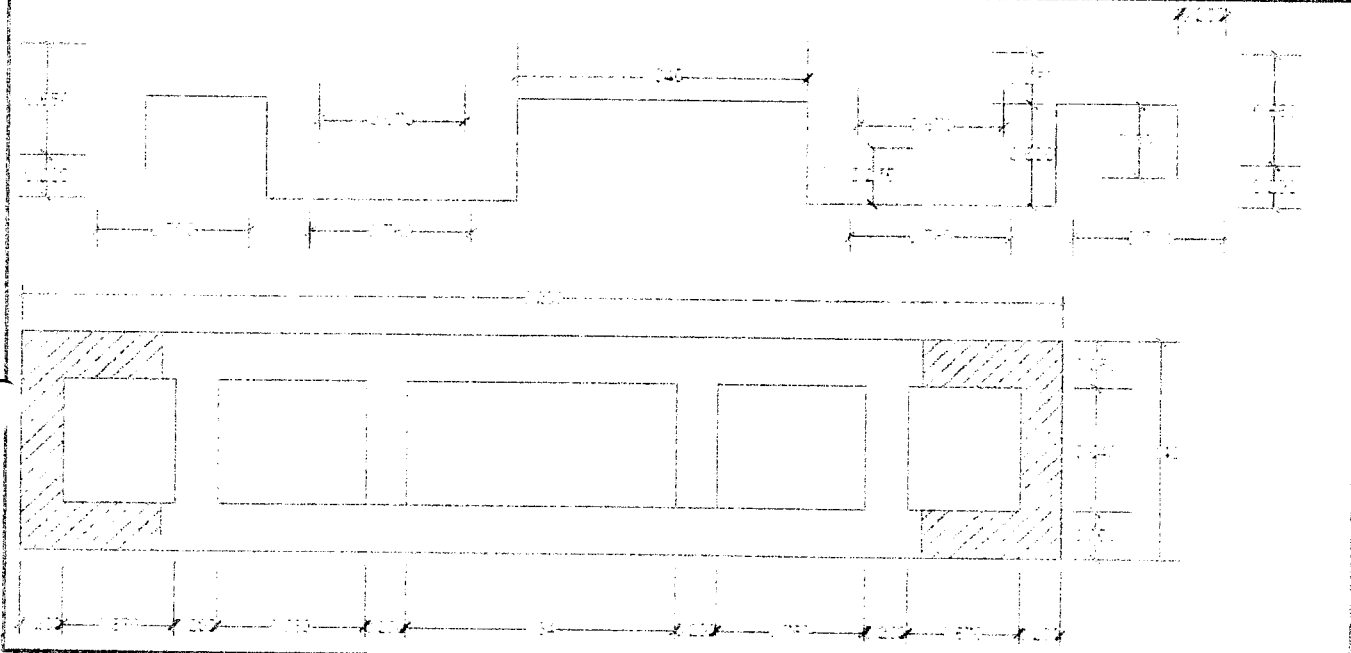

DATOS DIMENSIONALES (mm):

PUNTOS PLOMADA									
ARRIBA									
ABAJO									
DESVIACION									

CHECKLIST DEL ENCOFRADO:

	CONFORME	NO CONFORME	NO APLICA	REPARADO/CO RREGIDO	COMENTARIOS
Material del encofrado					
Condición del encofrado					
Limpieza de formas del encofrado					
Forma y dimensiones del encofrado					
Aplicación de desmoldante					
Seguramiento de soleras					
Apuntalamiento y fijación					
Hermeticidad del encofrado					
Fecha de desencofrado					

COMENTARIOS / OBSERVACIONES GENERALES:

Responsable de Campo:	Sello y Firma:	Control de Calidad:	Sello y Firma:
Residente de Obra:	Sello y Firma:	Supervisor de Obra:	Sello y Firma:





PROYECTO: **MEJORAMIENTO Y RECUPERACIÓN DE LOS SERVICIOS DEL DESEMBARCADERO PESQUERO ARTESANAL DE SUPE**

CC275-IEVP40-CMN
REGISTRO:

INSPECCION DE ENCOFRADO DE VIGAS PREFABRICADAS

Contratista:	CONSORCIO MARITIMO DEL NORTE	Fecha:	17/06/2018
Cliente:	FONDO NACIONAL DE DESARROLLO PESQUERO - FONDEPES	Documentos de referencia:	Rev 00
Ubicación:	DESEMBARCADERO PESQUERO ARTESANAL SUPE		
Tipo de estructura:	VIGA 40		

ESQUEMA DEL ENCOFRADO:

Grificar el elemento, identificar ubicación por ejes, puntualizar detalles del encofrado

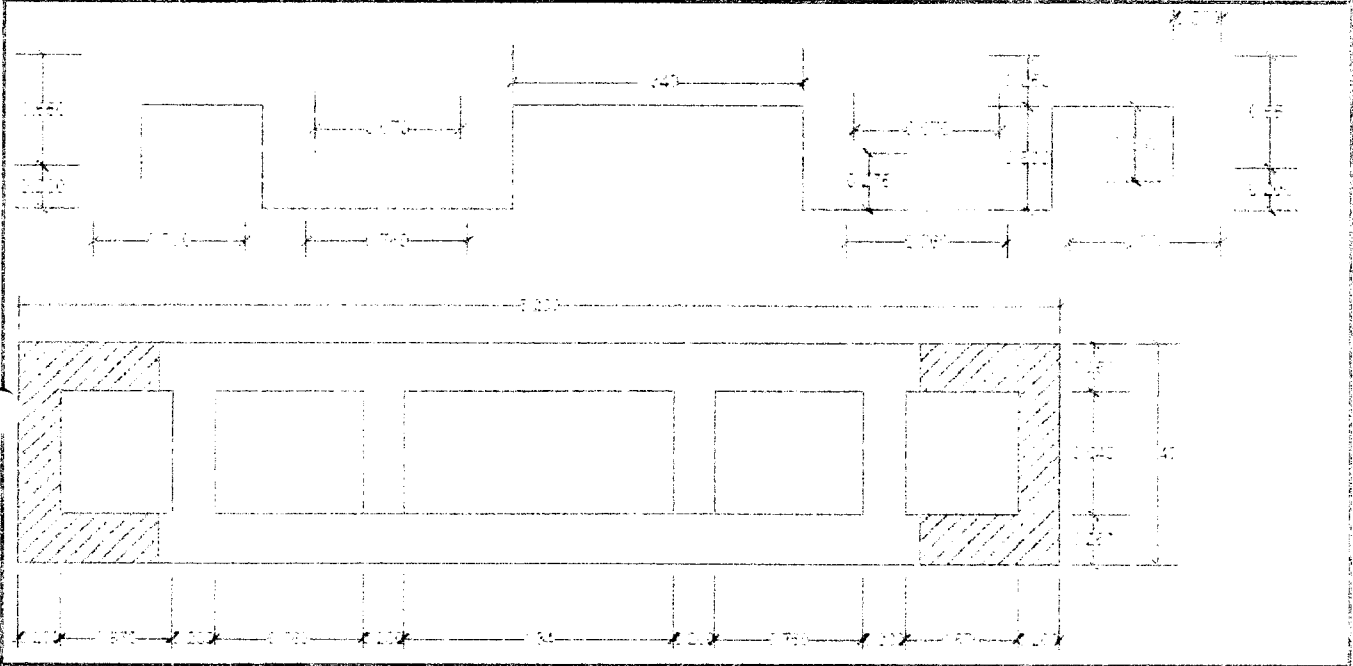

DATOS DIMENSIONALES (mm):

PUNTOS PLOMADA																			
ARRIBA																			
ABAJO																			
DESVIACION																			

CHECKLIST DEL ENCOFRADO:

	CONFORME	NO CONFORME	NO APLICA	REPARADO/CO RREGIDO	COMENTARIOS
Material del encofrado					
Condición del encofrado					
Limpieza de formas del encofrado					
Forma y dimensiones del encofrado					
Aplicación de desmoldante					
Seguramiento de soleras					
Apuntalamiento y fijación					
Hermeticidad del encofrado					
Fecha de desencofrado					

COMENTARIOS / OBSERVACIONES GENERALES:

Responsable de Campo:	Sello y Firma: Ing. Luis M. Vera Castañeda INGENIERO CIVIL REG. CIP 140228	Control de Calidad:	Sello y Firma:
Residente de Obra:	Sello y Firma: CONSORCIO MARITIMO DEL NORTE FONDO NACIONAL DE DESARROLLO PESQUERO	Supervisor de Obra:	Sello y Firma: Ing. Jorge Raymundo Saez CESEL'SA

**01.02.02.03 ACERO CORRUGADO VIGAS
TRANSVERSALES FY=4200 KG/CM2**

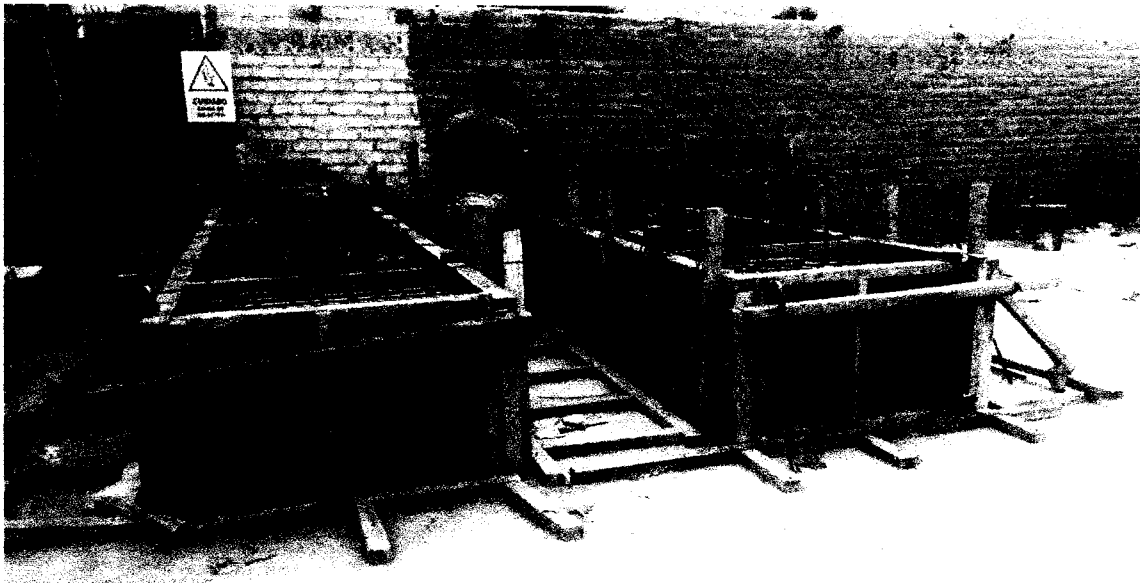

02.02.03 FABRICACIÓN DE LOSAS NERVADAS EN MUELLE

01.02.03.01 CONCRETO DE LOSAS NERVADAS F'C=280 KG/CM²





PROYECTO:
**MEJORAMIENTO Y RECUPERACIÓN DE LOS SERVICIOS DEL
DESEMBARCADERO PESQUERO ARTESANAL DE SUPE**

CC275-IVCLTIIIIB-01-CMN

Elemento:

VACIADO DE CONCRETO PARA LOSAS TIPO V

CONTRATISTA: CONSORCIO MARÍTIMO DEL NORTE		CLIENTE: FONDO NACIONAL DE DESARROLLO PESQUERO - FONDEPES	
FECHA DE VACIADO:	13/6/13	VOLUMEN A VACIAR:	m3
TIPO DE ESTRUCTURA:	LOSAS TIPO V	REGISTRA PROBETAS:	SI <input checked="" type="checkbox"/> NO <input type="checkbox"/>
DOCUMENTOS DE REFERENCIA:	REV. N°	OBSERVACIONES:	
METODO DE VACIADO: BATA			
Fc DISEÑO / CEMENTO tipo:	250 kg/cm2	SLUMP:	9" pulgadas
TAM. MAX. AGREGADO:	1/4 pulgadas	TEMPERATURA:	23.3 °C
TIPO DE ACABADO:		METODO DE CURADO: A.C.U.A.	
CHECKLIST PREVIO AL VACIADO	CONTRATISTA		SUPERVISION
	CHECK	FECHA	INICIALES / CHECK FECHA
Materiales Aprobados (diseños, embebidos, demoldantes, curadores, etc.)		13/6	
Cambios Aprobados (cambios o modificaciones en elementos a vaciar)		13/6	
Inspección Topográfica (alineamiento, nivelación, dimensiones, etc.)		13/6	
Encofrado		13/6	
Armadura de refuerzo		13/6	
Limpieza dentro de encofrado		13/6	
Elementos Embebidos Civiles (anclajes, marcos, etc.)			
Elementos Embeb. Mecánicos (pernos de anclajes, tuberías, etc.)			
Elementos Embebidos Eléctricos (conduit, red de tierra, etc.)			
Elementos Embeb. Sistem. Esp. (conduit, red de tierra, etc.)			
Inspección Topográfica de elementos embebidos (alineamiento, nivelación, dimensiones, etc.)			
Equipos menores en buen estado (reglas vibratorias, vibradoras de aguja, etc.)		13/6	
Stock de Materiales (curador, lamina polietileno, vigas tipo puente, mantas de yute, reglas, etc.)		13/6	
Otro (especificar):			
PRE-VACIADO VERIFICADO POR	NOMBRE:	EMANUEL GÉNOVEZ	
	FIRMA:		
Ing. Residente - Contratista			
Vº Bº / Aprobación			
CHECKLIST POSTERIOR AL VACIADO	CHECK	FECHA	CHECK FECHA
	Inspección Topográfica de elementos vaciados (alineamiento, nivelación, dimensiones, etc.)		
Inspección Topográfica de elementos embebidos (alineamiento, nivelación, dimensiones, etc.)			
Buen acabado en el concreto fresco después de colocado.		13/6	
Curado adecuado.		13/6	
Resane de superficie desencofrada.			
COMENTARIOS:			
Responsable de Campo	Sello y Firma:	Control de Calidad	Sello y Firma:
	Ing. Luis M. Vera Castañeda INGENIERO CIVIL REG. CIP. 140228		
Residente De Obra	Sello y Firma:	Supervisor de Obra	Sello y Firma:

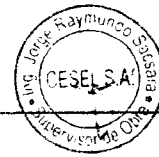



PROYECTO:
**MEJORAMIENTO Y RECUPERACIÓN DE LOS SERVICIOS DEL
DESEMBARCADERO PESQUERO ARTESANAL DE SUPE**

000210
CC275-IVCLTHIB-2-CMN

Elemento:

VACIADO DE CONCRETO PARA LOSAS TIPO V

CONTRATISTA: CONSORCIO MARÍTIMO DEL NORTE		CLIENTE: FONDO NACIONAL DE DESARROLLO PESQUERO - FONDEPES			
FECHA DE VACIADO: 13/6/18		VOLUMEN A VACIAR: m3			
TIPO DE ESTRUCTURA: LOSA TIPO V		REGISTRA PROSETAS: SI <input checked="" type="checkbox"/> NO <input type="checkbox"/>			
DOCUMENTOS DE REFERENCIA: REV. N°		OBSERVACIONES:			
METODO DE VACIADO: 30' PORMETRO					
F.C. DISEÑO / CEMENTO tipo: 2-8-00 kg/cm2		SLUMP: 4" pulgadas			
TAM. MAX. AGREGADO: 1/2" pulgadas		TEMPERATURA: 25-3 °C			
TIPO DE ACABADO:		METODO DE CURADO: 1-4-1			
CHECKLIST PREVIO AL VACIADO		CONTRATISTA		SUPERVISION	
		CHECK	FECHA	INICIALES / CHECK	FECHA
Materiales Aprobados (diseños, embebidos, demoldantes, curadores, etc.)			13/6		
Cambios Aprobados (cambios o modificaciones en elementos a vaciar)			13/6		
Inspección Topográfica (alineamiento, nivelación, dimensiones, etc.)			13/6		
Encofrado			13/6		
Armadura de refuerzo			13/6		
Limpieza dentro de encofrado			13/6		
Elementos Embebidos Civiles (anclajes, marcos, etc.)					
Elementos Embeb. Mecánicos (pernos de anclajes, tuberías, etc.)					
Elementos Embebidos Eléctricos (conduit, red de tierra, etc.)					
Elementos Embeb. Sistem. Esp. (conduit, red de tierra, etc.)					
Inspección Topográfica de elementos embebidos (alineamiento, nivelación, dimensiones, etc.)					
Equipos menores en buen estado (reglas vibratorias, vibradoras de aguja, etc.)			13/6		
Stock de Materiales (curador, lamina polietileno, vigas tipo puente, mantas de yute, reglas, etc.)			13/6		
Otro (especificar):					
PRE-VACIADO VERIFICADO POR		NOMBRE: EMANUEL GENOVEZ		SUPERVISION	
		FIRMA:			
Ing. Residente - Contratista					
Vº Bº / Aprobación					
CHECKLIST POSTERIOR AL VACIADO		CHECK	FECHA	CHECK	FECHA
Inspección Topográfica de elementos vaciados (alineamiento, nivelación, dimensiones, etc.)					
Inspección Topográfica de elementos embebidos (alineamiento, nivelación, dimensiones, etc.)					
Buen acabado en el concreto fresco después de colocado.		1/6			
Curado adecuado.			13/6		
Resane de superficie desencofrada.					
COMENTARIOS:					
Responsable de Campo	Sello y Firma:	Control de Calidad	Sello y Firma:		
	Ing. Luis M. Vera Castañeda INGENIERO CIVIL REG. CIP 140228				
Residente De Obra	Sello y Firma:	Supervisor de Obra	Sello y Firma:		

01.02.03.02 ENCOFRADO Y DESENCOFRADO DE LOSAS NERVADAS





PROYECTO: **MEJORAMIENTO Y RECUPERACIÓN DE LOS SERVICIOS DEL DESEMBARCADERO PESQUERO ARTESANAL DE SUPE**

CC275-IELTVIII-B-CMN
REGISTRO:

INSPECCION DE ENCOFRADO DE LOSAS TIPO III-B

Contrato:	CONSORCIO MARITIMO DEL NORTE	Fecha:	
Ciente:	FONDO NACIONAL DE DESARROLLO PESQUERO - FONDEPES	Documentos de referencia:	Rev N°
Ubicación:	DESEMBARCADERO PESQUERO ARTESANAL SUPE		
Tipo de estructura:	LOSA TIPO III-B		

ESQUEMA DEL ENCOFRADO:

Graficar el elemento, identificar ubicación por ejes, puntualizar detalles del encofrado

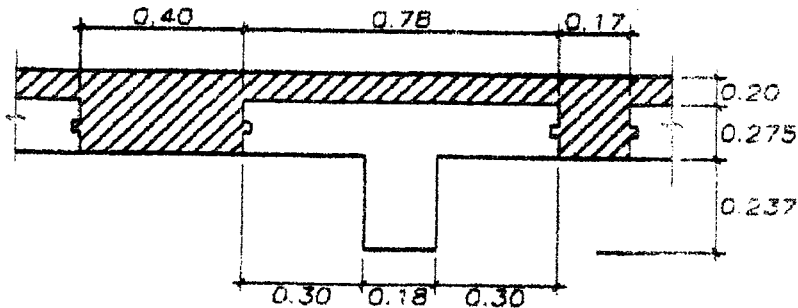

DIMENSIONAMIENTO
CORTE 1-1 LOSA III (b)

DATOS DIMENSIONALES (mm):

PUNTOS PLOMADA									
ARRIBA									
ABAJO									
DESVIACION									

CHECKLIST DEL ENCOFRADO:

	CONFORME	NO CONFORME	NO APLICA	REPARADO/CO RREGIDO	COMENTARIOS
Material del encofrado					
Condición del encofrado					
Limpieza de formas del encofrado					
Forma y dimensiones del encofrado					
Aplicación de desmoldante					
Aseguramiento de soleras					
Apuntalamiento y fijación					
Hermeticidad del encofrado					
Fecha de desencofrado					

COMENTARIOS / OBSERVACIONES GENERALES:

Responsable de Campo:	Sello y Firma: Luis M. Vera Casañeda INGENIERO CIVIL C.O.C.P. 140228	Control de Calidad:	Sello y Firma:
Residente de Obra:	Sello y Firma: 	Supervisor de Obra:	Sello y Firma:



PROYECTO: **MEJORAMIENTO Y RECUPERACIÓN DE LOS SERVICIOS DEL DESEMBARCADERO PESQUERO ARTESANAL DE SUPE**

CC275-IELTVIIB, I-CMN
REGISTRO:

INSPECCION DE ENCOFRADO DE LOSAS TIPO III-B

Contratista:	CONSORCIO MARITIMO DEL NORTE	Fecha:	11/12/11
Ciente:	FONDO NACIONAL DE DESARROLLO PESQUERO - FONDEPES	Documentos de referencia:	Rev No
Ubicación:	DESEMBARCADERO PESQUERO ARTESANAL SUPE		
Tipo de estructura:	LOSA TIPO III-B		

ESQUEMA DEL ENCOFRADO:
Graficar el elemento, identificar ubicación por ejes, puntualizar detalles del encofrado

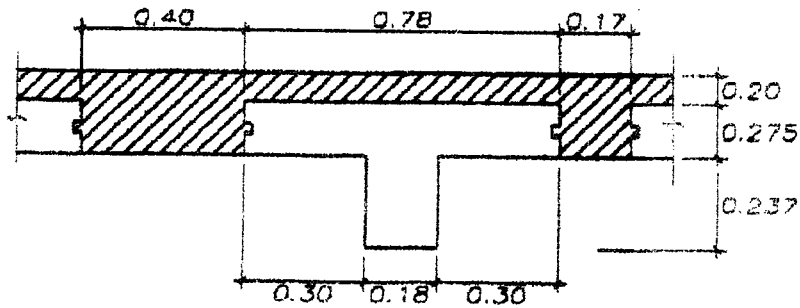

DIMENSIONAMIENTO
CORTE 1-1 LOSA III (b)

DATOS DIMENSIONALES (mm):

PUNTOS PLOMADA																			
ARRIBA																			
ABAJO																			
DESVIACION																			

CHECKLIST DEL ENCOFRADO:

	CONFORME	NO CONFORME	NO APLICA	REPARADO/CO RREGIDO	COMENTARIOS
	Material del encofrado				
Condición del encofrado					
Limpeza de formas del encofrado					
Forma y dimensiones del encofrado					
Aplicación de desmoldante					
Aseguramiento de soleras					
Apuntalamiento y fijación					
Hermeticidad del encofrado					
Fecha de desencofrado					

COMENTARIOS / OBSERVACIONES GENERALES:

Responsable de Campo:	Sello y Firma: Ing. Luis Al. Vera Casañeda INGENIERO CIVIL CIP 140229	Control de Calidad:	Sello y Firma:
Residente de Obra:	Sello y Firma: 	Supervisor de Obra:	Sello y Firma:

**01.02.03.03 ACERO CORRUGADO DE LOSAS
NERVADAS FY=4200 KG/CM2**

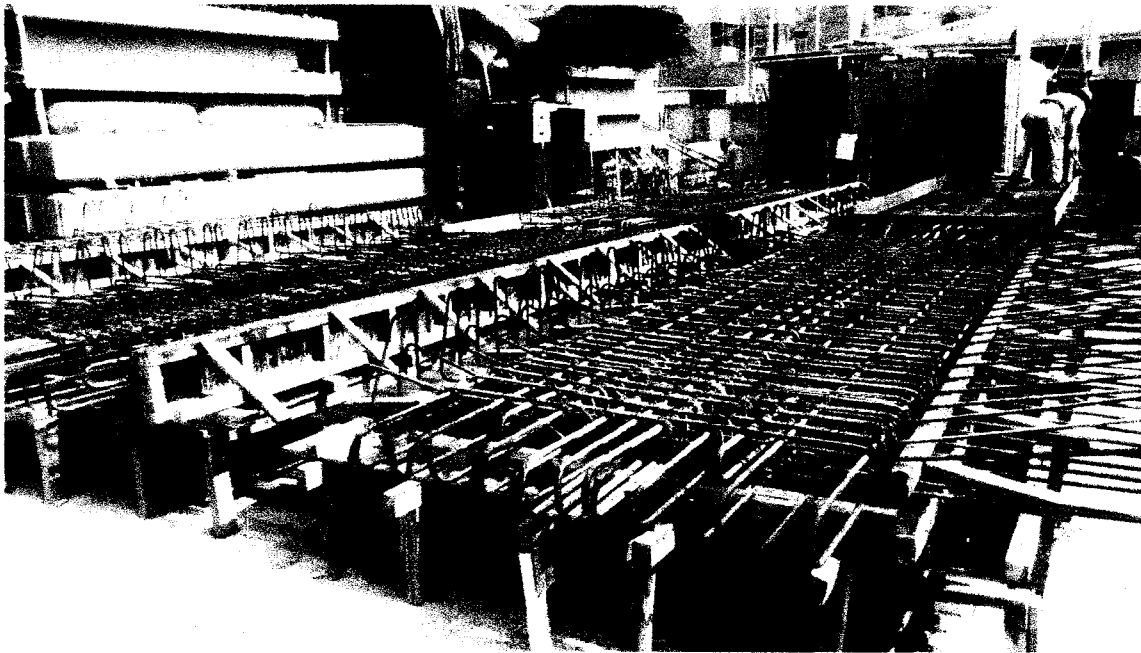

01.05 ENROCADO DE PROTECCION Y TERRAPLEN

01.05.01 CORTE DE MATERIAL, EN UÑA Y ENROCADO



**01.05.03 SUMINISTRO Y COLOCACION DE
ROCA FILTRO > A 50 KG.**



01.05.04 SUMINISTRO Y COLOCACION DE ROCA INTERMEDIA DE 0.3T A 0.4T



01.05.05 SUMINISTRO Y COLOCACION DE ROCA CORAZA 3.0T A 4.0T



02. ESTRUCTURA DE TIERRA

02.01 OBRAS PRELIMINARES

02.01.02 TRAZO Y REPLANTEO DEL TERRENO



**01.05.04.01 CONCRETO $f'_c=210$ kg/cm²
COLUMNAS**

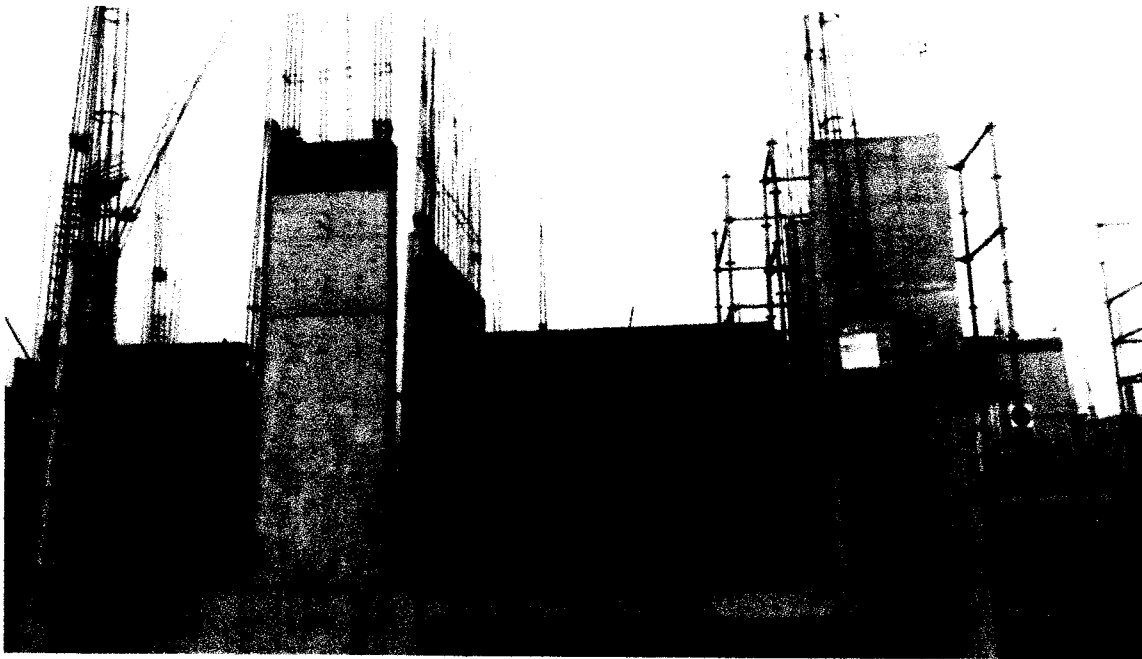

02.05.04.02 ENCOFRADO COM LUMNAS Y PLACAS



**02.05.04.03 ACERO CORRUGADO COLUMNAS
Y PLACAS**

2.04 CONCRETO ARMADO

02.05.04 COLUMNAS Y PLACAS

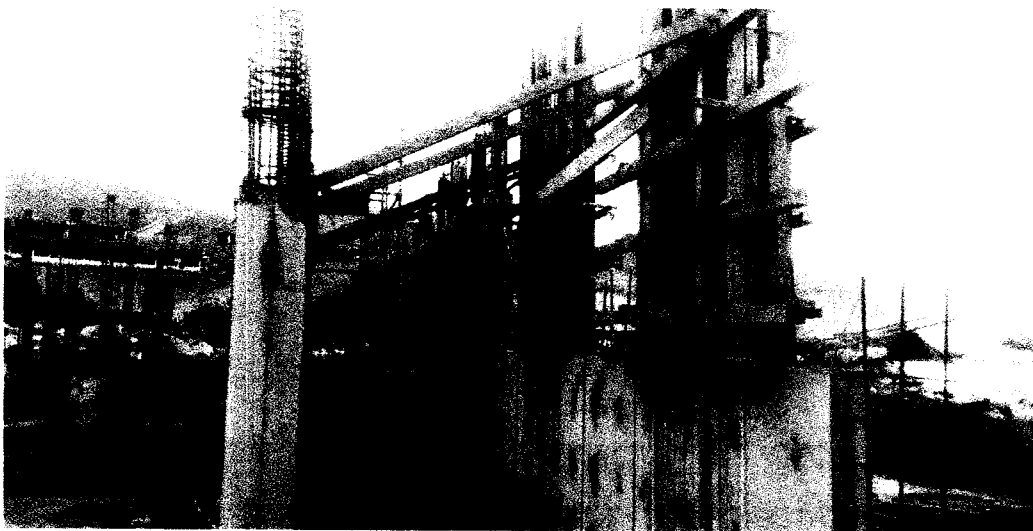



PROYECTO:
**MEJORAMIENTO Y RECUPERACIÓN DE LOS SERVICIOS DEL
 DESEMBARCADERO PESQUERO ARTESANAL DE SUPE**

CC275-IVCPL-3JZF-CMN

Elemento:

VACIADO DE CONCRETO PARA PLACAS

CONTRATISTA: CONSORCIO MARITIMO DEL NORTE		CLIENTE: FONDO NACIONAL DE DESARROLLO PESQUERO - FONDEPES	
FECHA DE VACIADO: 25/06/18		VOLUMEN A VACIAR: m ³	
TIPO DE ESTRUCTURA:		REGISTRA PROBETAS: SI <input checked="" type="checkbox"/> NO <input type="checkbox"/>	
DOCUMENTOS DE REFERENCIA:		OBSERVACIONES:	
REV. N°		PLACA PL-3 (0.25x1.20)	
METODO DE VACIADO:			
Fc DISEÑO / CEMENTO tipo: 370	kg/cm ²	SLUMP: 9"	pulgadas
TAM. MAX. AGREGADO:	pulgadas	TEMPERATURA: 28.1	°C
TIPO DE ACABADO:		METODO DE CURADO: ALGUNA - 10/20/30/40	
CHECKLIST PREVIO AL VACIADO		CONTRATISTA	
	CHECK	FECHA	SUPERVISION
Materiales Aprobados (diseños, embebidos, demoldantes, curadores, etc.) Cambios Aprobados (cambios o modificaciones en elementos a vaciar) Inspección Topográfica (alineamiento, nivelación, dimensiones, etc.) Encofrado Armadura de refuerzo Limpieza dentro de encofrado Elementos Embebidos Civiles (anclajes, marcos, etc.) Elementos Embeb. Mecánicos (pernos de anclajes, tuberías, etc.) Elementos Embebidos Eléctricos (conduit, red de tierra, etc.) Elementos Embeb. Sistema. Esp. (conduit, red de tierra, etc.) Inspección Topográfica de elementos embebidos (alineamiento, nivelación, dimensiones, etc.) Equipos menores en buen estado (pajetas vibradoras, vibradoras de aguja, etc.) Stock de Materiales (curador, lamina polietileno, vienes tipo puente, mantas de yute, reglas, etc.) Otro (especificar):			
PRE-VACIADO VERIFICADO POR:		NOMBRE: EMANUEL GENEVEZ	SUPERVISION:
		FIRMA:	
Ing. Residencia - Contratista			
VO BO / Aprobación			
CHECKLIST POSTERIOR AL VACIADO		CHECK	FECHA
Inspección Topográfica de elementos vaciados (alineamiento, nivelación, dimensiones, etc.) Inspección Topográfica de elementos embebidos (alineamiento, nivelación, dimensiones, etc.) Buen acabado en el concreto fresco después de colocado. Curado adecuado. Recano de superficie desenchufada.			
COMENTARIOS:			
Responsable de Campo	Sello y Firma: Ing. José R. M. Quiroga C.O.P. N° 140308	Control de Calidad	Sello y Firma:
Residente De Obra	Sello y Firma:	Supervisor de Obra	Sello y Firma:



PROYECTO: **MEJORAMIENTO Y RECUPERACIÓN DE LOS SERVICIOS DEL DESEMBARCADERO PESQUERO ARTESANAL DE SUPE**

REGISTRO: **CC275-IEPL-3/ZF-CMIN**

INSPECCION DE ENCOFRADO DE CIMENTACIONES

Contratista:	CONSORCIO MARITIMO DEL NORTE	Fecha:	
Cliente:	FONDO NACIONAL DE DESARROLLO PESQUERO - FONDEPES	Documentos de referencia:	
Ubicación:	ZONA DE FRIO	PLANTA FRIO	
Tipo de estructura:		CUADRO DE PLACAS	

ESQUEMA DEL ENCOFRADO:
 Graficar el elemento, identificar ubicación por ejes, puntualizar detalles del encofrado

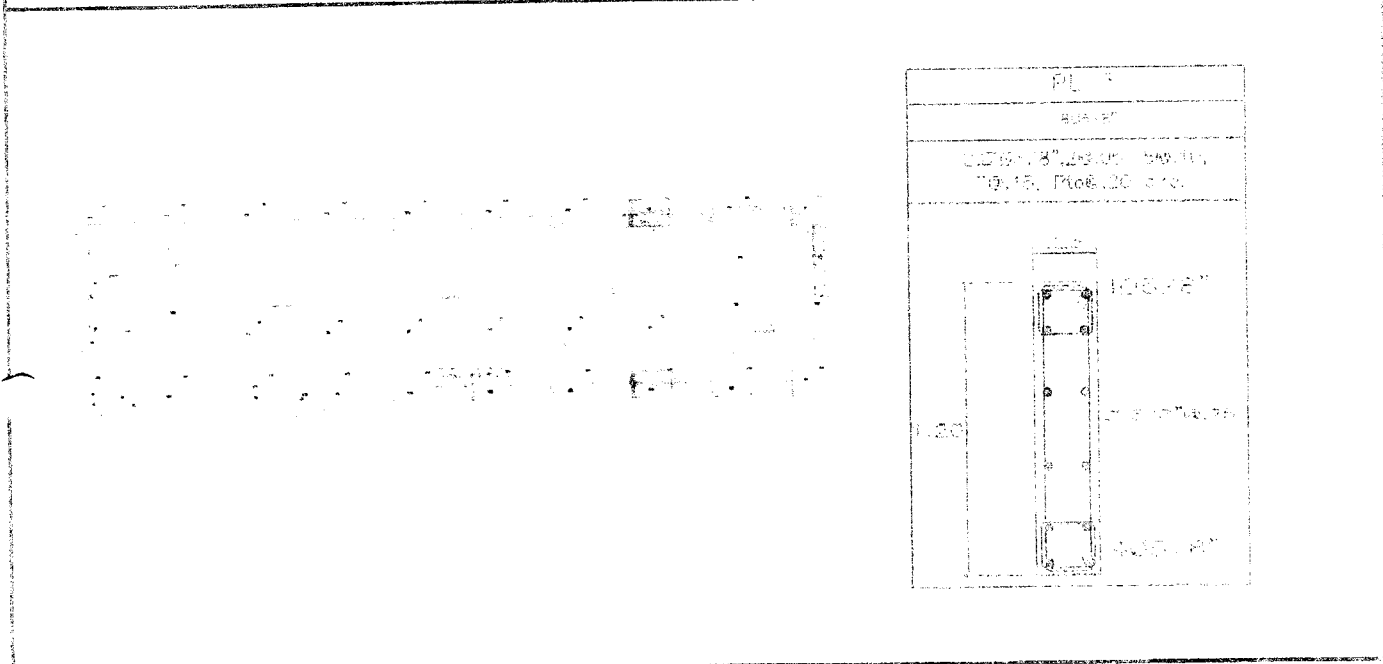





DATOS DIMENSIONALES (mm):

PUNTOS FLOMADA																			
ARRIBA																			
ABAJO																			
DESVIACION																			

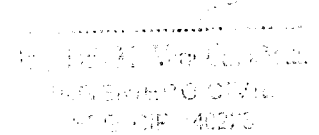
CHECKLIST DEL ENCOFRADO:					COMENTARIOS
	CONFORME	NO CONFORME	NO APLICA	REPARADO/CO RREGIDO	
Material del encofrado					
Condición del encofrado					
Unidad de formas del encofrado					
Forma y dimensiones del encofrado					
Ubicación de desmoldante					
Aseguramiento de soleras					
Apuntalamiento y fijación					
Hermeticidad del encofrado					
Fecha de desencofrado					

COMENTARIOS / OBSERVACIONES GENERALES:

Responsable de Campo:	Sello y Firma: 	Control de Calidad:	Sello y Firma: 
Residente de Obra:	Sello y Firma: 	Supervisor de Obra:	Sello y Firma: 



INSPECCION DE ACERO DE REFUERZO

CC275-IARPL-3/ZB-01190

CLIENTE:	FONDO NACIONAL DE DESARROLLO PESQUERO - FONDEPES	REGISTRO:
CONTRATISTA:	CONSORCIO MARÍTIMO DEL NORTE	
OBRA:	MEJORAMIENTO Y RECUPERACIÓN DE LOS SERVICIOS DEL DESEMBARCADERO PESQUERO ARTESANAL DE SUPE	FECHA:

UBICACION:	DOCUMENTOS DE REFERENCIA:
SECTOR:	
T. ESTRUCTURA:	PLANO DE REFUERZO DE PLACA PL-3

ESQUEMA DE LA ARMADURA: Graficar el elemento, identificar ubicación por ejes, puntualizar detalles del acero.

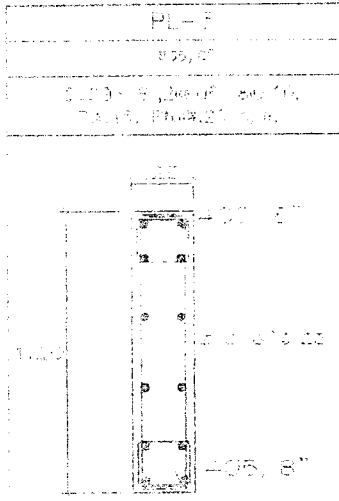

CHECKLIST DEL ACERO DE REFUERZO					COMENTARIOS
	CONFORME	NO CONFORME	NO APLICA	REPARADO/CORREGIDO	
Limpieza (corrosión, concreto, grasa)					
Calidad del acero (Norma ASTM, grado, marca)					
Diametro de varilla					
Longitud de traslape					
Longitud de gancho					
Espaciamiento entre barras					
Espaciamiento de estribos					
de anclaje					
Soportes para recubrimiento contra base					
Soportes para recubrimiento lateral					
Verticalidad (plomada)					
Horizontalidad (nivel)					

COMENTARIOS / OBSERVACIONES GENERALES:

Responsable de Campo:	Sello y Firma: ING. [Firma] [Nombre] INGENIERO CIVIL R.E.S. CIP 140228	Control de Calidad:	Sello y Firma:
Residente de Obra:	Sello y Firma: [Firma]	Supervisor de Obra:	Sello y Firma:



PROYECTO:
**MEJORAMIENTO Y RECUPERACIÓN DE LOS SERVICIOS DEL
 DESEMBARCADERO PESQUERO ARTESANAL DE SUPE**

CC275-IVCC-6IZF-CMN

Elemento:

VACIADO DE CONCRETO PARA COLUMNAS

CONTRATISTA: CONSORCIO MARITIMO DEL NORTE		CLIENTE: FONDO NACIONAL DE DESARROLLO PESQUERO - FONDEPES		
FECHA DE VACIADO: 20/6/18		VOLUMEN A VACIAR: m ³		
TIPO DE ESTRUCTURA:		REGISTRA PROBETAS: SI <input checked="" type="checkbox"/> NO <input type="checkbox"/>		
DOCUMENTOS DE REFERENCIA:		OBSERVACIONES: COLUMNA C-6 (0.25x0.75)		
METODO DE VACIADO:		SLUMP: 3"		
Fc DISEÑO / CEMENTO tipo: kg/cm ²		TEMPERATURA: 22.0 °C		
TAM. MAX. AGREGADO: pulgadas		METODO DE CURADO: Agua		
TIPO DE ACABADO:				
CHECKLIST PREVIO AL VACIADO	CONTRATISTA		SUPERVISOR	
	CHECK	FECHA	INICIALES / CHECK	FECHA
Materiales Aprobados (diseños, embebidos, demoldantes, curadores, etc.)		20/6		
Cambios Aprobados (cambios o modificaciones en elementos a vaciar)		20/6		
Inspección Topográfica (alineamiento, nivelación, dimensiones, etc.)		20/6		
Encofrado		20/6		
Armadura de refuerzo		20/6		
Limpieza dentro de encofrado		20/6		
Elementos Embebidos Civiles (anclajes, marcos, etc.)		20/6		
Elementos Embeb. Mecánicos (pernos de anclajes, tuberías, etc.)				
Elementos Embebidos Eléctricos (conduit, red de tierra, etc.)				
Elementos Embeb. Sistem. Esp. (conduit, red de tierra, etc.)				
Inspección Topográfica de elementos embebidos (alineamiento, nivelación, dimensiones, etc.)				
Equipos menores en buen estado (reglas vibratorias, vibradoras de aguja, etc.)		20/6		
Stock de Materiales (curador, lamina polietileno, vigas tipo puente, mantas de yute, reglas, etc.)		20/6		
Otro (especificar):				
PRE-VACIADO VERIFICADO POR	NOMBRE:	EMANUEL GENOVEZ		SUPERVISOR
	FIRMA:			
Ing. Residente - Contratista:				
Vº Bº / Aprobación				
CHECKLIST POSTERIOR AL VACIADO	CHECK	FECHA	CHECK	FECHA
Inspección Topográfica de elementos vaciados (alineamiento, nivelación, dimensiones, etc.)		20/6		
Inspección Topográfica de elementos embebidos (alineamiento, nivelación, dimensiones, etc.)		20/6		
Buen acabado en el concreto fresco después de colocado.		20/6		
Curado adecuado.		20/6		
Resane de superficie desencofrada.				
COMENTARIOS:				
Responsable de Campo	Sello y Firma:		Sello y Firma:	
	Ing. Luis M. Vera Castañeda INGENIERO CIVIL REG CIP 140228			
Residente De Obra	Sello y Firma:		Sello y Firma:	
		Supervisor de Obra		
				 192



PROYECTO: MEJORAMIENTO Y RECUPERACIÓN DE LOS SERVICIOS DEL DESEMBARCADERO PESQUERO ARTESANAL DE SUPE

CC275-IEC-6/ZF-CMN
REGISTRO:

INSPECCION DE ENCOFRADO DE CIMENTACIONES

Ubicación:	CONSORCIO MARITIMO DEL NORTE	Fecha:	
Cliete:	FONDO NACIONAL DE DESARROLLO PESQUERO - FONDEPES	Documentos de referencia:	
Ubicación:	ZONA DE FRIC	PLANTA FRIO	
Tipo de estructura:		CUADRO DE COLUMNAS	

ESQUEMA DEL ENCOFRADO:

Graficar el elemento, identificar ubicación por ejes, puntualizar detalles del encofrado

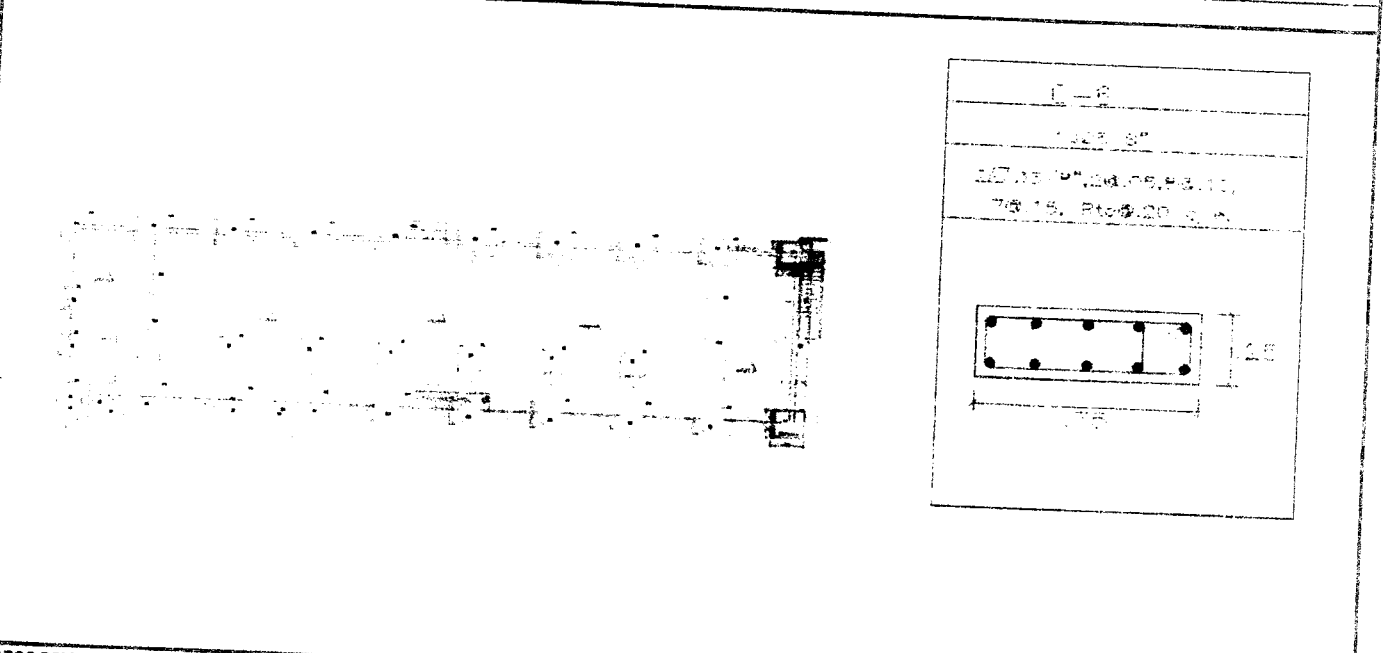

DATOS DIMENSIONALES (mm):

PUNTOS PLOMADA																			
ARRIBA																			
ABAJO																			
DESVIACION																			

CHECKLIST DEL ENCOFRADO:

	CONFORME	NO CONFORME	NO APLICA	REPARADO/CO RREGIDO	COMENTARIOS
Material del encofrado					
Condición del encofrado					
Limpieza de formas del encofrado					
Forma y dimensiones del encofrado					
Aplicación de desmoldante					
Apuntalamiento y fijación					
Hermeticidad del encofrado					
Fecha de desencofrado					

COMENTARIOS / OBSERVACIONES GENERALES:

Responsable de Campo:	Sello y Firma: Ing. Luis M. Vera Castañeda INGENIERO CIVIL REG. CIP 140228	Control de Calidad:	Sello y Firma:
	Sello y Firma:		Sello y Firma:
Residente de Obra:	Sello y Firma: CONSORCIO MARITIMO DEL NORTE	Supervisor de Obra:	Sello y Firma:

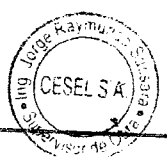



INSPECCION DE ACERO DE REFUERZO

CC275-IARC-6/ZF-CMN

ARTISTA:	FONDO NACIONAL DE DESARROLLO PESQUERO - FONDEPES	REGISTRO:
	CONSORCIO MARÍTIMO DEL NORTE	
RA:	MEJORAMIENTO Y RECUPERACIÓN DE LOS SERVICIOS DEL DESEMBARCADERO PESQUERO ARTESANAL DE SUPE	FECHA:

UBICACION:	DOCUMENTOS DE REFERENCIA:
SECTOR:	
T. ESTRUCTURA:	COLUMNA C-6 (ZONA DE FRIO) PLANO DE REFUERZO DE COLUMNA C-6

ESQUEMA DE LA ARMADURA: Graficar el elemento, identificar ubicación por ejes, puntualizar detalles del acero.

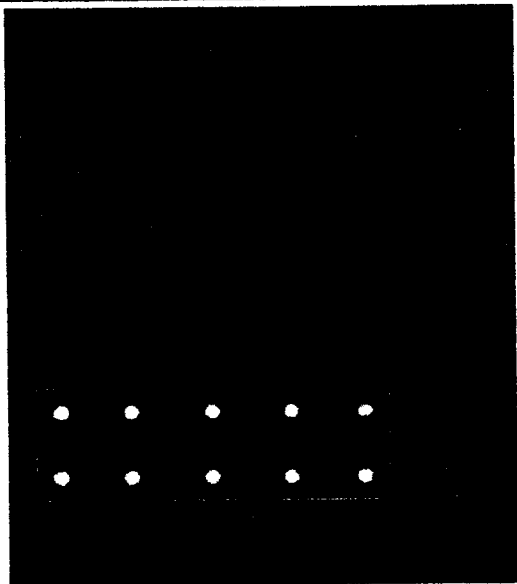

CHECKLIST DEL ACERO DE REFUERZO					COMENTARIOS
	CONFORME	NO CONFORME	NO APLICA	REPARADO/CORREGIDO	
Limpieza (corrosión, concreto, grasa)					
Calidad del acero (Norma ASTM, grado, marca)					
Diámetro de varilla					
Longitud de traslape					
Longitud de gancho					
Espaciamento entre barras					
Espaciamento de estribos					
bre de amarre					
Soportes para recubrimiento contra base					
Soportes para recubrimiento lateral					
Verticalidad (plomada)					
Horizontalidad (nivel)					

COMENTARIOS / OBSERVACIONES GENERALES:

Responsable de Campo:	Sello y Firma: Ing. Luis M. Vera Castañeda INGENIERO CIVIL REG. CIP 140228	Control de Calidad:	Sello y Firma:
Residente de Obra:	Sello y Firma: CONSORCIO MARÍTIMO DEL NORTE	Supervisor de Obra:	Sello y Firma: CESELSA Supervisor de Obra



PROYECTO:
**MEJORAMIENTO Y RECUPERACIÓN DE LOS SERVICIOS DEL
 DESEMBARCADERO PESQUERO ARTESANAL DE SUPE**

000197

CC275-IVC-LA011AD-CMN

Elemento:

VACIADO DE CONCRETO PARA LOSA ALIGERADA

CONTRATISTA: CONSORCIO MARÍTIMO DEL NORTE		CLIENTE: FONDO NACIONAL DE DESARROLLO PESQUERO - FONDEPES	
FECHA DE VACIADO: 8/6/18		VOLUMEN A VACIAR: m3	
TIPO DE ESTRUCTURA:		REGISTRA PROBETAS: SI <input checked="" type="checkbox"/> NO <input type="checkbox"/>	
DOCUMENTOS DE REFERENCIA:		REV. N° BB	
ZONA DE ADMINISTRACIÓN (7"-18"/A-C)			
METODO DE VACIADO: R = 2 m.			
F'c DISEÑO / CEMENTO tipo: kg/cm2		SLUMP: 9" pulgadas	
TAM. MAX. AGREGADO: pulgadas		TEMPERATURA: 26.2 °C	
TIPO DE ACABADO:		METODO DE CURADO:	
CHECKLIST PREVIO AL VACIADO		CONTRATISTA	
		CHECK	FECHA
		SUPERVISION	
		INICIALES / CHECK	FECHA
Materiales Aprobados (diseños, embebidos, demoldantes, curadores, etc.)			3/6
Cambios Aprobados (Cambios o modificaciones en elementos a vaciar)			3/6
Inspección Topográfica (alineamiento, nivelación, dimensiones, etc.)			3/6
Encofrado			3/6
Armadura de refuerzo			3/6
Limpieza dentro de encofrado			3/6
Elementos Embebidos Civiles (anclajes, marcos, etc.)			3/6
Elementos Embeb. Mecánicos (pernos de anclajes, tuberías, etc.)			
Elementos Embebidos Eléctricos (conduit, red de tierra, etc.)			
Elementos Embeb. Sistem. Esp. (conduit, red de tierra, etc.)			
Inspección Topográfica de elementos embebidos (alineamiento, nivelación, dimensiones, etc.)			
Equipos menores en buen estado (reglas vibratorias, vibradoras de agua, etc.)			3/6
Stock de Materiales (curador, lamina polietileno, vigas tipo puente, manijas de yute, reglas, etc.)			3/6
Otro (especificar):			
PRE-VACIADO VERIFICADO POR		NOMBRE: EMANUEL GENOVEZ	
		SUPERVISION	
		<i>[Firma]</i>	
Ing. Residente - Contratista			
Vo Bo / Aprobación _____			
CHECKLIST POSTERIOR AL VACIADO		CONTRATISTA	
		CHECK	FECHA
		SUPERVISION	
		CHECK	FECHA
Inspección Topográfica de elementos vaciados (alineamiento, nivelación, dimensiones, etc.)			
Inspección Topográfica de elementos embebidos (alineamiento, nivelación, dimensiones, etc.)			
Buen acabado en el concreto fresco después de colocado.			3/6
Curado adecuado.			3/6
Resane de superficie desencofrada.			
COMENTARIOS: VACIADO ENTRE EJES 7"-18"/A-C (C=25 m)			
Responsable de Campo		Control de Calidad	
Sello y Firma: Ing. Luis M. Vera Castañeda INGENIERO CIVIL REG. CIP 140228		Sello y Firma: <i>[Firma]</i>	
Residente De Obra		Supervisor de Obra	
Sello y Firma: CONSORCIO MARÍTIMO DEL NORTE DESEMBARCADERO PESQUERO ARTESANAL DE SUPE		Sello y Firma: <i>[Firma]</i>	

195



PROYECTO: MEJORAMIENTO Y RECUPERACIÓN DE LOS SERVICIOS DEL DESEMBARCADERO PESQUERO ARTESANAL DE SUPE

CC275-IE.LA01/AD-CM/N
REGISTRO:

INSPECCION DE ENCOFRADO DE LOSA ALIGERADA - VIGAS

Lista:	CONSORCIO MARITIMO DEL NORTE	Fecha:	7/6/13
ente:	FONDO NACIONAL DE DESARROLLO PESQUERO - FONDEPES	Documentos de referencia:	
Ubicación:	ZONA DE ADMINISTRACION (7-10/A-1)	E 06	
Tipo de estructura:	LOSA ALIGERADA - VIGAS	DETALLE DE ALIGERADO - CUADRO DE VIGAS	

ESQUEMA DEL ENCOFRADO:

Graficar el elemento, identificar ubicación por ejes, puntualizar detalles del encofrado

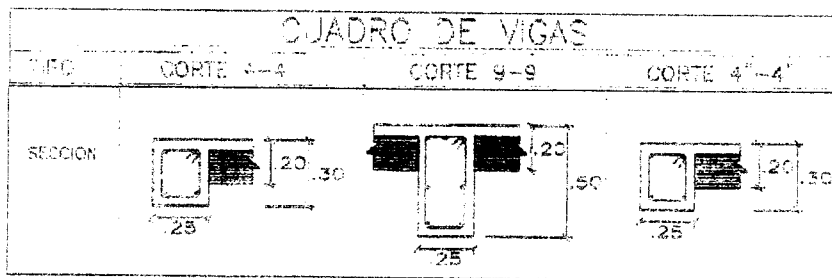
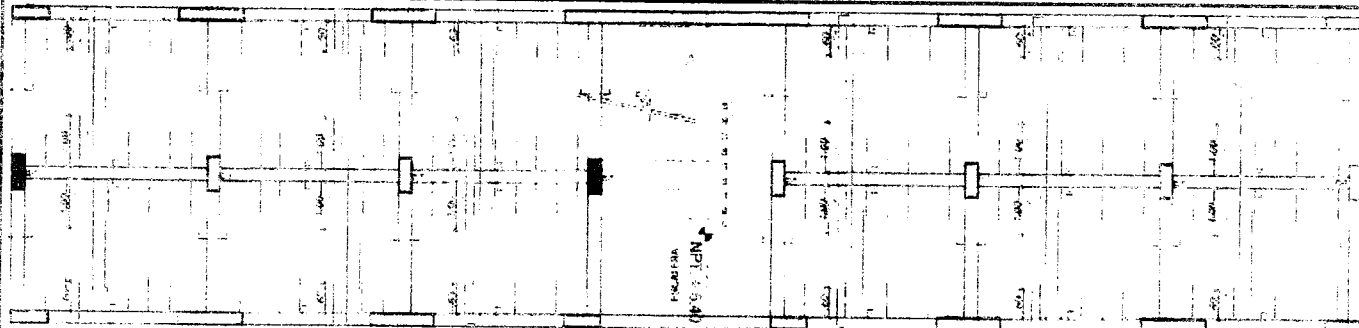

DATOS DIMENSIONALES (mm):

PUNTOS PLOMADA									
ARRIBA									
ABAJO									
DESVIACION									

CHECKLIST DEL ENCOFRADO:

	CONFORME	NO CONFORME	NO APLICA	REPARADO/CO RREGIDO	COMENTARIOS
Material del encofrado	✓				
Condición del encofrado	✓				
Limpieza de formas del encofrado	✓				
Forma y dimensiones del encofrado	✓				
Aplicación de desmoldante					
Aseguramiento de soleras	✓				
Apuntalamiento y fijación	✓				
Hermeticidad del encofrado	✓				
Fecha de desencofrado					

COMENTARIOS / OBSERVACIONES GENERALES:

VACIADO LUNES 25 JUN 7-10/A-1

Responsable de Campo:	Sello y Firma: Ing. Luis M. Vera Castañeda INGENIERO CIVIL REG. CIP 140228	Control de Calidad:	Sello y Firma:
Residente de Obra:	Sello y Firma: 	Supervisor de Obra:	Sello y Firma:





INSPECCION DE ACERO DE REFUERZO

000195
CC275-IAR.LA01/AD-CMN

FONDC NACIONAL DE DESARROLLO PESQUERO - FONDEPES
CONSORCIO MARÍTIMO DEL NORTE

REGISTRO:

MEJORAMIENTO Y RECUPERACIÓN DE LOS SERVICIOS DEL
DESEMBARCADERO PESQUERO ARTESANAL DE SUPE

FECHA: 2/6/08

UBICACION:	SECTOR: ZONA DE ADMINISTRACION ()	DOCUMENTOS DE REFERENCIA: E-04
T. ESTRUCTURA: LOSA ALIGERADA - VIGAS	DETALLE DE ALIGERADO - CUADRO DE VIGAS	

ESQUEMA DE LA ARMADURA: Graficar el elemento, identificar ubicación por ejes, puntualizar detalles del acero.

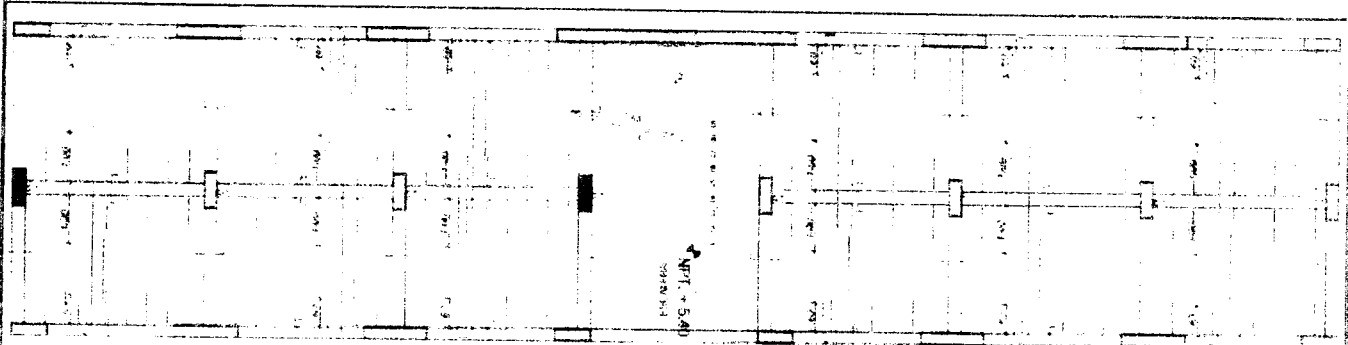

TIPO	CORTE 4-4	CORTE 9-9	CORTE 4'-4'
TIPO			
HIERRO			
ESTRIBOS			
SECCION			

CHECKLIST DEL ACERO DE REFUERZO

	CONFORME	NO CONFORME	NO APLICA	REPARADO/CORREGIDO	COMENTARIOS
Limpieza (corrosion, concreto, grasa)					
Calidad del acero (Norma ASTM, greoc, marca)					
Diámetro de varilla					
Longitud de traspape					
Longitud de gancho					
Espaciamento entre barras					
Espaciamento de estribos					
Alembre de amarre					
Soportes para recubrimiento contra base					
Soportes para recubrimiento lateral					
Verticalidad (plomada)					
Horizontalidad (nivel)					

COMENTARIOS / OBSERVACIONES GENERALES:

Se verificaron los ejes de colocación de los frenos.

Responsable de Campo:	Sello y Firma: Ing. Luis M. Vera Castañeda INGENIERO CIVIL REG. CIP 140228	Control de Calidad:	Sello y Firma:
Residente de Obra:	Sello y Firma: CONSORCIO MARÍTIMO DEL NORTE ARTESANAL DE SUPE	Supervisor de Obra:	Sello y Firma:



PROYECTO:
**MEJORAMIENTO Y RECUPERACIÓN DE LOS SERVICIOS DEL
 DESEMBARCADERO PESQUERO ARTESANAL DE SUPE**

CC275-IVC-LA01/ZF-CMN

Elemento:

VACIADO DE CONCRETO PARA LOSA ALIGERADA

CONTRATISTA: CONSORCIO MARITIMO DEL NORTE		CLIENTE: FONDO NACIONAL DE DESARROLLO PESQUERO - FONDEPES	
FECHA DE VACIADO:	2/6/18	VOLUMEN A VACIAR:	m ³
TIPO DE ESTRUCTURA:		REGISTRA PROBETAS:	SI <input checked="" type="checkbox"/> NO <input type="checkbox"/>
DOCUMENTOS DE REFERENCIA:	REV. N°	BB	
ZONA DE PRIO 1RA ETAPA			
METODO DE VACIADO:			
Fc DISEÑO / CEMENTO tipo:	kg/cm ²	SLUMP:	pulgadas
TAM. MAX. AGREGADO:	pulgadas	TEMPERATURA:	26.8 °C
TIPO DE ACABADO:		METODO DE CURADO:	

CHECKLIST PREVIO AL VACIADO	CONTRATISTA		SUPERVISION	
	CHECK	FECHA	INICIALES / CHECK	FECHA
Material Aprobados (diseños, embebidos, demoldantes, curadores, etc.)	/	2/6		
Cambios Aprobados (cambios o modificaciones en elementos a vaciar)	/	2/6		
Inspección Topográfica (alineamiento, nivelación, dimensiones, etc.)	/	2/6		
Encofrado	/	2/6		
Armadura de refuerzo	/	2/6		
Limpieza dentro de encofrado	/	2/6		
Elementos Embebidos Civiles (anclajes, marcos, etc.)	/	2/6		
Elementos Embeb. Mecánicos (pernos de anclajes, tuberías, etc.)	/	2/6		
Elementos Embebidos Eléctricos (conduit, red de tierra, etc.)	/	2/6		
Elementos Embeb. Sistem. Esp. (conduit, red de tierra, etc.)	/	2/6		
Inspección Topográfica de elementos embebidos (alineamiento, nivelación, dimensiones, etc.)	/	2/6		
Equipos menores en buen estado (reglas vibratorias, vibradoras de agua, etc.)	/	2/6		
Stock de Materiales (curador, lamina polietileno, vigas tipo puente, mantas de yute, reglas, etc.)	/	2/6		
Otro (especificar):	/	2/6		

PRE-VACIADO VERIFICADO POR:

NOMBRE:	EMANUEL GHOVEZ	SUPERVISION:	
FIRMA:	<i>[Firma]</i>		

Inq. Residente - Contratista: _____
 Inq. Bp / Aprobación: _____

CHECKLIST POSTERIOR AL VACIADO	CHECK	FECHA	CHECK	FECHA
Inspección Topográfica de elementos vaciados (alineamiento, nivelación, dimensiones, etc.)	/	2/6	/	2/6
Inspección Topográfica de elementos embebidos (alineamiento, nivelación, dimensiones, etc.)	/	2/6	/	2/6
Buen acabado en el concreto fresco después de colocado.	/	2/6	/	2/6
Curado adecuado.	/	2/6	/	2/6
Resane de superficie desmenuzada.	/	2/6	/	2/6

COMENTARIOS: *Verificación de nivelación y alineamiento en el momento de vaciado.*

Responsable de Campo	Sello y Firma: Ing. Luis M. Veta Castañeda INGENIERO CIVIL REG. CIP 140226	Control de Calidad	Sello y Firma: <i>[Firma]</i>
Residente De Obra	Sello y Firma: <i>[Firma]</i>	Supervisor de Obra	Sello y Firma: <i>[Firma]</i>





PROYECTO:

**MEJORAMIENTO Y RECUPERACIÓN DE LOS SERVICIOS DEL
DESEMBARCADERO PESQUERO ARTESANAL DE SUPE**

CC275-IE.LA01/ZF-CMN

REGISTRO:

INSPECCION DE ENCOFRADO DE LOSA ALIGERADA - VIGAS

Contratista:	CONSORCIO MARITIMO DEL NORTE	Fecha:	12/10
Cliente:	FONDO NACIONAL DE DESARROLLO PESQUERO - FONDEPES	Documentos de referencia:	
Ubicacion:	ZONA DE PRTO ETAPA 1	E 08	
Tipo de estructura:	LOSA ALIGERADA - VIGAS	DETALLE DE ALIGERADO - CUADRO DE VIGAS	

ESQUEMA DEL ENCOFRADO:

Graficar el elemento, identificar ubicación por ejes, puntualizar detalles del encofrado

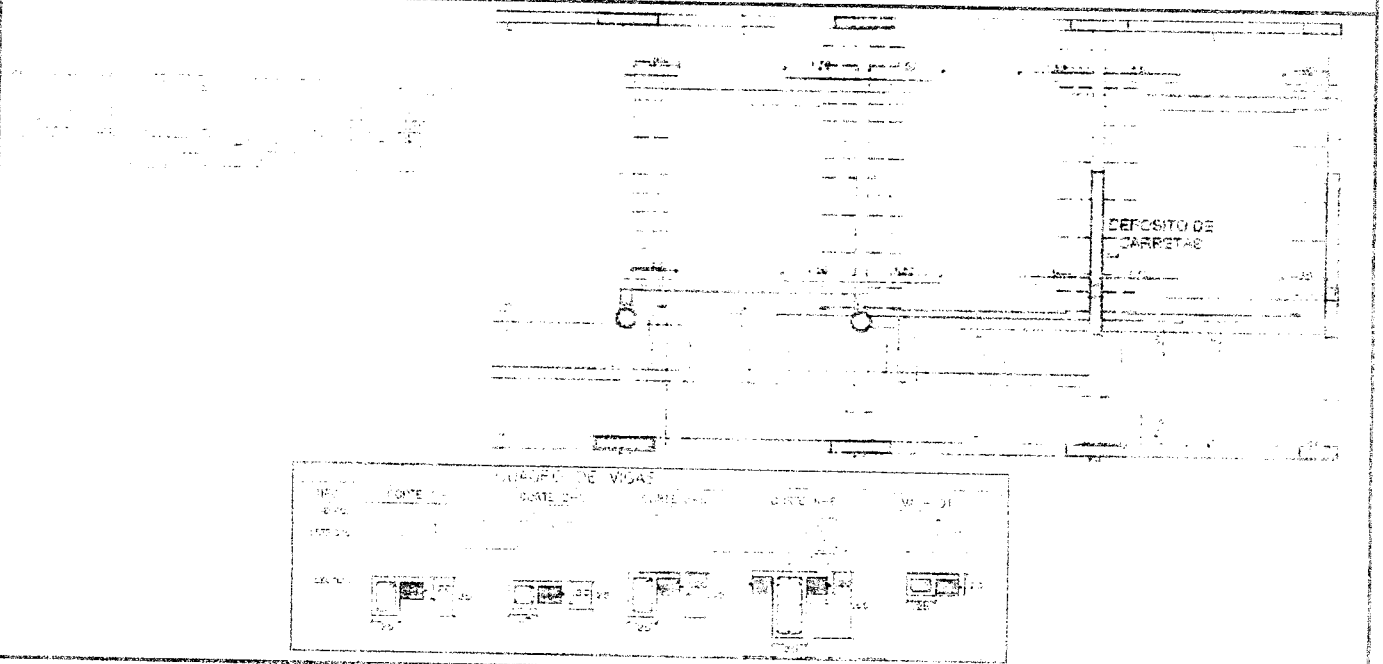

DATOS DIMENSIONALES (mm):

PUNTO PICHADA									
ARRIBA									
ABAJO									
DESVIACION									

CHECKLIST DEL ENCOFRADO:

	CONFORME	NO CONFORME	NO APLICA	REPARADO/CO RREGIDO	COMENTARIOS
Material del encofrado					
Condición del encofrado					
Uniformidad de formas del encofrado					
Forma y dimensiones del encofrado					
Aplicación de desmoldante					
Ajustamiento de soportas					
Armeamiento y fijación					
Hermeticidad del encofrado					
Fecha de desencofrado					

COMENTARIOS / OBSERVACIONES GENERALES:

Se inspeccionó el encofrado de las vigas de la losa aligerada en la zona de Puerto Etapa 1, encontrándose en condiciones adecuadas para el vaciado del concreto.

Responsable de Campo:	Sello y Firma: Ing. Luis M. Vera Castañeda INGENIERO CIVIL CIP 140226	Control de Calidad:	Sello y Firma:
Residente de Obra:	Sello y Firma: CONSORCIO MARITIMO DEL NORTE FONDO NACIONAL DE DESARROLLO PESQUERO	Supervisor de Obra:	Sello y Firma:





INSPECCION DE ACERO DE REFUERZO

CC275-IAR.LA01ZF-CMN

ENTE:	FONDO NACIONAL DE DESARROLLO PESQUERO - FONDEPES	REGISTRO:
CONTRATISTA:	CONSORCIO MARÍTIMO DEL NORTE	
OBRA:	MEJORAMIENTO Y RECUPERACIÓN DE LOS SERVICIOS DEL DESEMBARCADERO PESQUERO ARTESANAL DE SUPE	FECHA: 17/18

UBICACION:	DOCUMENTOS DE REFERENCIA:	
SECTOR:	ZONA DE FRIO (1ERA ETAPA)	E-08 -
T. ESTRUCTURA:	LOSA ALIGERADA - VIGAS	DETALLE DE ALIGERADO - CUADRO DE VIGAS

ESQUEMA DE LA ARMADURA: Graficar el elemento, identificar ubicación por ejes, puntualizar detalles del acero.

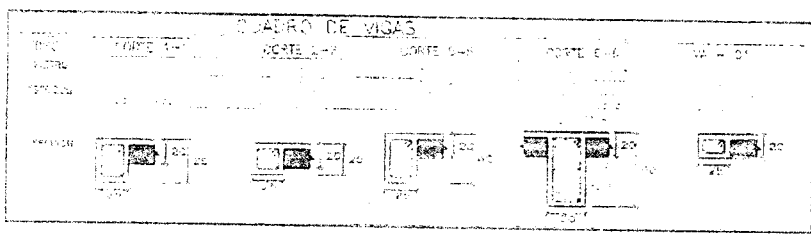
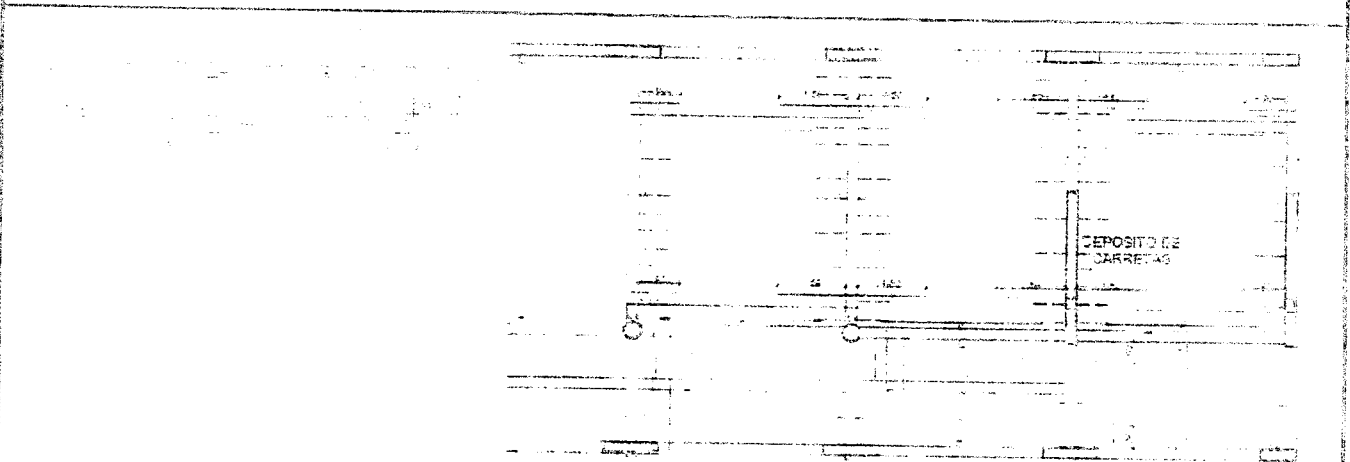

CHECKLIST DEL ACERO DE REFUERZO					
	CONFORME	NO CONFORME	NO APLICA	REPARADO/O ORREGIDO	COMENTARIOS
Limpieza (corrosión, concreto, grasa)					
Calidad del acero (Norma ASTM, grado, marca)					
Diametro de varilla					
Longitud de traslape					
Longitud de gancho					
Espaciamiento entre barras					
Espaciamiento de estribos					
Alambres de anclaje					
Soportes para recubrimiento contra base					
Soportes para recubrimiento lateral					
Verticalidad (plomada)					
Horizontalidad (nivel)					

COMENTARIOS / OBSERVACIONES GENERALES:
Se muestra deficiencia de 1/4" de altura negativa de los ejes 17, 18

Responsable de Campo:	Sello y Firma:	Control de Calidad:	Sello y Firma:
	Ing. Luis M. Vera Castañeda INGENIERO CIVIL C.O. CIP 140228		

Residente de Obra:	Sello y Firma:	Supervisor de Obra:	Sello y Firma:
	CONSORCIO MARÍTIMO DEL NORTE		





PROYECTO: **MEJORAMIENTO Y RECUPERACIÓN DE LOS SERVICIOS DEL DESEMBARCADERO PESQUERO ARTESANAL DE SUPE**

CC275-IVCPL-4/TP-CMN
Elemento:

VACIADO DE CONCRETO PARA PLACAS

CONTRATISTA: CONSORCIO MARITIMO DEL NORTE		CLIENTE: FONDO NACIONAL DE DESARROLLO PESQUERO - FONDEPES	
FECHA DE VACIADO: 11/6/18		VOLUMEN A VACIAR: m ³	
TIPO DE ESTRUCTURA:		REGISTRA PROBETAS: SI <input checked="" type="checkbox"/> NO <input type="checkbox"/>	
DOCUMENTOS DE REFERENCIA:		OBSERVACIONES:	
REV. N°		PLACA PL-4 (0.25x1.40)	
METODO DE VACIADO:		/ p.c. - 1	
Pc DISEÑO / CEMENTO tipo: kg/cm ²		SLUMP:	
TAM. MAX. AGREGADO: pulgadas		TEMPERATURA: 47 / 26 / °C	
TIPO DE ACABADO:		METODO DE CURADO:	
CHECKLIST PREVIO AL VACIADO		CONTRATISTA	
		CHECK	FECHA
		SUPERVISION	
		INICIALES / CHECK	FECHA
Materiales Aprobados (diseños, embebidos, demolidores, curadores, etc.)			
Cambios Aprobados (cambios o modificaciones en elementos a vaciar)			
Inspección Topográfica (alineamiento, nivelación, dimensiones, etc.)			
Encofrado			
Anudura de refuerzo			
Limpieza dentro de encofrado			
Elementos Embebidos Civiles (anclajes, marcos, etc.)			
Elementos Embeb. Mecánicos (pernos de anclajes, tuberías, etc.)			
Elementos Embebidos Electricos (conduit, red de tierra, etc.)			
Elementos Embeb. Sistem. Est. (conduit, red de tierra, etc.)			
Inspección Topográfica de elementos embebidos (alineamiento, nivelación, dimensiones, etc.)			
Equipos menores en buen estado (reglas vibratorias, vibradoras de agua, etc.)			
Stock de Materiales (cuador, lamina polietileno, vigas 8pa puente, mantas de yute, reglas, etc.)			
Otro (especificar):			
PRE-VACIADO VERIFICADO POR		NOMBRE: EMANUEL GENOVEZ	SUPERVISOR:
		FIRMA:	
Ing. Residente - Contratista			
Visto / Aprobación:			
CHECKLIST POSTERIOR AL VACIADO		CHECK	FECHA
Inspección Topográfica de elementos vaciados (alineamiento, nivelación, dimensiones, etc.)			
Inspección Topográfica de elementos embebidos (alineamiento, nivelación, dimensiones, etc.)			
Buen acabado en el concreto fresco después de colocado.			
Curado adecuado.			
Resano de superficie desencofrada.			
COMENTARIOS:			
Responsable de Campo	Sello y Firma:	Control de Calidad	Sello y Firma:
Residente De Obra	Sello y Firma:	Supervisor de Obra:	Sello y Firma:





PROYECTO:

MEJORAMIENTO Y RECUPERACIÓN DE LOS SERVICIOS DEL DESEMBARCADERO PESQUERO ARTESANAL DE SUPE

000190

CC275-IEPL-4/TP-CMN

REGISTRO:

INSPECCION DE ENCOFRADO DE PLACAS

Ubicación:	CONSORCIO MARITIMO DEL NORTE	Fecha:	17/10/10
Ubicación:	FONDO NACIONAL DE DESARROLLO PESQUERO - FONDEPES	Documentos de Referencia:	
Tipo de estructura:	ZONA DE TAREAS PREVIAS	E-02	
	PLACA PL-4	CUADRO DE PLACAS	

ESQUEMA DEL ENCOFRADO:

Graficar el elemento, identificar ubicación por ejes, puntualizar detalles del encofrado

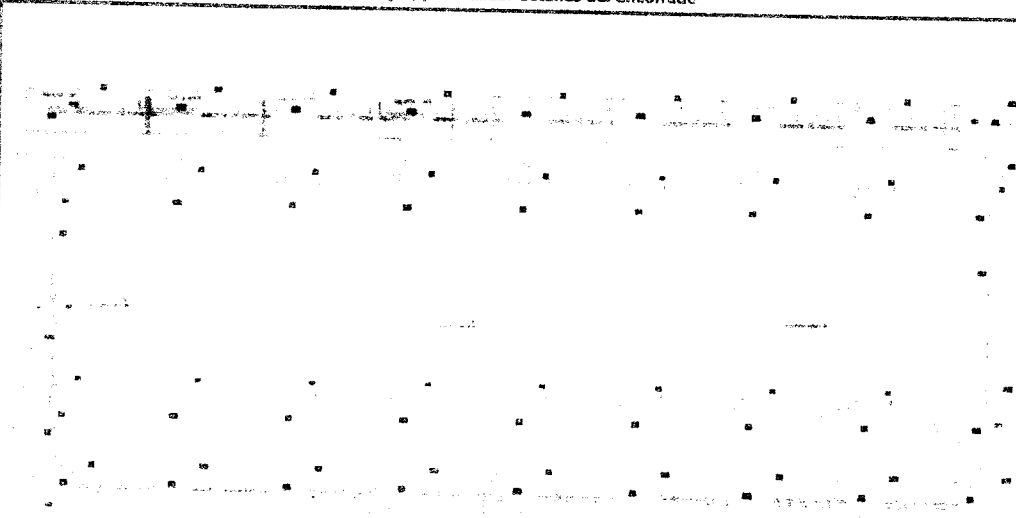

SECTOR "B" AREA DE TAREAS PREVIAS

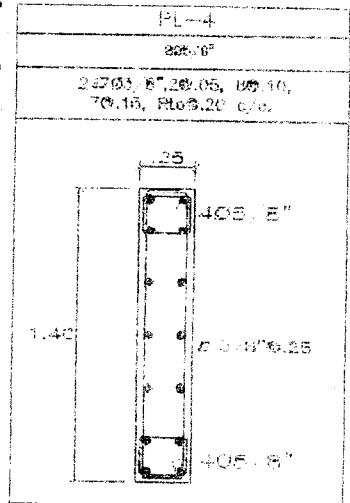

DATOS DIMENSIONALES (mm):

PUNTOS PLOMADA										
ARRIBA										
ABAJO										
DESVIACION										

CHECKLIST DEL ENCOFRADO:

	CONFORME	NO CONFORME	NO APLICA	REPARADO/CO RREGIDO	COMENTARIOS
Material del encofrado					
Condición del encofrado					
Limpieza de formas del encofrado					
Formas y dimensiones del encofrado					
Aplicación de desmoldante					
Aseguramiento de soleras					
Apuntalamiento y fijación					
Hermeticidad del encofrado					
Fecha de desencofrado					

COMENTARIOS / OBSERVACIONES GENERALES:

Responsable de Campo:	Sello y Firma:	Control de Calidad:	Sello y Firma:
Residente de Obra:	Sello y Firma:	Supervisor de Obra:	Sello y Firma:





INSPECCION DE ACERO DE REFUERZO

CC275-IARPL-4/TP-CMN

000189

LISTA: FONDO NACIONAL DE DESARROLLO PESQUERO - FONDEPES
 CONSORCIO MARITIMO DEL NORTE
 MEJORAMIENTO Y RECUPERACION DE LOS SERVICIOS DEL
 DESEMBARCADERO PESQUERO ARTESANAL DE SUPE

REGISTRO:

FECHA: 11/10

UBICACION:

DOCUMENTOS DE REFERENCIA:

SECTOR:

ZONA DE TAREAS PREVIAS

T. ESTRUCTURA:

PLACA PL-4

PLANO DE REFUERZO DE PLACA PL-4

ESQUEMA DE LA ARMADURA: Graficar el elemento, identificar ubicacion por ejes, puntualizar detalles del acero.

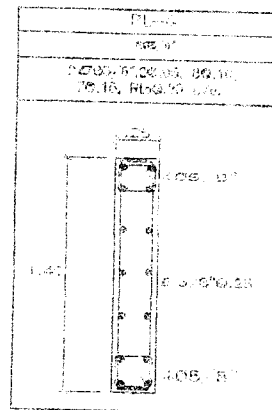
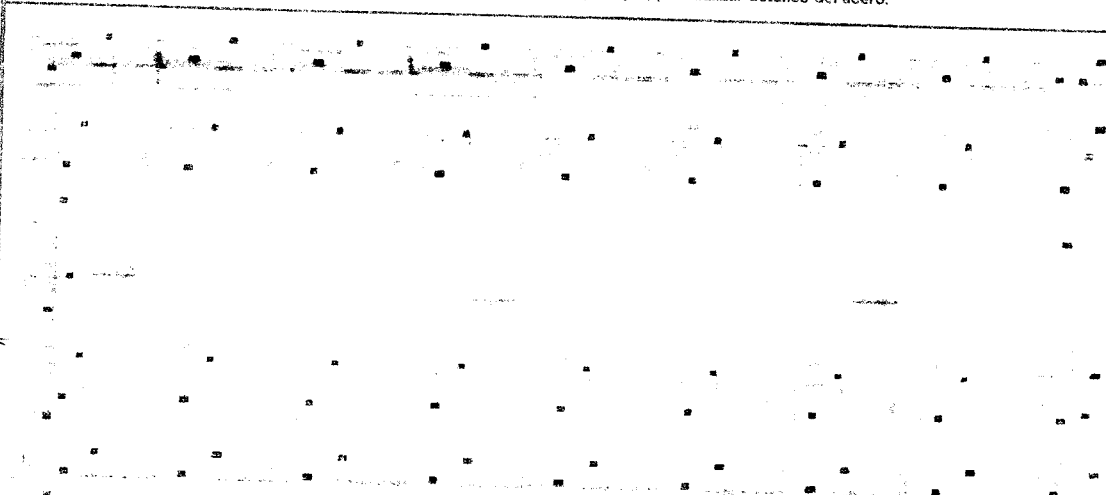

SECTOR "B" - AREA DE TAREAS PREVIAS

CHECKLIST DEL ACERO DE REFUERZO

	CONFORME	NO CONFORME	NO APLICA	REPARADO O CORREGIDO	COMENTARIOS
Limpieza (corrosion, concreto, grasa)					
Calidad del acero (Norma ASTM, grado, marca)					
Diametro de varilla					
Longitud de fraslape					
Longitud de gancho					
Espaciamiento entre harras					
Espaciamiento de estribos					
Tipo de amarre					
Soportes para recubrimiento contra base					
Soportes para recubrimiento lateral					
Verticalidad (plomada)					
Horizontalidad (nivel)					

COMENTARIOS / OBSERVACIONES GENERALES:

1/10/10

Responsable de Campo:	Sello y Firma:	Control de Calidad:	Sello y Firma:
Residente de Obra:	Sello y Firma:	Supervisor de Obra:	Sello y Firma:



203



PROYECTO:
**MEJORAMIENTO Y RECUPERACIÓN DE LOS SERVICIOS DEL
 DESEMBARCADERO PESQUERO ARTESANAL DE SUPE**

000188

CC275-IVC.LA02/ZF-CMN

Elemento:

VACIADO DE CONCRETO PARA LOSA ALIGERADA

CONTRATISTA: CONSORCIO MARITIMO DEL NORTE		CLIENTE: FONDO NACIONAL DE DESARROLLO PESQUERO - FONDEPES	
FECHA DE VACIADO: 23/06/11		VOLUMEN A VACIAR: m3	
TIPO DE ESTRUCTURA:		REGISTRA PROBETAS: SI <input checked="" type="checkbox"/> NO <input type="checkbox"/>	
DOCUMENTOS DE REFERENCIA: ECA		BB: ZONA DE FRIO 2DA ETAPA	
REV. N°: 7			
METODO DE VACIADO:			
Fc DISEÑO / CEMENTO tipo: 210 kg/cm2		SLUMP: 4 pulgadas	
TAM. MAX. AGREGADO: pulgadas		TEMPERATURA: 26.3 °C	
TIPO DE ACABADO:		METODO DE CURADO: AECM	
CHECKLIST PREVIO AL VACIADO		CONTRATISTA	
		SUPERVISION	
		CHECK	FECHA
		INICIALES / CHECK	FECHA
Materiales Aprobados (diseños, embebidos, demolidos, curadores, etc.)			
Cambios Aprobados (cambios o modificaciones en elementos a vaciar)			
Inspección Topográfica (alineamiento, nivelación, dimensiones, etc.)			
Encofrado			
Armadura de refuerzo			
Limpieza dentro de encofrado			
Elementos Embebidos Civiles (anclajes, marcos, etc.)			
Elementos Embeb. Mecánicos (pernos de anclajes, tuberías, etc.)			
Elementos Embebidos Eléctricos (conduit, red de tierra, etc.)			
Elementos Embeb. Sistem. Esp. (conduit, red de tierra, etc.)			
Inspección Topográfica de elementos embebidos (alineamiento, nivelación, dimensiones, etc.)			
Equipos menores en buen estado (reglas vibratorias, vibradoras de aguja, etc.)			
Stock de Materiales (curador, lamina polietileno, vigas tipo puente, mantas de yute, reglas, etc.)			
Otro (especificar):			
PRE-VACIADO VERIFICADO POR		EMANUEL GENOVEZ	
NOMBRE:		SUPERVISION	
FIRMA:			
Ing. Residente - Contratista			
Vº Bº / Aprobación			
CHECKLIST POSTERIOR AL VACIADO		CONTRATISTA	
		SUPERVISION	
		CHECK	FECHA
		CHECK	FECHA
Inspección Topográfica de elementos vaciados (alineamiento, nivelación, dimensiones, etc.)			
Inspección Topográfica de elementos embebidos (alineamiento, nivelación, dimensiones, etc.)			
Buen acabado en el concreto fresco después de colocado.			
Curado adecuado.			
Resane de superficie desencofrada.			
COMENTARIOS:			
Responsable de Campo		Control de Calidad	
Sello y Firma: Ing. M. Vera Casañeda INGENIERO CIVIL REG. CIP 140228		Sello y Firma:	
Residente De Obra		Supervisor de Obra	
Sello y Firma:		Sello y Firma: Ing. Jorge Raymundo Sotoca CESEL S.A. Supervisor de Obra	
		204	



PROYECTO: **MEJORAMIENTO Y RECUPERACIÓN DE LOS SERVICIOS DEL DESEMBARCADERO PESQUERO ARTESANAL DE SUPE**

REGISTRO: **CC275-IE.LA02/ZF-CMN**

INSPECCION DE ENCOFRADO DE LOSA ALIGERADA - VIGAS

Instalado por:	CONSORCIO MARITIMO DEL NORTE	Fecha:	
Cliente:	FONDO NACIONAL DE DESARROLLO PESQUERO - FONDEPES	Documentos de referencia:	
Ubicación:	ZONA DE FRIO ETAPA 2	E-08	
Tipo de estructura:	LOSA ALIGERADA - VIGAS	DETALLE DE ALIGERADO - CUADRO DE VIGAS	

ESQUEMA DEL ENCOFRADO:

Graficar el elemento, identificar ubicación por ejes, puntualizar detalles del encofrado

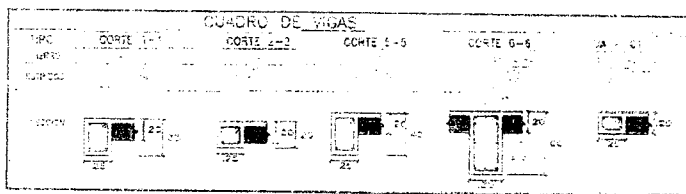
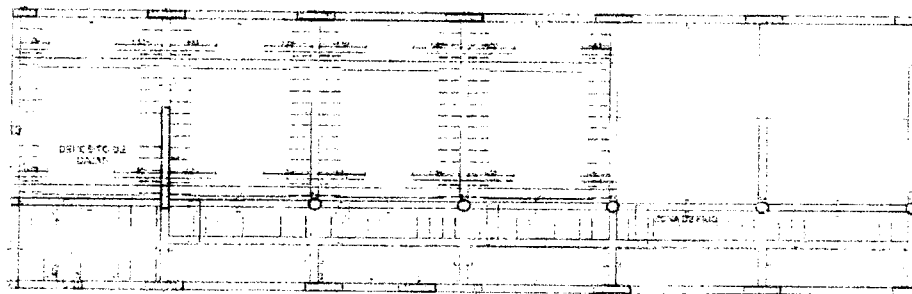

DATOS DIMENSIONALES (mm):

PUNTOS PLOMADA	1	2	3	4	5	6	7	8	9	10	11	12
ARRIBA												
ABAJO												
DESVIACION												

CHECKLIST DEL ENCOFRADO:

	CONFORME	NO CONFORME	NO APLICA	REPARADO/CO RREGIDO	COMENTARIOS
Material del encofrado					
Condición del encofrado					
Limpieza de formas del encofrado					
Forma y dimensiones del encofrado					
Aplicación de desmoldante					
Aseguramiento de soleras					
Apuntalamiento y fijación					
Hermeticidad del encofrado					
Fecha de desencofrado					

COMENTARIOS / OBSERVACIONES GENERALES:

Responsable de Campo:	Sello y Firma: Ing. Luis M. Vera Casaribana INGENIERO CIVIL REG. CIP 140228	Control de Calidad:	Sello y Firma:
Residente de Obra:	Sello y Firma:	Supervisor de Obra:	Sello y Firma:



INSPECCION DE ACERO DE REFUERZO

CC275-IAR.LA02/ZF-CMNL-86

E:	FONDO NACIONAL DE DESARROLLO PESQUERO - FONDEPES	REGISTRO:
RATISTA:	CONSORCIO MARÍTIMO DEL NORTE	
RA:	MEJORAMIENTO Y RECUPERACIÓN DE LOS SERVICIOS DEL DESEMBARCADERO PESQUERO ARTESANAL DE SUPE	FECHA:

UBICACION:		DOCUMENTOS DE REFERENCIA:
SECTOR:	ZONA DE FRIO (2DA ETAPA)	E-08
T ESTRUCTURA :	LOSA ALIGERADA - VIGAS	DETALLE DE ALIGERADO - CUADRO DE VIGAS

ESQUEMA DE LA ARMADURA: Graficar el elemento, identificar ubicación por ejes, puntualizar detalles del acero.

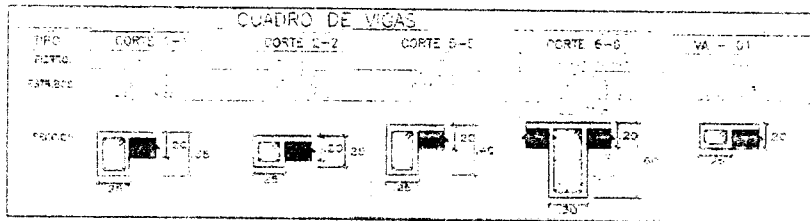
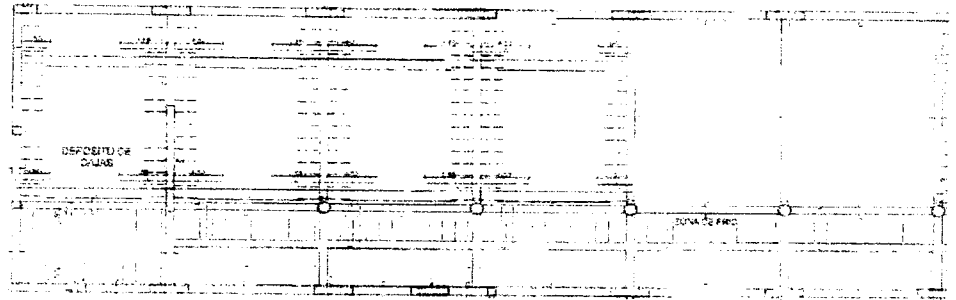

CHECKLIST DEL ACERO DE REFUERZO					
	CONFORME	NO CONFORME	NO APLICA	REPARADO/CORREGIDO	COMENTARIOS
Limpieza (corrosión, concreto, grasa)					
Calidad del acero (Norma ASTM, grado, marca)					
Diametro de varilla					
Longitud de traslape					
Longitud de gancho					
Espaciamiento entre barras					
Espaciamiento de estribos					
Aambre de amarre					
Soportes para recubrimiento contra base					
Soportes para recubrimiento lateral					
Verticalidad (plomada)					
Horizontalidad (nivel)					

COMENTARIOS / OBSERVACIONES GENERALES:

Responsable de Campo:	Sello y Firma:	Control de Calidad:	Sello y Firma:
	Ing. Luis M. Vera Casañeda INGENIERO CIVIL REG. CIP 140228		
Residente de Obra:	Sello y Firma:	Supervisor de Obra:	Sello y Firma:



PROYECTO:
**MEJORAMIENTO Y RECUPERACIÓN DE LOS SERVICIOS DEL
 DESEMBARCADERO PESQUERO ARTESANAL DE SUPE**

CC275-IVCC-4/2F-CMIN

Elemento:

000185

VACIADO DE CONCRETO PARA COLUMNAS

CONTRATISTA: CONSORCIO MARITIMO DEL NORTE		CLIENTE: FONDO NACIONAL DE DESARROLLO PESQUERO - FONDEPES	
FECHA DE VACIADO: 25/06/13		VOLUMEN A VACIAR: m ³	
TIPO DE ESTRUCTURA:		REGISTRA PROBETAS: SI <input checked="" type="checkbox"/> NO <input type="checkbox"/>	
DOCUMENTOS DE REFERENCIA:		OBSERVACIONES: COLUMNA C-4 (d=40 cm)	
METODO DE VACIADO:			
Fc DISEÑO / CEMENTO tipo: 210	kg/cm ²	SLUMP: 4"	pulgadas
TAM. MAX. AGREGADO:	pulgadas	TEMPERATURA: 23.1	°C
TIPO DE ACABADO:		METODO DE CURADO: HABA - LAVA	
CHECKLIST PREVIO AL VACIADO		CONTRATISTA	
		CHECK	FECHA
		INICIALES / CHECK	FECHA
Supervision			
Materiales Aprobados (diseños, embaldos, demoldantes, curadores, etc.)			
Cambios Aprobados (cambios o modificaciones en elementos a vaciar)			
Inspección Topográfica (alineamiento, nivelación, dimensiones, etc.)			
Encofrado			
Armadura de refuerzo			
Limpieza dentro de encofrado			
Elementos Embebidos Civiles (anclajes, marcas, etc.)			
Elementos Embeb. Mecánicos (pernos de anclajes, tuberías, etc.)			
Elementos Embebidos Electricos (conduit, red de tierra, etc.)			
Elementos Embeb. Sistem. Esp. (conduit, red de tierra, etc.)			
Inspección Topográfica de elementos embebidos (alineamiento, nivelación, dimensiones, etc.)			
Equipos menores en buen estado (reglas vibratorias, vibradoras de aguja, etc.)			
Stock de Materiales (curador, lamina polietileno, vigas tipo presite, mantas de yute, reglas, etc.)			
Otro (especificar):			
PRE-VACIADO VERIFICADO POR		SUPERVISION	
NOMBRE: EMANUEL GENEVEZ			
FIRMA:			
Ing. Residente - Contratista			
VO Bº / Aprobación:			
CHECKLIST POSTERIOR AL VACIADO		CHECK	FECHA
Inspección Topográfica de elementos vaciados (alineamiento, nivelación, dimensiones, etc.)			
Inspección Topográfica de elementos embebidos (alineamiento, nivelación, dimensiones, etc.)			
Buen acabado en el concreto fresco despues de colocado.			
Curado adecuado.			
Resane de superficie desencofrada.			
COMENTARIOS:			
Responsable de Campo	Sello y Firma: Ingeniero Civil Nº 140228	Control de Calidad	Sello y Firma:
Residente De Obra	Sello y Firma:	Supervisor de Obra	Sello y Firma: 



PROYECTO: **MEJORAMIENTO Y RECUPERACIÓN DE LOS SERVICIOS DEL DESEMBARCADERO PESQUERO ARTESANAL DE SUPE**

CC275-IEC-4/ZF-CMN
REGISTRO:

INSPECCION DE ENCOFRADO DE CIMENTACIONES

Contratista:	CONSORCIO MARITIMO DEL NORTE	Fecha:	
Cliente:	FONDO NACIONAL DE DESARROLLO PESQUERO - FONDEPES	Documentos de referencia:	
Ubicación:	ZONA DE FRIO 2do piso	PLANTA FRIO	
Tipo de estructura:	COLUMNA C-4	CUADRO DE COLUMNAS	

ESQUEMA DEL ENCOFRADO:

Graficar el elemento, identificar ubicación por ejes, puntualizar detalles del encofrado

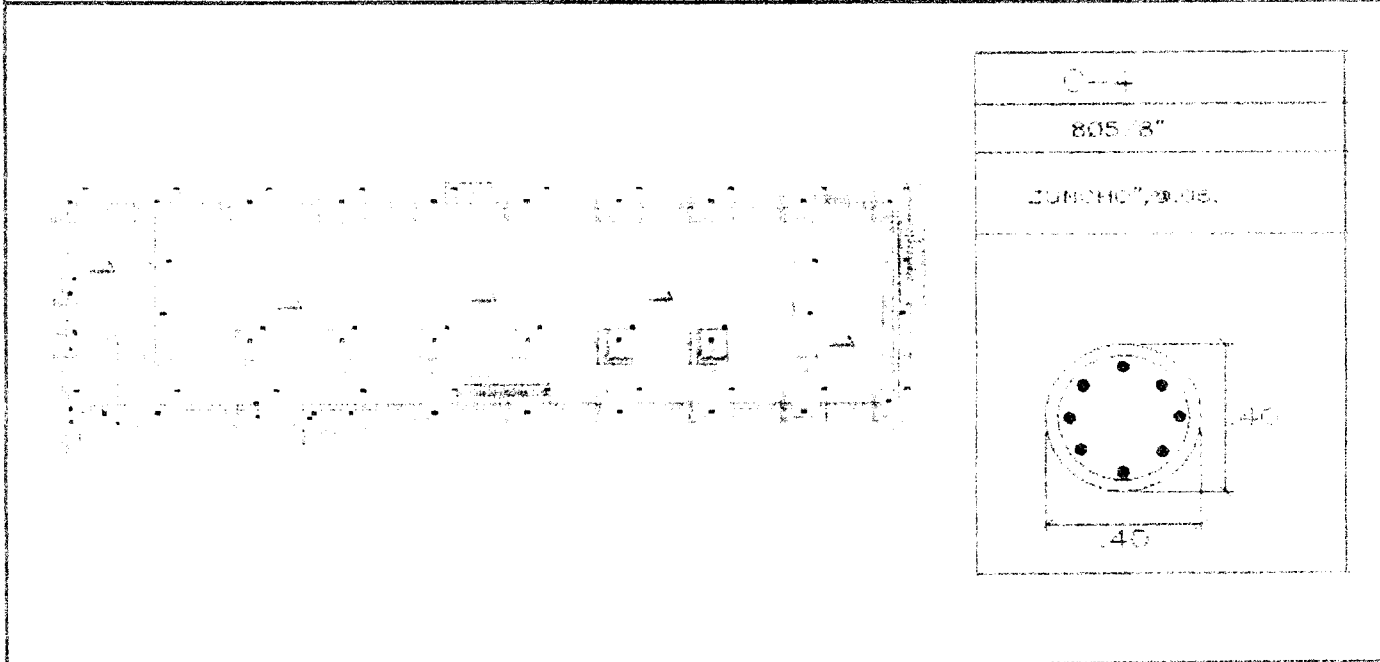

DATOS DIMENSIONALES (mm):

PUNTOS PLOMADA																			
ARRIBA																			
ABAJO																			
DESVIACION																			

CHECKLIST DEL ENCOFRADO:

	CONFORME	NO CONFORME	NO APLICA	REPARADO/CO RREGIDO	COMENTARIOS
Material del encofrado					
Condición del encofrado					
Limpeza de formas del encofrado					
Forma y dimensiones del encofrado					
Aplicación de desmoldante					
Aseguramiento de soleras					
Apuntalamiento y fijación					
Hermeticidad del encofrado					
Fecha de desencofrado					

COMENTARIOS / OBSERVACIONES GENERALES:

Responsable de Campo:	Sello y Firma: Ing. Luis M. Vera Casariego INGENIERO CIVIL REG. CIP 140228	Control de Calidad:	Sello y Firma:
Residente de Obra:	Sello y Firma: [Signature]	Supervisor de Obra:	Sello y Firma: [Circular Stamp: Ing. Jorge Ramírez S. Obra, CESEL SA, Supervisor de Obra]



INSPECCION DE ACERO DE REFUERZO

000183

CC275-IARC-4/ZF-CMN

CLIENTE:	FONDO NACIONAL DE DESARROLLO PESQUERO - FONDEPES	REGISTRO:
CONTRATISTA:	CONSORCIO MARÍTIMO DEL NORTE	
OBRA:	MEJORAMIENTO Y RECUPERACIÓN DE LOS SERVICIOS DEL DESEMBARCADERO PESQUERO ARTESANAL DE SUPE	FECHA:

UBICACION:	DOCUMENTOS DE REFERENCIA:	
SECTOR:		
T. ESTRUCTURA :	COLUMNA C-4 / 08 (ZONA DE FRIO) 2do piso	PLANO DE REFUERZO DE COLUMNA C-4

ESQUEMA DE LA ARMADURA: Graficar el elemento, identificar ubicación por ejes, puntualizar detalles del acero.

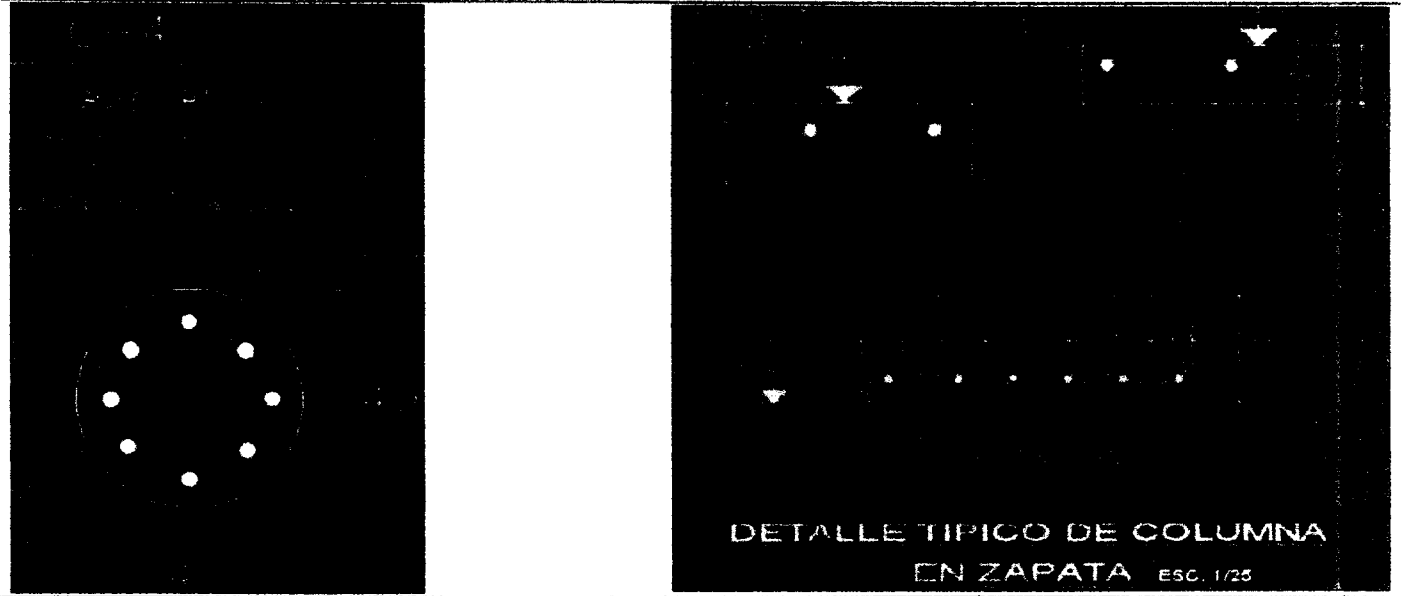

CHECKLIST DEL ACERO DE REFUERZO

	CONFORME	NO CONFORME	NO APLICA	REPARADO/C ORREGIDO	COMENTARIOS
Limpieza (corrosión, concreto, grasa)					
Calidad del acero (Norma ASTM, grado, marca)					
Diámetro de varilla					
Longitud de traslape					
Longitud de gancho					
Espaciamiento entre barras					
Espaciamiento de estribos					
Alambre de amarre					
Soportes para recubrimiento contra base					
Soportes para recubrimiento lateral					
Verticalidad (plomada)					
Horizontalidad (nivel)					

COMENTARIOS / OBSERVACIONES GENERALES:

Responsable de Campo:	Sello y Firma: DANIEL ALVIRZA CASANUEVA INGENIERO CIVIL RUC: 3001510228	Control de Calidad:	Sello y Firma:
Residente de Obra:	Sello y Firma: 	Supervisor de Obra:	Sello y Firma: CESEL S.A.



PROYECTO:
**MEJORAMIENTO Y RECUPERACIÓN DE LOS SERVICIOS DEL
DESEMBARCADERO PESQUERO ARTESANAL DE SUPE**

000182
CC275-IVCPL/AD-CMN

Elemento:

VACIADO DE CONCRETO PARA COLUMNA Y PLACAS

CONTRATISTA: CONSORCIO MARITIMO DEL NORTE		CLIENTE: FONDO NACIONAL DE DESARROLLO PESQUERO - FONDEPES		
FECHA DE VACIADO: 20/06/13	VOLUMEN A VACIAR:	m ³		
TIPO DE ESTRUCTURA:	REGISTRA PROBETAS:	SI <input checked="" type="checkbox"/>	NO <input type="checkbox"/>	
DOCUMENTOS DE REFERENCIA:	REV. N°	OBSERVACIONES:		
E-07 E-09	1			
METODO DE VACIADO:				
f'c DISEÑO / CEMENTO tipo: 210	kg/cm ²	SLUMP: 4"	pulgadas	
TAM. MAX. AGREGADO:	pulgadas	TEMPERATURA: 26.1	°C	
TIPO DE ACABADO:		METODO DE CURADO:		
CHECKLIST PREVIO AL VACIADO	CONTRATISTA		SUPERVISION	
	CHECK	FECHA	INICIALES / CHECK	FECHA
Materiales Aprobados (diseños, enbetidos, demolidores, curadores, etc.)				
Caratílos Aprobados (cambios o modificaciones en elementos a vaciar)				
Inspección Topográfica (alineamiento, nivelación, dimensiones, etc.)				
Encofrado				
Armadura de refuerzo				
Limpieza dentro de encofrado				
Elementos Embebidos Civiles (anclajes, marcos, etc.)				
Elementos Embeb. Mecánicos (pernos de anclajes, tuberías, etc.)				
Elementos Embebidos Eléctricos (conduit, red de tierra, etc.)				
Elementos Embeb. Sistem. Esp. (conduit, red de tierra, etc.)				
Inspección Topográfica de elementos embebidos (alineamiento, nivelación, dimensiones, etc.)				
Equipos menores en buen estado (reglas vibratorias, vibradoras de aguja, etc.)				
Stock de Materiales (curador, lamina polietileno, mallas tipo puente, mantas de yute, reglas, etc.)				
Otro (especificar):				
PRE-VACIADO VERIFICADO POR	NOMBRE:	EMANUEL GENOVEZ		SUPERVISION
	FIRMA:			
Inj. Residente - Contratista				
Vº Bº / Aprobación				
CHECKLIST POSTERIOR AL VACIADO	CHECK	FECHA	CHECK	FECHA
Inspección Topográfica de elementos vaciados (alineamiento, nivelación, dimensiones, etc.)				
Inspección Topográfica de elementos embebidos (alineamiento, nivelación, dimensiones, etc.)				
Buen acabado en el concreto fresco después de colocado.				
Curado adecuado.				
Resane de superficie desencofrada.				
COMENTARIOS:				
Responsable de Campo	Sello y Firma:	Control de Calidad	Sello y Firma:	
	Inj. Luis M. Vera Castañeda INGENIERO CIVIL DIP 140228			
Residente De Obra	Sello y Firma:	Supervisor de Obra	Sello y Firma:	
				

210



PROYECTO: **MEJORAMIENTO Y RECUPERACIÓN DE LOS SERVICIOS DEL DESEMBARCADERO PESQUERO ARTESANAL DE SUPE**

00275 REPL/INDIC/001
REGISTRO

INSPECCION DE ENCOFRADO DE CIMENTACIONES

Contratista:	CONSORCIO MARITIMO DEL NORTE	Fecha:	
Cliente:	FONDO NACIONAL DE DESARROLLO PESQUERO - FONDEPES	Documentos de referencia:	
Ubicación:			
Tipo de estructura:		DETALLE C-7 Y PL-6	

ESQUEMA DEL ENCOFRADO:

Grificar el elemento, identificar ubicación por ejes, puntualizar detalles del encofrado

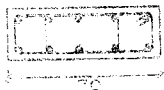
CUADRO DE COLUMNAS	
TIPO:	C-7
FIERRO:	Ø 85/8"
ESTRIADOS:	2Ø 85/8" 2Ø 80/8" 1Ø 7Ø 1Ø. No Ø 20 2/Ø
SECCION:	

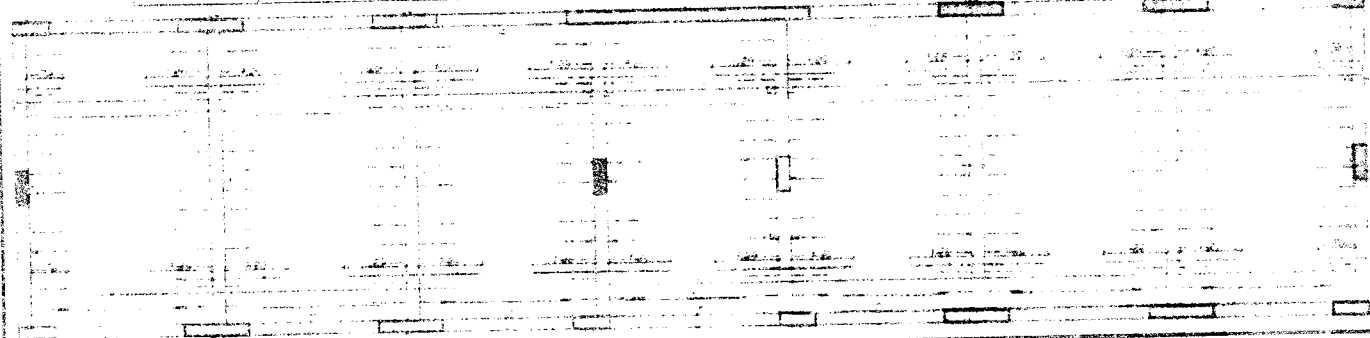
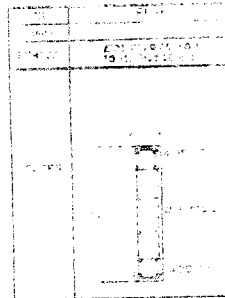





DATOS DIMENSIONALES (mm):

PUNTOS PLOMADA									
ARRIBA									
ABAJO									
DESVIACION									

CHECKLIST DEL ENCOFRADO:

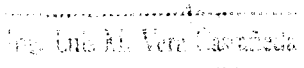
	CHECKLIST DEL ENCOFRADO:				COMENTARIOS
	CONFORME	NO CONFORME	NO APLICA	REPARADO/CO RREGIDO	
Material del encofrado					
Condición del encofrado					
Limpieza de formas del encofrado					
Forma y dimensiones del encofrado					
Aplicación de desmoldante					
Aseguramiento de soleras					
Apuntalamiento y fijación					
Hermeticidad del encofrado					
Fecha de desencofrado					

COMENTARIOS / OBSERVACIONES GENERALES:

Responsable de Campo:	Sello y Firma:  ING. LUIS M. VERA INGENIERO CIVIL R.C.S. CIP 140220	Control de Calidad:	Sello y Firma: 
Residente de Obra:	Sello y Firma: 	Supervisor de Obra:	Sello y Firma: 



INSPECCION DE ACERO DE REFUERZO

000180
CC275-IARPL/AD-CMN

ENTE:	FONDO NACIONAL DE DESARROLLO PESQUERO - FONDEPES	REGISTRO:
CONTRATISTA:	CONSORCIO MARÍTIMO DEL NORTE	
OBRA:	MEJORAMIENTO Y RECUPERACIÓN DE LOS SERVICIOS DEL DESEMBARCADERO PESQUERO ARTESANAL DE SUPE	FECHA:

UBICACION:		DOCUMENTOS DE REFERENCIA:
SECTOR:		
T. ESTRUCTURA:		PLANO DE REFUERZO DE PLACA PL-8 y COLUMNA C-7

ESQUEMA DE LA ARMADURA: Graficar el elemento, identificar ubicación por ejes, puntualizar detalles del acero.

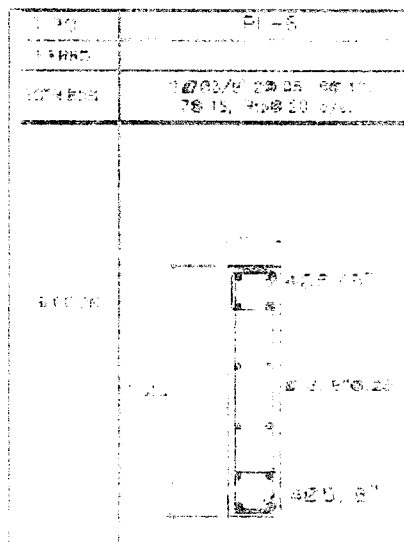
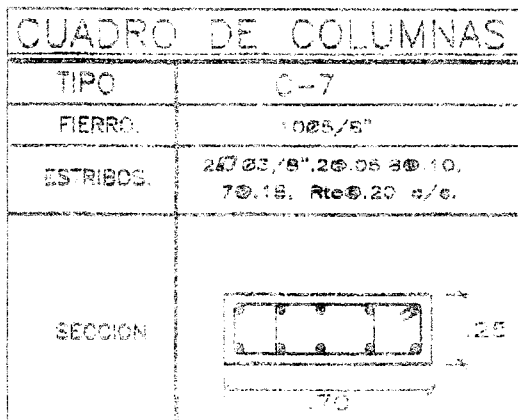

CHECKLIST DEL ACERO DE REFUERZO					
	CONFORME	NO CONFORME	NO APLICA	REPARADO/CORREGIDO	COMENTARIOS
Limpieza (corrosión, concreto, grasa)					
Calidad del acero (Norma ASTM, grado, marca)					
Diámetro de varilla					
Longitud de traslape					
Longitud de gancho					
Espaciamiento entre barras					
Espaciamiento de estribos					
Membre de amarré					
Soportes para recubrimiento centro base					
Soportes para recubrimiento lateral					
Verticalidad (plomada)					
Horizontalidad (nivel)					

COMENTARIOS / OBSERVACIONES GENERALES:

Responsable de Campo:	Sello y Firma: Ing. Luis M. Vera C. Ingeniero CIVIL RTE. CIP 140223	Control de Calidad:	Sello y Firma:
Residente de Obra:	Sello y Firma:	Supervisor de Obra:	Sello y Firma:



PROYECTO:
**MEJORAMIENTO Y RECUPERACIÓN DE LOS SERVICIOS DEL
 DESEMBARCADERO PESQUERO ARTESANAL DE SUPE**

CC275-IVCPL5ZF-OWP

Elemento:

VACIADO DE CONCRETO PARA PLACAS

CONTRATISTA: **CONSORCIO MARITIMO DEL NORTE** CLIENTE: **FONDO NACIONAL DE DESARROLLO PESQUERO - FONDEPES**

FECHA DE VACIADO: **16/06/18** VOLUMEN A VACIAR:

TIPO DE ESTRUCTURA: **PLACA PL-5 (0.25x0.50)** REGISTRA PROBETAS: SI NO DIS

DOCUMENTOS DE REFERENCIA: REV. N° OBSERVACIONES:

METODO DE VACIADO: **PLACA PL-5 (0.25x0.50)**

TAM. MAX. AGREGADO: **kg/cm2** SLUMP:

TIPO DE ACABADO: **pulgadas** TEMPERATURA: **5** **pluviómetro**

CHECKLIST PREVIO AL VACIADO METODO DE CURADO: **ALCA**

	CONTRATISTA		SUPERVISION	
	CHECK	FECHA	INICIALES / CHECK	FECHA
Materiales Aprobados (diseños, embebidos, damolantes, curadores, etc.)				
Cambios Aprobados (cambios o modificaciones en elementos a vaciar)				
Inspección Topográfica (alineamiento, nivelación, dimensiones, etc.)				
Encofrado				
Armadura de hierro				
Limpieza dentro de encofrado				
Elementos Embebidos Civiles (anclajes, marcos, etc.)				
Elementos Embeb. Mecánicos (pernos de anclaje, tuberías, etc.)				
Elementos Embebidos Electricos (conduit, red de tierra, etc.)				
Elementos Embeb. Sistem. Esp. (conduit, red de tierra, etc.)				
Inspección Topográfica de elementos embebidos (alineamiento, nivelación, dimensiones, etc.)				
Equipos menores en buen estado (reglas vibratorias, vibradoras de agua, etc.)				
Stock de Materiales (curador, lamina polietileno, viras tipo puente, mantas de yute, reglas etc.)				
Otro (especificar):				

PRE-VACIADO VERIFICADO POR: **EMANUEL GEROMEZ** SUPERVISION:

Ing. Residente - Contratista

V° B° / Aprobación:

CHECKLIST POSTERIOR AL VACIADO

	CHECK	FECHA	CHECK	FECHA
Inspección Topográfica de elementos vaciados (alineamiento, nivelación, dimensiones, etc.)				
Inspección Topográfica de elementos embebidos (alineamiento, nivelación, dimensiones, etc.)				
Buen acabado en el concreto fresco despues de colocado.				
Curado adecuado.				
Retene de superficie desencofrado.				

COMENTARIOS:

Responsable de Campo	Sello y Firma: Ing. Luis M. Vera Castañeda INGENIERO CIVIL REG. CIP 140226	Control de Calidad	Sello y Firma:
Residente De Obra	Sello y Firma:	Supervisor de Obra	Sello y Firma:





PROYECTO: MEJORAMIENTO Y RECUPERACIÓN DE LOS SERVICIOS DEL
DESEMBARCADERO PESQUERO ARTESANAL DE SUPE

000178
CC275-1EPL-5/ZP-CMIN
REGISTRO:

INSPECCION DE ENCOFRADO DE CIMENTACIONES

Ubicación: CONSORCIO MARITIMO DEL NORTE
FONDO NACIONAL DE DESARROLLO PESQUERO - FONDEPES

Tipo de estructura: PLANTA PISO

Fecha: _____
Documento de referencia: _____
CUADRO DE PLACA

ESQUEMA DEL ENCOFRADO:

Graficar el elemento, identificar ubicación por ejes, puntualizar detalles del encofrado

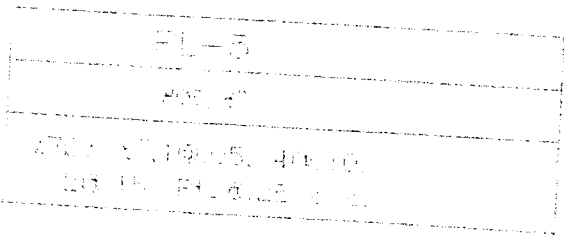

DATOS DIMENSIONALES (mm):

PUNTOS PLOMADA											
ARRIBA											
ABAJO											
DESVIACION											

CHECKLIST DEL ENCOFRADO:

	CONFORME	NO CONFORME	NO APLICA	REPARADO/CO IRREGIDO	COMENTARIOS
Materia del encofrado					
Condición del encofrado					
Limpieza de formas del encofrado					
Forma y dimensiones del encofrado					
Aplicación de desmoldante					
Entimento de aleras					
Apuntaamiento y fijación					
Hermeticidad del encofrado					
Fecha de desencofrado					

COMENTARIOS / OBSERVACIONES GENERALES:

Responsable de Campo:	Sello y Firma: Ing. Luis M. Vera Casañeda INGENIERO CIVIL REG CIP 140228	Control de Calidad:	Sello y Firma:
	Sello y Firma:		Sello y Firma:
Asistente de Obra:	Sello y Firma:	Supervisor de Obra:	Sello y Firma:
	Sello y Firma:		Sello y Firma:





INSPECCION DE ACERO DE REFUERZO

CC275-IARPL-5ZF-CNN
000177

TRATISTA:	FONDO NACIONAL DE DESARROLLO PESQUERO - FONDEPES	REGISTRO:
OBRA:	CONSORCIO MARITIMO DEL NORTE MEJORAMIENTO Y RECUPERACION DE LOS SERVICIOS DEL DESEMBARCADERO PESQUERO ARTESANAL DE SUPE	FECHA:

UBICACION:	DOCUMENTOS DE REFERENCIA:
SECTOR:	PLANO DE REFUERZO DE PLACA PL-8
T. ESTRUCTURA:	

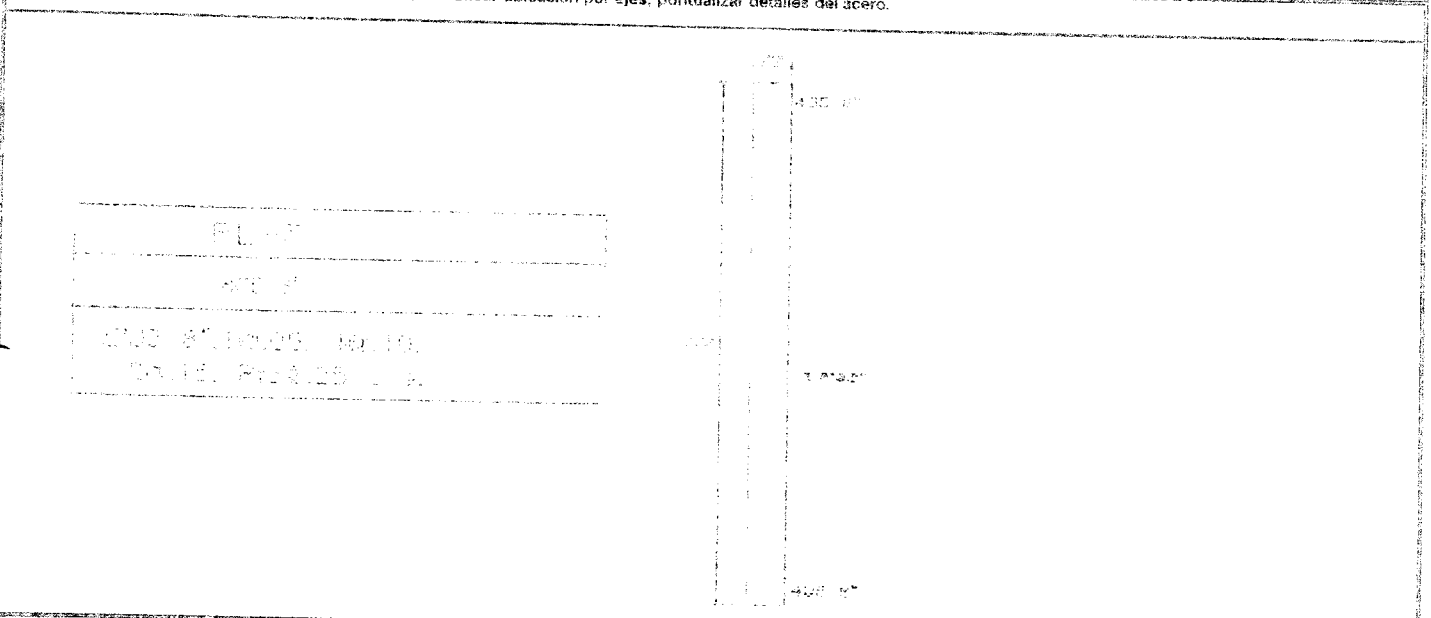

CHECKLIST DEL ACERO DE REFUERZO

	CONFORME	NO CONFORME	NO APLICA	REPARADO/O ORREGIDO	COMENTARIOS
Limpieza (corrosión, concreto, grasa)					
Calidad del acero (Norma ASTM, grado, marca)					
Diámetro de varilla					
Longitud de traslape					
Longitud de gancho					
Espaciamiento entre barras					
Espaciamiento de estribos					
Alambre de amarre					
portes para recubrimiento contra base					
Soportes para recubrimiento lateral					
Verticalidad (plomada)					
Horizontalidad (nivel)					

COMENTARIOS / OBSERVACIONES GENERALES:

Responsable de Campo:	Sello y Firma: Ing. Luis M. Vera Casañeda INGENIERO CIVIL REG CIP 140228	Control de Calidad:	Sello y Firma:
-----------------------	---	---------------------	----------------

Residente de Obra:	Sello y Firma:	Supervisor de Obra:	Sello y Firma:
--------------------	----------------	---------------------	------------------------



PROYECTO

MEJORAMIENTO Y RECUPERACIÓN DE LOS SERVICIOS DEL DESEMBARCADERO
PESQUERO ARTESANAL DE SUPE

CC 275 - PE - CMN

REGISTRO:

000176

PRUEBA DE ESTANQUEIDAD

CONTRATISTA:	CONSORCIO MARÍTIMO DEL NORTE
CLIENTE:	FONDO NACIONAL DE DESARROLLO PESQUERO - FONDEPES
OBRA:	MEJORAMIENTO Y RECUPERACIÓN DE LOS SERVICIOS DEL DESEMBARCADERO PESQUERO ARTESANAL DE SUPE

1. IDENTIFICACION / UBICACIÓN	
SISTEMA:	
SECTOR:	
REGIMEN:	

2. PARAMETROS DE CONTROL						
UBICACIÓN	EJES	INICIO		TERMINO		OBSERVACIONES
		HORA	FECHA	HORA	FECHA	

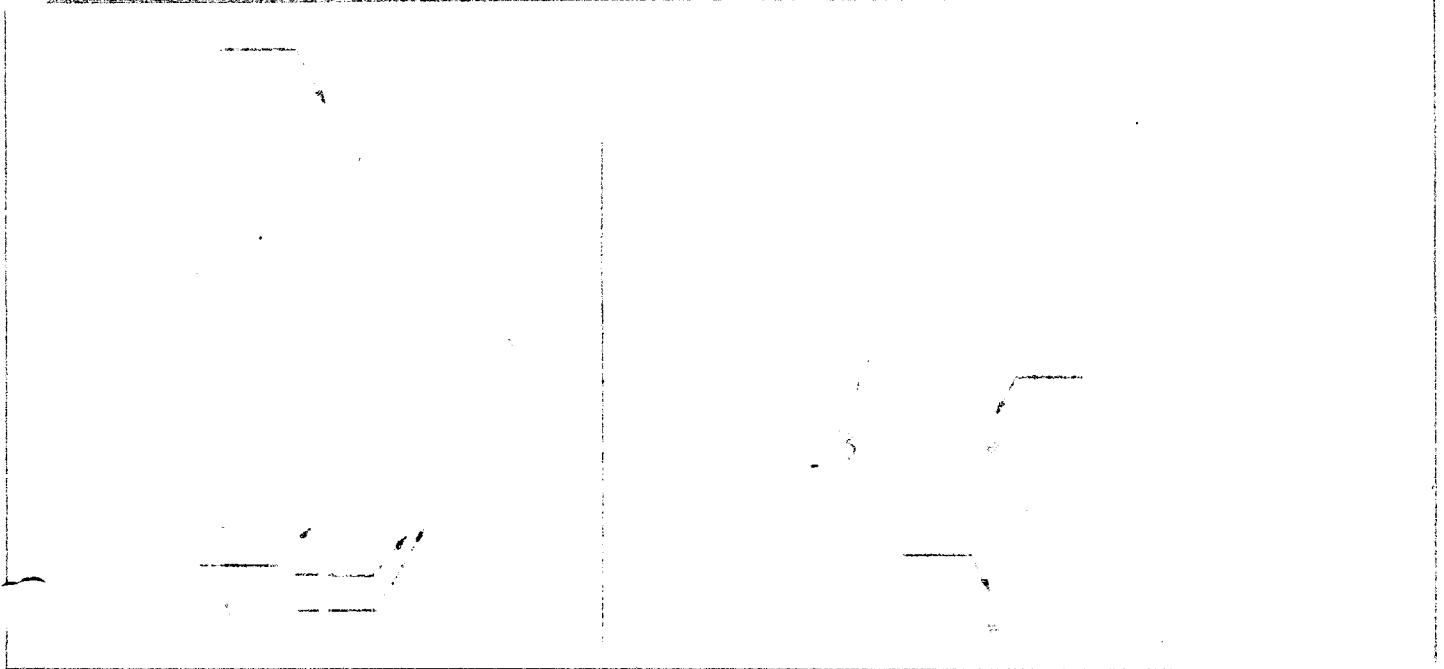
Plano de Instalaciones Sanitarias
mto plano

FUGAS EN LOS EMPALMES	SI		NO	
VARIACION DE NIVEL DE LOS ELEMENTOS DE PRUEBA	SI		NO	
PENDIENTES CONFORMES	SI		NO	

4. RECOMENDACIONES:

3. E

5. APROBACIONES:

Responsable de Campo	Sello y Firma: Ing. Luis M. Vera Castañeda INGENIERO CIVIL R.F. DIR. 140236	Control de Calidad	Sello y Firma:
Residente de Obra	Sello y Firma:	Supervisor de Obra	Sello y Firma:



216



PROYECTO:
**MEJORAMIENTO Y RECUPERACIÓN DE LOS SERVICIOS DEL
 DESEMBARCADERO PESQUERO ARTESANAL DE SUPE**

CC275-IVCPL-3/ZF-CMN

Elemento:

VACIADO DE CONCRETO PARA PLACAS

CONTRATISTA: CONSORCIO MARITIMO DEL NORTE
FECHA DE VACIADO: 26/06/18
CLIENTE: FONDO NACIONAL DE DESARROLLO PESQUERO - FONDEPES
TIPO DE ESTRUCTURA:
VOLUMEN A VACIAR:
DOCUMENTOS DE REFERENCIA: REV. N°
REGISTRA PROBETAS: SI NO m3
OBSERVACIONES: PLACA PL-3 (0.25x1.20)
METODO DE VACIADO:
Pc DISEÑO / CEMENTO tipo: 210
TAM. MAX. AGREGADO: kg/cm2
TIPO DE ACABADO: pulgadas
SLUMP:
TEMPERATURA: 45°
METODO DE CURADO: 7-2
 26/06

CHECKLIST PREVIO AL VACIADO

	CONTRATISTA		SUPERVISION	
	CHECK	FECHA	INICIALES / CHECK	FECHA
Materiales Aprobados (diseños, embebidos, demoldantes, curadores, etc.)				
Cambios Aprobados (cambios o modificaciones en elementos a vaciar)				
Inspección Topográfica (alineamiento, nivelación, dimensiones, etc.)				
Encofrado				
Armadura de refuerzo				
Limpieza dentro de encofrado				
Elementos Embebidos Civiles (anclajes, marcos, etc.)				
Elementos Embeb. Mecánicos (pernos de anclajes, tuberías, etc.)				
Elementos Embebidos Eléctricos (conduit, red de tierra, etc.)				
Elementos Embeb. Sistem. Esp. (conduit, red de tierra, etc.)				
Inspección Topográfica de elementos embebidos (alineamiento, nivelación, dimensiones, etc.)				
Equipos menores en buen estado (reglas vibratorias, vibradoras de agua, etc.)				
Stock de Materiales (curador, lamina polietileno, vigas tipo puente, mantas de yute, reglas, etc.)				
Otro (especificar):				

PRE-VACIADO VERIFICADO POR

NOMBRE: EMANUEL GENOVEZ
 FIRMA:
 Ing. Residente - Contratista

SUPERVISION

CHECKLIST POSTERIOR AL VACIADO

	CONTRATISTA		SUPERVISION	
	CHECK	FECHA	CHECK	FECHA
Inspección Topográfica de elementos vaciados (alineamiento, nivelación, dimensiones, etc.)				
Inspección Topográfica de elementos embebidos (alineamiento, nivelación, dimensiones, etc.)				
Buen acabado en el concreto fresco después de colocado.				
Curado adecuado.				
Resane de superficie desencofrada.				

COMENTARIOS:

Responsable de Campo	Sello y Firma: Ing. Luis M. Vera Castañeda INGENIERO CIVIL REG. CIF 140228	Control de Calidad	Sello y Firma:
Residente De Obra	Sello y Firma: 	Supervisor de Obra	Sello y Firma:





INSPECCION DE ACERO DE REFUERZO

CC275-IARPL-3/ZP-CMN 000172

ENTE:	FONDO NACIONAL DE DESARROLLO PESQUERO - FONDEPES	REGISTRO:
TRATISTA:	CONSORCIO MARÍTIMO DEL NORTE	
OBRA:	MEJORAMIENTO Y RECUPERACIÓN DE LOS SERVICIOS DEL DESEMBARCADERO PESQUERO ARTESANAL DE SUPE	FECHA:

UBICACION:	DOCUMENTOS DE REFERENCIA:
SECTOR:	
ESTRUCTURA:	PLANO DE REFUERZO DE PLACA PL-3

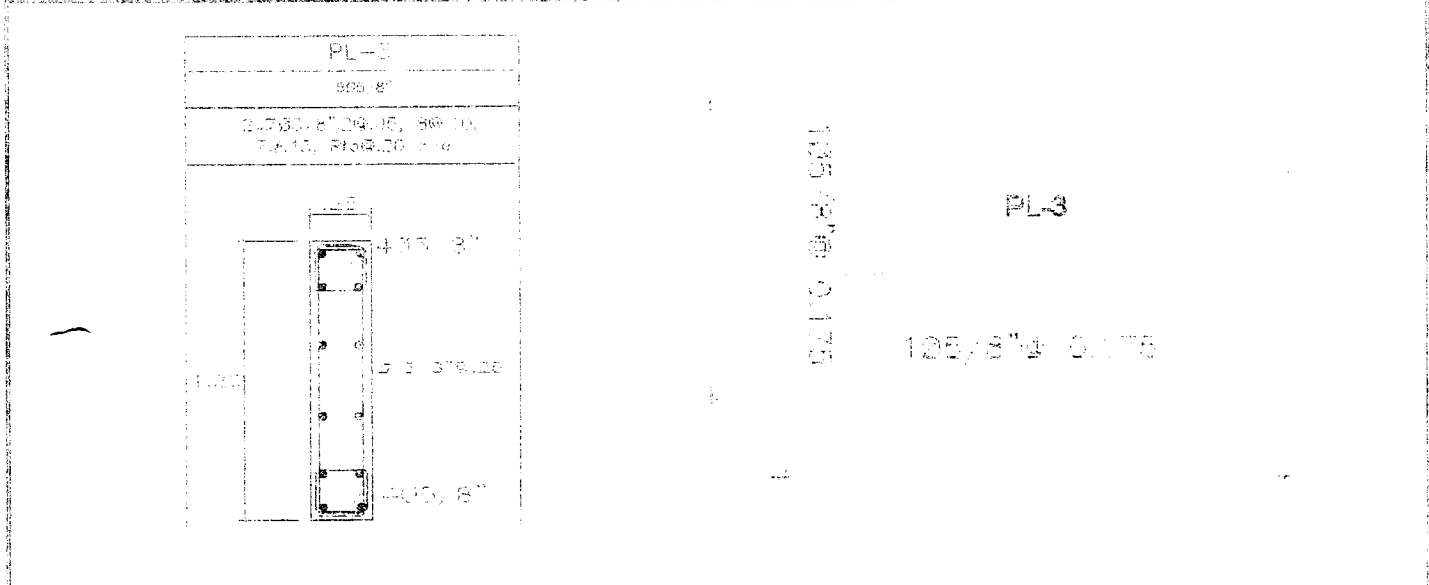

CHECKLIST DEL ACERO DE REFUERZO					
	CONFORME	NO CONFORME	NO APLICA	REPARADO/CORREGIDO	COMENTARIOS
Limpieza (corrosión, concreto, grasa)					
Calidad del acero (Norma ASTM, grado, marca)					
Diámetro de varilla					
Longitud de traslape					
Longitud de gancho					
Espaciamiento entre barras					
Espaciamiento de estribos					
Alambre de amarre					
Soportes para recubrimiento contra base					
Soportes para recubrimiento lateral					
Verticalidad (plomada)					
Horizontalidad (nivel)					
COMENTARIOS / OBSERVACIONES GENERALES:					

Responsable de Campo:	Sello y Firma: Ing. Luis M. Vera Castañeda INGENIERO CIVIL REG. CIP 140228	Control de Calidad:	Sello y Firma:
Residente de Obra:	Sello y Firma: [Firma]	Supervisor de Obra:	Sello y Firma: [Sello circular: CESEL S.A. SUPERVISOR DE OBRA]



PROYECTO: **MEJORAMIENTO Y RECUPERACIÓN DE LOS SERVICIOS DEL DESEMBARCADERO PESQUERO ARTESANAL DE SUPE**

CC275-IEPL-3/ZF-000173
REGISTRO:

INSPECCION DE ENCOFRADO DE CIMENTACIONES

Contratista:	CONSORCIO MARITIMO DEL NORTE	Fecha:	
Cliente:	FONDO NACIONAL DE DESARROLLO PESQUERO - FONDEPES	Documentos de referencia:	
Ubicación:	ZONA DE FRIO	PLANTA FRIO	
Tipo de estructura:		CUADRO DE PLACAS	

ESQUEMA DEL ENCOFRADO:

Grificar al elemento, identificar ubicación, por ejes, puntualizar detalles del encofrado

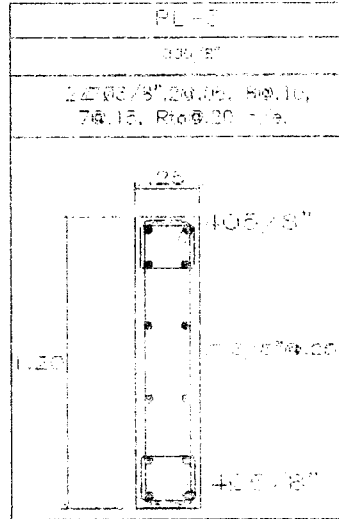
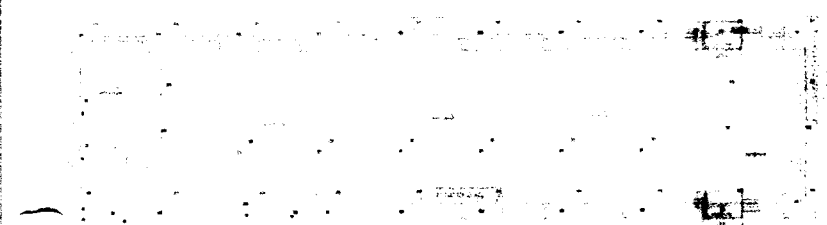

DATOS DIMENSIONALES (mm):

PUNTOS PLOMADA									
ARRIBA									
ABAJO									
DESVIACION									

CHECKLIST DEL ENCOFRADO:

	CONFORME	NO CONFORME	NO APLICA	REPARADO/CO RREGIDO	COMENTARIOS
Material del encofrado					
Condición del encofrado					
Limpieza de formas del encofrado					
Forma y dimensiones del encofrado					
Uso de desmoldante					
Aplicación de seleros					
Apuntalamiento y fijación					
Hermeticidad del encofrado					
Fecha de desancofrado					

COMENTARIOS / OBSERVACIONES GENERALES:

Responsable de Campo:	Sello y Firma: Ing. Luis M. Vera Castañeda INGENIERO CIVIL REG. CIP 140228	Control de Calidad:	Sello y Firma:
Residente de Obra:	Sello y Firma: FONDO NACIONAL DE DESARROLLO PESQUERO - FONDEPES	Supervisor de Obra:	Sello y Firma: CESELSA INGENIERO CIVIL

02.05.04 VIGAS

01.05.04.02 CONCRETO $f'_c=210$ kg/cm² EN VIGAS

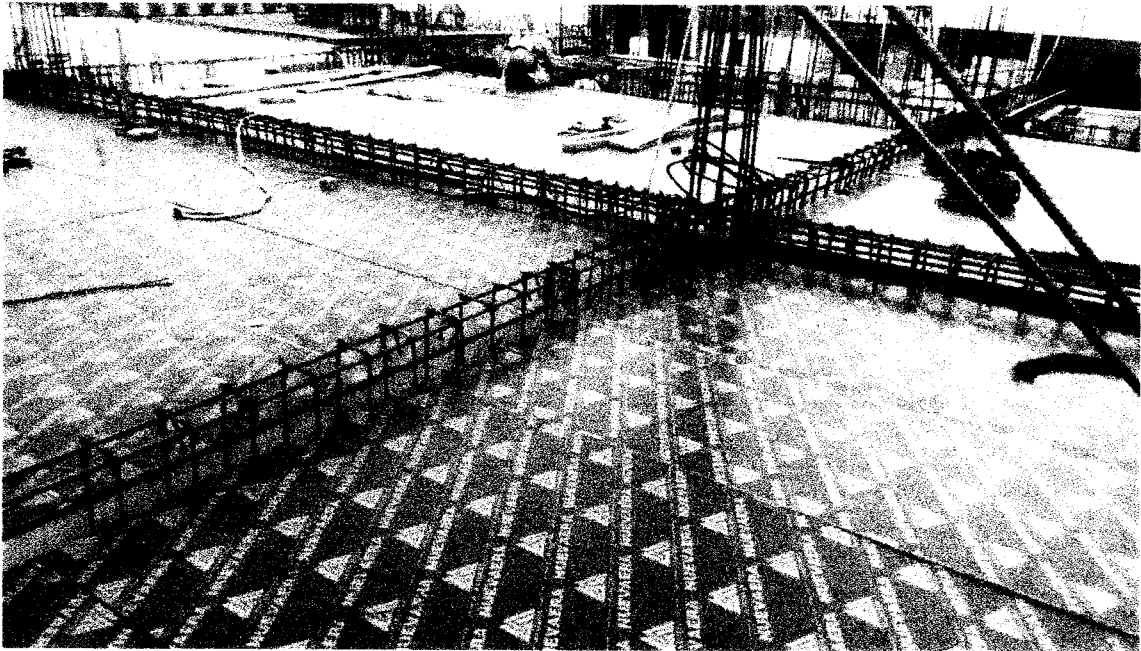

01.05.04.02 ENCOFRADO Y DESENCOFRADO NORMAL EN VIGAS



**01.05.04.02 ACERO $f_y=4200$ kg/cm² GRADO
60 en VIGAS**



02.05.04 LOSAS ALIGERADAS
01.05.04.02 LADRILLO HUECO DE ARCILLA
h=15 cm PARA TECHO ALIGERADO

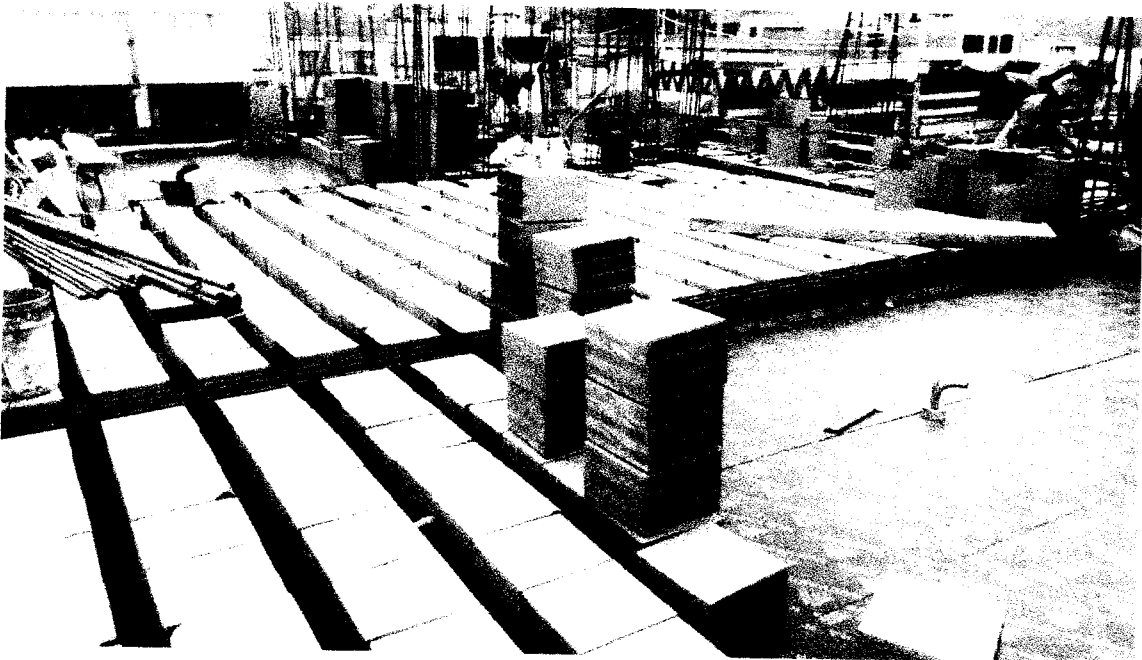

01.05.04.02 CONCRETO $f'_c = 210 \text{ kg/cm}^2$, LOSA ALIGERADA

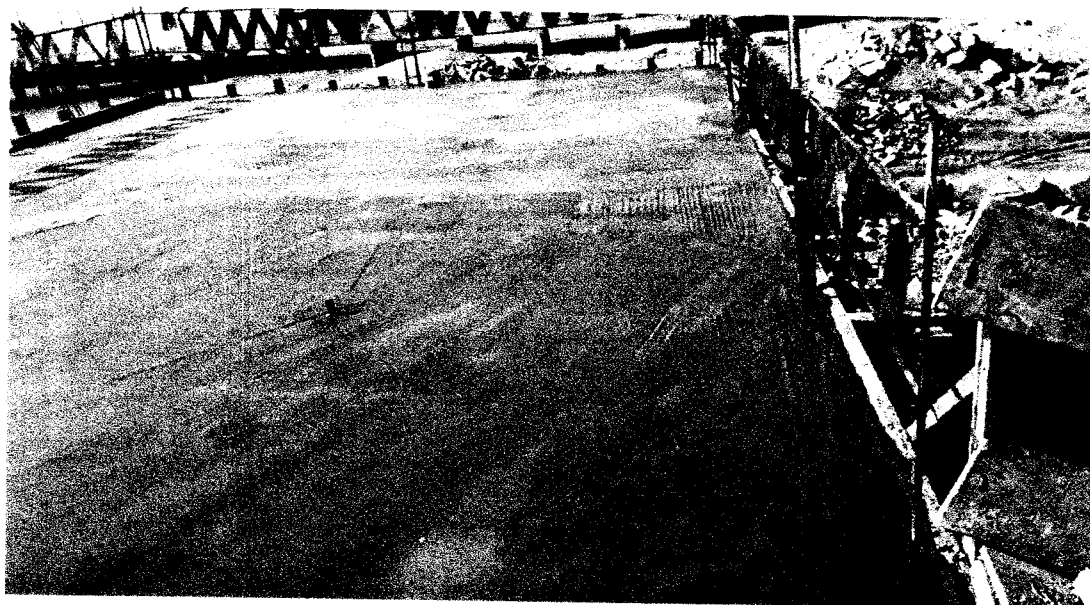

01.05.04.02 ENCOFRADO Y DESENCOFRADO NORMAL EN LOSAS

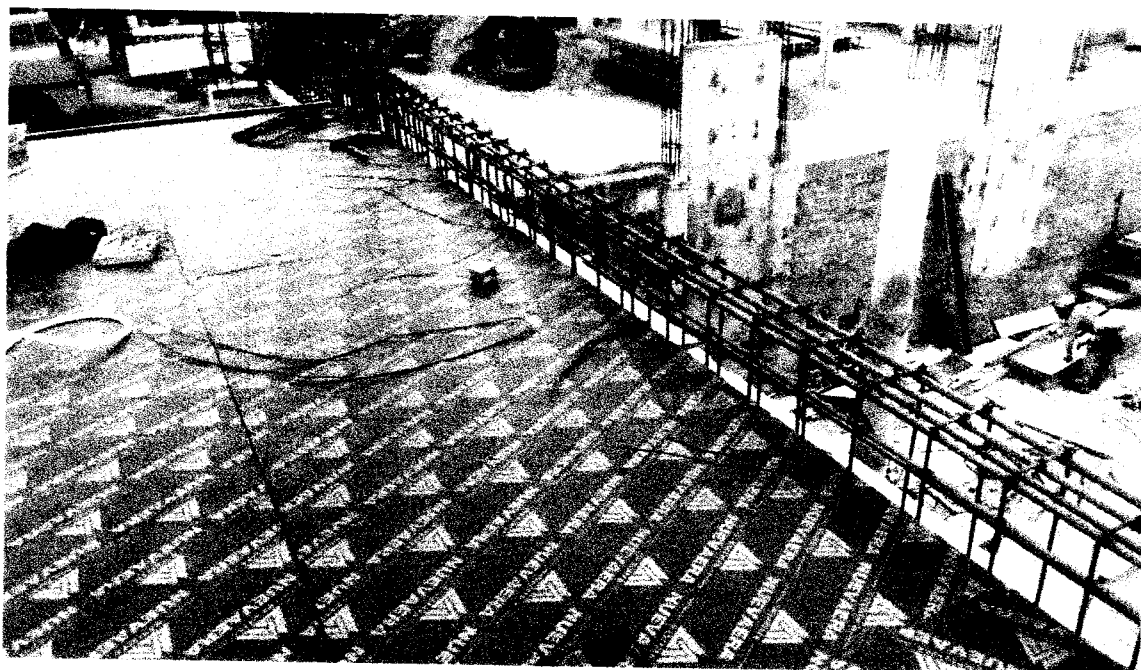

**01.05.04.02 ACERO $f_y=4200$ kg/cm² GRADO
60 en LOSAS ALIGERADAS**

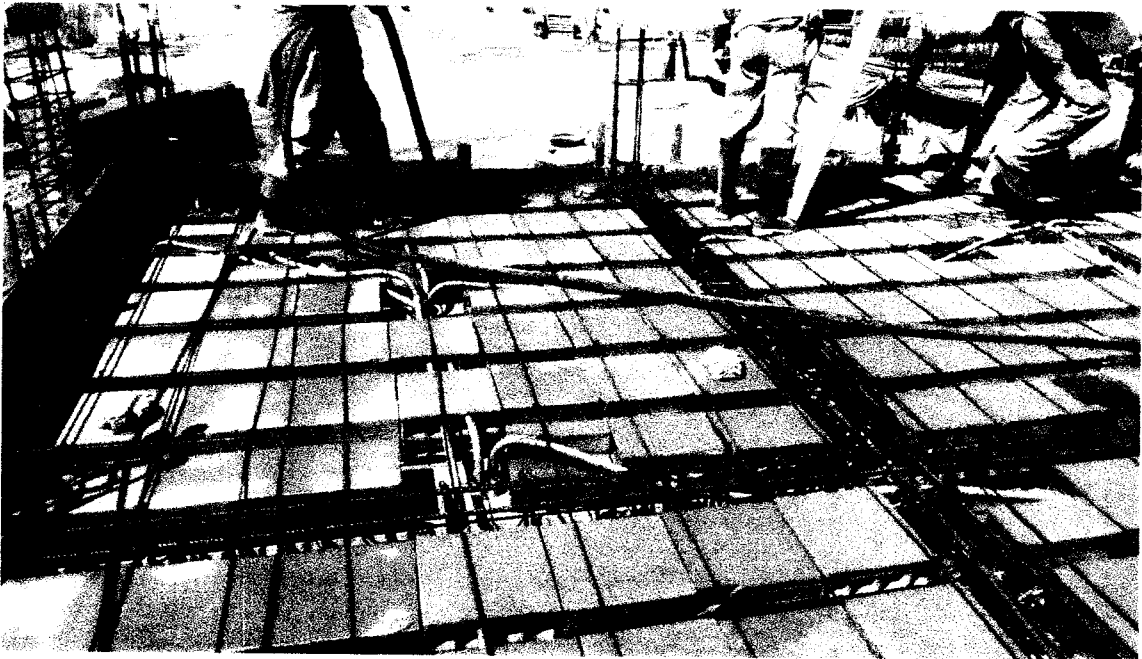

003. ARQUITECTURA

03.01 ALBAÑILERIA

03.01.01 MUROS DE LADRILLO KINKING

E=15m



**02.01.02 MUROS DE LADRILLO KINKONG
E=25m**



03.02 REVOQUES Y ENLUCIDOS Y MOLDEDURAS
03.02.01 TARRAJEO EN INTERIORES ACABADOS
CON CEMENTO-ARENA MEZCLA 1.5



03.03 CIELORRASOS

03.03.01 CIELORRASOS CON MEZCLA DE CEMENTO ARENA



 CONSORCIO MARÍTIMO DEL NORTE	CONSORCIO MARÍTIMO DEL NORTE		
	MEJORAMIENTO Y RECUPERACION DE LOS SERVICIOS DEL DESEMBARCADERO PESQUERO ARTESANAL DE SUPE, DISTRITO DE SUPE PUERTO, PROVINCIA DE BARRANCA, REGIÓN LIMA		
Tipo de Documento	N°	Mes	Fecha
Informe Mensual	10	Junio	27/06/2018

III. CRONOGRAMA DE AVANCE (COMPARACIÓN DE LO PROGRAMADO Y LO EJECUTADO HASTA LA FECHA)



Contrato N° 025-2017- FONDERES Ejecución de la Obra: MEJORAMIENTO DE LOS SERVICIOS DEL DESEMBARCADERO PESQUERO ARTESANAL DE SUPE-REGION LIMA, PROVINCIA DE BARBANCA, DISTRITO DE SUPE PUERTO



VALORIZACIÓN N° 10 DEL 01 AL 30 DE JUNIO DEL 2018 (PRECIOS UNITARIOS)

OBRA: MEJORAMIENTO DE LOS SERVICIOS DEL DESEMBARCADERO PESQUERO ARTESANAL DE SUPE, REGION LIMA, PROVINCIA DE BARBANCA, DISTRITO DE SUPE PUERTO
 PRESP: CONTRATADO
 PROP: FONDERES
 CONT: CONSORCIO MARITIMO DEL NORTE
 SUP: CESEL

**CURVA "S"
 Programado vs Ejecutado
 GENERAL**

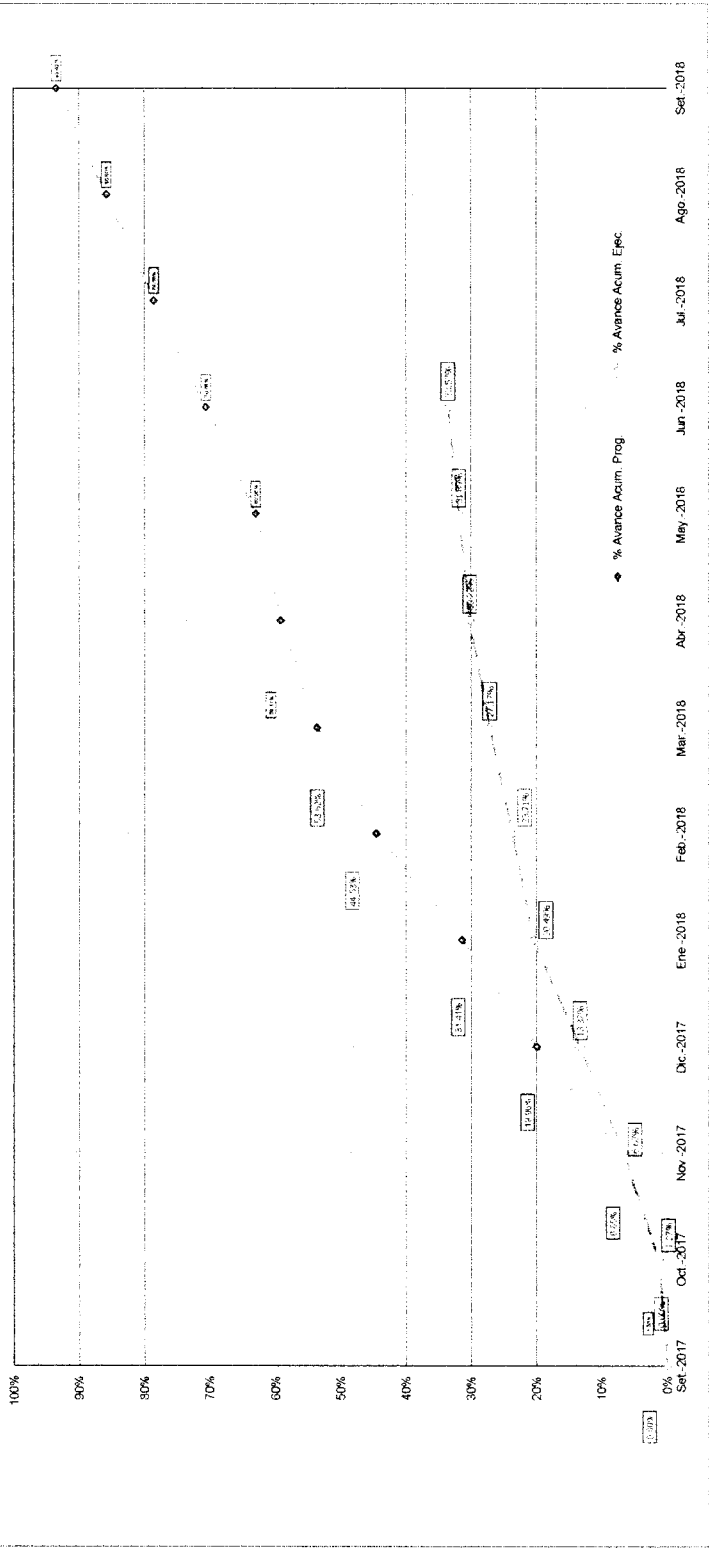

Month	Costo Directo	Avance Acum. Prog	Avance Acum. Ejec
Sep-2017	S/ 207,215.64		
Oct-2017	S/ 1,044,740.74	S/ 9,607,502.48	S/ 9,607,502.48
Nov-2017	S/ 3,046,802.01	S/ 10,770,042.22	S/ 11,888,936.81
Dic-2017	S/ 4,192,730.98	S/ 9,028,886.20	S/ 13,092,747.68
Ene-2018	S/ 6,795,189.88	S/ 8,181,756.17	S/ 14,255,400.47
Feb-2018	S/ 13,126,131.22	S/ 7,028,886.20	S/ 14,255,400.47
Mar-2018	S/ 20,445,551.44	S/ 5,936,886.20	S/ 14,255,400.47
Abr-2018	S/ 28,764,971.66	S/ 4,844,886.20	S/ 14,255,400.47
May-2018	S/ 37,084,391.88	S/ 3,752,886.20	S/ 14,255,400.47
Jun-2018	S/ 45,403,812.10	S/ 2,660,886.20	S/ 14,255,400.47
Jul-2018	S/ 53,723,232.32	S/ 1,568,886.20	S/ 14,255,400.47
Ago-2018	S/ 62,042,652.54	S/ 47,568.00	S/ 14,255,400.47
Sep-2018	S/ 70,362,072.76	S/ 47,568.00	S/ 14,255,400.47

NOTA: Este nuevo cronograma está en proceso de aprobación

CONSORCIO MARITIMO DEL NORTE
 FONDERES
 JUNIO 2018
 R. I. ...
 F. ...

 CONSORCIO MARÍTIMO DEL NORTE	CONSORCIO MARÍTIMO DEL NORTE			
	MEJORAMIENTO Y RECUPERACION DE LOS SERVICIOS DEL DESEMBARCADERO PESQUERO ARTESANAL DE SUPE, DISTRITO DE SUPE PUERTO, PROVINCIA DE BARRANCA, REGIÓN LIMA			
Tipo de Documento	N°	Mes	Fecha	
Informe Mensual	10	Junio	27/06/2018	

IV. CONTROL DE CALENDARIO DE ADQUISICIÓN DE MATERIALES



Contrato N° 025-2017- FONDEPES Ejecución de la Obra: MEJORAMIENTO DE LOS SERVICIOS DEL DESEMBARCADERO PESQUERO ARTESANAL DE SUPE, REGION LIMA, PROVINCIA DE BARRANCA, DISTRITO DE SUPE PUERTO

CALENDARIO DE MATERIALES

MEJORAMIENTO Y RECONSTRUCCIÓN DE LOS SERVICIOS DEL DESEMBARCADERO PESQUERO ARTESANAL DE SUPE, DISTRITO DE SUPE PUERTO, PROVINCIA DE BARRANCA, REGION LIMA
FONDO NACIONAL DE DESARROLLO PESQUERO - FONDEPES
LIMA - BARRANCA - SUPE
Febrero 2018

Table with columns: Unidad, Cantidad, Precio SI, Parcial S/, Set-17, Oct-17, Nov-17, Dic-17, Ene-18, Feb-18, Mar-18, Abr-18, May-18, Jun-18, Jul-18, Ago-18, TOTAL. Rows list various materials and their quantities and costs over time.



Contrato N° 025-2017- FONDEPES Ejecucion de la Obra: MEJORAMIENTO DE LOS SERVICIOS DEL DESEMBARCADERO PESQUERO ARTESANAL DE SUPE, REGION LIMA, PROVINCIA DE BARRANCA, DISTRITO DE SUPE PUERTO



CALENDARIO DE MATERIALES

MEJORAMIENTO Y RECUPERACION DE LOS SERVICIOS DEL DESEMBARCADERO PESQUERO ARTESANAL DE SUPE DISTRITO DE SUPE PUERTO PROVINCIA DE BARRANCA REGION LIMA
LIMA, BARRANCA, SUPE
FEBRERO 2018

Table with columns: Unidad, Cantidad, Precio S/, Parcela S/, Oct-17, Nov-17, Dic-17, Ene-18, Feb-18, Mar-18, Abr-18, May-18, Jun-18, Jul-18, Ago-18, TOTAL. Rows list various materials like Cemento, Arena, Grava, etc.

000156

CALENDARIO DE MATERIALES

MEJORAMIENTO Y REUPERACION DE LOS SERVICIOS DEL DESEMBARCADERO PESQUERO ARTESANAL DE SUPE, DISTRITO DE SUPE PUERTO, PROVINCIA DE BARRANCA, REGION LIMA

3874 04.04.2018 04.04.2018

Table with columns: Unidad, Cantidad, Precio SI, Precio SI, Parcial SI, SML 17, Oct-17, Nov-17, Dic-17, Ene-18, Feb-18, Mar-18, Abr-18, May-18, Jun-18, Jul-18, Ago-18, TOTAL. Rows include items like CEMENTO, HIERRO, and various construction materials.

000155



Contrato N° 025-2017- FONDEPES Ejecucion de la Obra: MEJORAMIENTO DE LOS SERVICIOS DEL DESEMBARCADERO PESQUERO ARTESANAL DE SUPE, REGION LIMA, PROVINCIA DE BARRANCA, DISTRITO DE SUPE PUERTO



CALENDARIO DE MATERIALES

MEJORAMIENTO Y RECUPERACION DE LOS SERVICIOS DEL DESEMBARCADERO PESQUERO ARTESANAL DE SUPE, DISTRITO DE SUPE, PROVINCIA DE BARRANCA, REGION LIMA
 FONDO NACIONAL DE DESARROLLO PESQUERO - FONDEPES
 LIMA - BARRANCA - SUPE
 Febrero 2018

Cantidad	Fecha	Partida SI	Preco SI	Nov-17	Dic-17	Ene-18	Feb-18	Mar-18	Abr-18	May-18	Jun-18	Jul-18	Ag-18	TOTAL
1,422.00	025-101-01-101-101-001-0001	101	1,000.00	0	0	0	0	0	0	0	0	0	0	1,422.00
1,422.00	025-101-01-101-101-001-0002	102	1,000.00	0	0	0	0	0	0	0	0	0	0	1,422.00
1,422.00	025-101-01-101-101-001-0003	103	1,000.00	0	0	0	0	0	0	0	0	0	0	1,422.00
1,422.00	025-101-01-101-101-001-0004	104	1,000.00	0	0	0	0	0	0	0	0	0	0	1,422.00
1,422.00	025-101-01-101-101-001-0005	105	1,000.00	0	0	0	0	0	0	0	0	0	0	1,422.00
1,422.00	025-101-01-101-101-001-0006	106	1,000.00	0	0	0	0	0	0	0	0	0	0	1,422.00
1,422.00	025-101-01-101-101-001-0007	107	1,000.00	0	0	0	0	0	0	0	0	0	0	1,422.00
1,422.00	025-101-01-101-101-001-0008	108	1,000.00	0	0	0	0	0	0	0	0	0	0	1,422.00
1,422.00	025-101-01-101-101-001-0009	109	1,000.00	0	0	0	0	0	0	0	0	0	0	1,422.00
1,422.00	025-101-01-101-101-001-0010	110	1,000.00	0	0	0	0	0	0	0	0	0	0	1,422.00
1,422.00	025-101-01-101-101-001-0011	111	1,000.00	0	0	0	0	0	0	0	0	0	0	1,422.00
1,422.00	025-101-01-101-101-001-0012	112	1,000.00	0	0	0	0	0	0	0	0	0	0	1,422.00
1,422.00	025-101-01-101-101-001-0013	113	1,000.00	0	0	0	0	0	0	0	0	0	0	1,422.00
1,422.00	025-101-01-101-101-001-0014	114	1,000.00	0	0	0	0	0	0	0	0	0	0	1,422.00
1,422.00	025-101-01-101-101-001-0015	115	1,000.00	0	0	0	0	0	0	0	0	0	0	1,422.00
1,422.00	025-101-01-101-101-001-0016	116	1,000.00	0	0	0	0	0	0	0	0	0	0	1,422.00
1,422.00	025-101-01-101-101-001-0017	117	1,000.00	0	0	0	0	0	0	0	0	0	0	1,422.00
1,422.00	025-101-01-101-101-001-0018	118	1,000.00	0	0	0	0	0	0	0	0	0	0	1,422.00
1,422.00	025-101-01-101-101-001-0019	119	1,000.00	0	0	0	0	0	0	0	0	0	0	1,422.00
1,422.00	025-101-01-101-101-001-0020	120	1,000.00	0	0	0	0	0	0	0	0	0	0	1,422.00
1,422.00	025-101-01-101-101-001-0021	121	1,000.00	0	0	0	0	0	0	0	0	0	0	1,422.00
1,422.00	025-101-01-101-101-001-0022	122	1,000.00	0	0	0	0	0	0	0	0	0	0	1,422.00
1,422.00	025-101-01-101-101-001-0023	123	1,000.00	0	0	0	0	0	0	0	0	0	0	1,422.00
1,422.00	025-101-01-101-101-001-0024	124	1,000.00	0	0	0	0	0	0	0	0	0	0	1,422.00
1,422.00	025-101-01-101-101-001-0025	125	1,000.00	0	0	0	0	0	0	0	0	0	0	1,422.00
1,422.00	025-101-01-101-101-001-0026	126	1,000.00	0	0	0	0	0	0	0	0	0	0	1,422.00
1,422.00	025-101-01-101-101-001-0027	127	1,000.00	0	0	0	0	0	0	0	0	0	0	1,422.00
1,422.00	025-101-01-101-101-001-0028	128	1,000.00	0	0	0	0	0	0	0	0	0	0	1,422.00
1,422.00	025-101-01-101-101-001-0029	129	1,000.00	0	0	0	0	0	0	0	0	0	0	1,422.00
1,422.00	025-101-01-101-101-001-0030	130	1,000.00	0	0	0	0	0	0	0	0	0	0	1,422.00

000154

 CONSORCIO MARÍTIMO DEL NORTE	CONSORCIO MARÍTIMO DEL NORTE			
	MEJORAMIENTO Y RECUPERACION DE LOS SERVICIOS DEL DESEMBARCADERO PESQUERO ARTESANAL DE SUPE, DISTRITO DE SUPE PUERTO, PROVINCIA DE BARRANCA, REGIÓN LIMA			
Tipo de Documento	N°	Mes	Fecha	
Informe Mensual	10	Junio	27/06/2018	

V. CONTROL DE CALIDAD DE MATERIALES

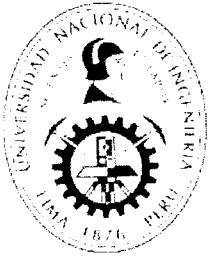

Facultad de Ingeniería Geológica, Minera y Metalúrgica
Laboratorio de Mecánica de Rocas

INFORME Nº 206/18/LMR/UNI

ENSAYO DE COMPRESION UNIAXIAL

Solicitado por:
CONSORCIO MARITIMO DEL NORTE

Muestra: Bloques Rocosos

Fecha: 25 de Junio del 2018

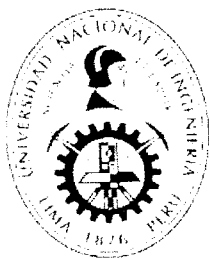

Facultad de Ingeniería Geológica, Minera y Metalúrgica
Laboratorio de Mecánica de Rocas

Informe: N° 206/18/LMR/UNI
Empresa: CONSORCIO MARITIMO DEL NORTE
Proyecto: "MEJORAMIENTO Y RECUPERACION DE LOS SERVICIOS DEL DESEMBARCADERO PESQUERO ARTESANAL DE SUPE"
Fecha: 25/06/2018

ENSAYO DE COMPRESION UNIAXIAL

Los ensayos se realizaron según la norma ASTM D2938-95, dando los siguientes resultados:

Muestra	Diámetro (cm)	Altura (cm)	Carga de rotura (kN)	Resistencia a la Compresión Uniaxial (kg/cm ²)	Resistencia a la Compresión Uniaxial (MPa)
M-01	4.39	8.83	343.5	2316	227.1

Nota:

- La empresa solicitante es responsable de la toma de muestra en campo.
- La información correspondiente a las muestras fue proporcionada por el solicitante.

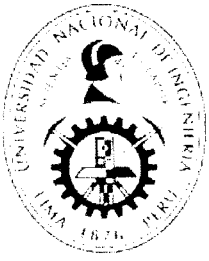

Facultad de Ingeniería Geológica, Minera y Metalúrgica
Laboratorio de Mecánica de Rocas

FOTOS: COMPRESION UNIAXIAL

Muestra: M - 01

Antes



Después



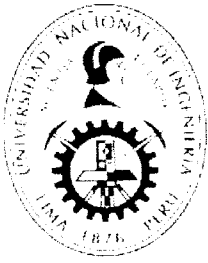

Facultad de Ingeniería Geológica, Minera y Metalúrgica
Laboratorio de Mecánica de Rocas

FOTOGRAFIAS DE LOS ENSAYOS REALIZADOS

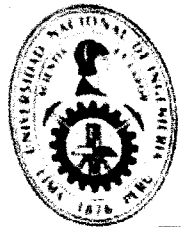

UNIVERSIDAD NACIONAL DE INGENIERÍA

Facultad de Ingeniería Civil

LABORATORIO N° 1 DE ENSAYO DE MATERIALES "ING. MANUEL GONZÁLES DE LA COTERA"

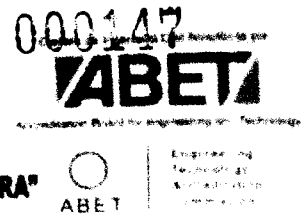

INFORME

Del : Laboratorio N°1 Ensayo de Materiales
 A : CONSORCIO MARITIMO DEL NORTE
 Obra : MEJORAMIENTO PORTUARIO ADP SUPE
 Ubicación : PUERTO SUPE
 Asunto : Ensayo de Resistencia a la Compresion
 Expediente N° : 18-2077
 Recibo N° : 60918
 Fecha de emisión : 11/06/2018

- 1. DE LA MUESTRA** : Consistente en 2 probetas cilindricas de concreto
- 2. DEL EQUIPO** : Máquina de ensayo uniaxial PROETI
 Certificado de Calibración LFP - 223 - 2017
- 3. MÉTODO DEL ENSAYO** : Norma de referencia NTP 329 034 2015
 Procedimiento interno AT-PR-12
- 4. RESULTADOS**

N°	IDENTIFICACION DE MUESTRAS	FECHA DE OBTENCION	FECHA DE ENSAYO	AREA (cm ²)	CARGA DE MAXIMA (Kg)	RESISTENCIA A LA COMPRESION (Kg/cm ²)	TIPO DE MUESTRA
1	LCBA-TECHO	12/06/2018	11/06/2018	314	10000	31847	Cilindrica
2	LCBA-TECHO	12/06/2018	11/06/2018	314	10000	31847	Cilindrica

5. OBSERVACIONES. La información referida al presente informe es la que se ha obtenido de la identificación realizada por el personal del laboratorio.

Hecho por Lic. J. Basadre P.
 Técnico Sr. A. A. G.

NOTAS
 1) Este procedimiento aplica a los ensayos de resistencia a la compresión de probetas cilíndricas.
 2) Los resultados de ensayo se expresan en Kg/cm².

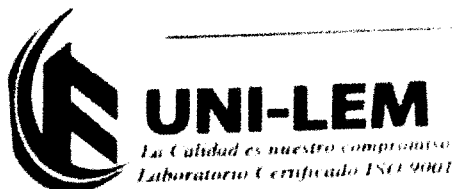

Av. Tupac Amaru N° 210 - Lima 25
 apartado 1301 - Peru
 (511) 381-3343
 (511) 481-1070 Anexo: 4058 / 4046

www.uni.edu.pe
 lem@uni.edu.pe
 Laboratorio de Ensayo de Materiales - UNI



243

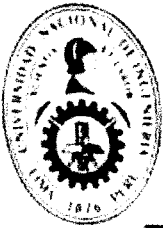

UNIVERSIDAD NACIONAL DE INGENIERÍA

Facultad de Ingeniería Civil

LABORATORIO N° 1 DE ENSAYO DE MATERIALES "ING. MANUEL GONZÁLES DE LA COTERA"

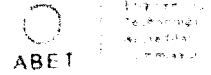

INFORME

Del : Laboratorio N°1 Ensayo de Materiales
 A : CONSORCIO MARITIMO DEL NORTE
 Obra : DPA - SUPE
 Ubicación : CALLE CALLAO S/N
 Asunto : Ensayo de Resistencia a la Compresión
 Expediente N° : 18-1969
 Recibo N° : 60800
 Fecha de emisión : 05/06/2018

- 1. DE LA MUESTRA : Consistente en 10 probetas cilíndricas de concreto.
- 2. DEL EQUIPO : Máquina de ensayo marca PFDUEH
 Certificado de Calibración CHM 220 2017
- 3. MÉTODO DEL ENSAYO : Norma de referencia NTE 3.1004.2017
 Método de ensayo A10.10.12

4 RESULTADOS

N°	IDENTIFICACION DE MUESTRAS	FECHA DE OBTENCION	FECHA DE ENSAYO	AREA	CARGA MÁXIMA	RESISTENCIA	RESISTENCIA

Elaborado por: [Firma]

Revisado por: [Firma]

Fecha: [Fecha]

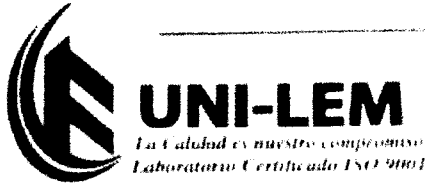

Av. Tupac Amaru N° 210 Lima 25
 apartado 1301 - Perú
 (511) 381-3343
 (511) 461-1070 Anexo: 4058 / 4046

www.lem.uni.edu.pe
 lem@uni.edu.pe
 Laboratorio de Ensayo de Materiales - UNI



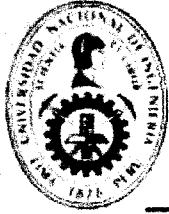

UNIVERSIDAD NACIONAL DE INGENIERÍA

Facultad de Ingeniería Civil

LABORATORIO N° 1 DE ENSAYO DE MATERIALES "ING. MANUEL GONZÁLES DE LA COTERA"

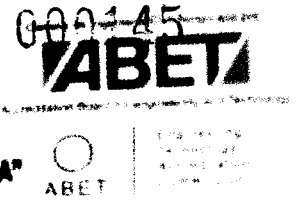

INFORME

Del : Laboratorio N°1 Ensayo de Materiales
 A : CONSORCIO MARITIMO DEL NORTE
 Obra : DPA - SUPE
 Ubicación : CALLE CALLAO S/N
 Asunto : Ensayo de Granulometría en Agregados
 Expediente N° : 18-1970
 Recibo N° : 60801
 Fecha de emisión : 05/06/2018

1. DE LA MUESTRA : ARENA FINA, procedente de la cantera PRIMAVERA

2. MÉTODO DEL ENSAYO : Norma de referencia NTP 400 012 2013
 Procedimiento interno AT-PR-24

3. RESULTADOS

3.1. ANÁLISIS GRANULOMÉTRICO

TAMIZ		%RET	%RET ACUM.	% PASA
(Pulg)	(mm)			
N°8	2.36	0.0	0.0	100.0
N°16	1.18	1.4	1.4	98.6
N°30	0.60	22.3	23.7	76.3
N°50	0.30	70.1	93.7	6.3
N°100	0.15	46	98.7	1.3
FONDO		1.7	100.0	0.0
MÓDULO DE FINURA :		2.17		

3.2. CURVA GRANULOMÉTRICA

→ Agregado fino

0.01

4. OBSERVACIONES:

1) La información referida en el presente informe no ha sido proporcionada por el cliente.

Hecho por : Ing. M. A. Tejada S.
 Técnico : Srta. M. S. F.



NOTAS

- 1) Esta prohibido reproducir o modificar este informe de ensayo, todo o parcialmente, sin la autorización del laboratorio.
- 2) Los resultados de los ensayos solo corresponden a las muestras proporcionadas por el solicitante.

UNI-LEM
 La Calidad es nuestro compromiso
 Laboratorio Certificado ISO 9001



Av. Tupac Amaru N° 210, Lima 25
 apartado 1301 - Peru
 (511) 381-3343
 (511) 481-1070 Anexo. 4058 / 4046

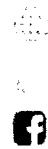

www.lem.uni.edu.pe
 lem@uni.edu.pe
 Laboratorio de Ensayo
 de Materiales - UNI





DHAYI
AMPLIANDO HORIZONTES EN TOPOGRAFIA Y GEODESIA

VENTA - ALQUILER - REPARACIÓN - MANTENIMIENTO
DE EQUIPOS TOPOGRÁFICOS, GEODÉSICOS Y
DE EXPLORACIÓN

SOUTH
Target your success

CERTIFICADO DE CALIBRACION

Mant. General Reparación Calibración Garantía Nuevo

N° 4014

CLIENTE : **CONSORCIO MARITIMO DEL NORTE**

EQUIPO : Estacion Total
MARCA : **LEICA**
MODELO : **TS-06PLUS**
N° SERIE : **1401558**
CODIGO INTERNO : -----

FECHA DE CALIBRACION **21 de mayo de 2018**
FECHA DE VENCIMIENTO **21 de noviembre de 2018**

DHAYI S.A.C. Certifica que el equipo topografico arriba descrito cumple con las especificaciones tecnicas de fabrica y los standards internacionales establecidos (DIN 18723)

EQUIPO DE CALIBRACION UTILIZADO

EQUIPO/MODELO	MARCA	MODELO	CANTIDAD
SET COLIMADORES NCS-1	SOUTH	NCS-1	28/18

PROCEDIMIENTO DE CALIBRACION

Por medio del cierre angular en directa y en transito con el zenit que al intentar a través de los set de Colimadores.

RESULTADOS :

ANGULOS	VALOR DEL PATRON	VALOR LEIDO EN EL INSTRUMENTO	ERROR	INCERTIDUMBRE
VERTICAL	90°00'00"	90°00'00"	0"	±0"
HORIZONTAL	00°00'00"	180°00'00"	0"	±0"

GARMIN



TOPCON

TOPCON

TOPCON

TOPCON

TOPCON

TOPCON

TOPCON

TOPCON

TOPCON

TOPCON

TOPCON

CERTIFICADO POR :	FIRMA :	FECHA DE EMISION :
Yitzhak Castillo A. Técnico		21 may-18

Nikon

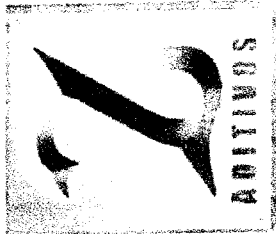

ADITIVOS S.A. Los Andes N° 675 UTE. La Florida - Chile
 Telf: (01) 252 3058 - Cel: 593 320 110 - 940 331131

CERTIFICADO DE CALIDAD

PRODUCTO	SOLVENTE ZP	FECHA EMISION CERTIFICADO	16/03/2018	N° LOTE	1152
----------	-------------	---------------------------	------------	---------	------

UNIDAD MEDIDA	CH (55 GAL), lat (5 gal)	TIEMPO ALMACENAJE MAXIMO	1 AÑO	FECHA PRODUCCION	08/01/2018
Norma Técnica de Referencia					

ESPECIFICACIONES

ITEM	DESCRIPCION	UNIDAD	RESULTADOS	REQUISITOS	
				Rango de Aceptacion	Normas tecnicas
1	Color	que sea	LIQUIDO		PROPIA
2	Transparencia	que sea	TRANSPARENTE		
3	Presencia de agua	que sea	0%	57092	
4	Presencia de sedimentos	que sea	PARA EL AGENTE DE TAMBOR	BUENA	
5	Presencia de impurezas	que sea			
6	Presencia de metales pesados	que sea			

Este producto cumple con las especificaciones de calidad y ha sido certificado por las normas que se detallan en el presente certificado.

Este proceso de Operación de Control de Calidad cumple con ISO 9001:2008

ADITIVOS S.A.
 Los Andes N° 675 UTE

000143



Lima, Av. Los Esmeraldas No. 025 Urb. Los Campesinos, Huancayo
 Perú (01) 352 3058 Cel. 998 128 114 (998 331) 110

CERTIFICADO DE CALIDAD

REMOVEDOR DE OXIDO

FECHA PRODUCCION	14/03/2018	N. LOTE	319	01 Año	
FECHA EMISIÓN CERTIFICADO	16/03/2018				
Este certificado muestra las características promedio típicas del lote indicado, confirmando que este producto cumple con lo especificado por las normas que se han tomado como referencia.					
ITEM	CARACTERÍSTICAS DEL PRODUCTO	UNIDAD	RESULTADOS	REQUISITOS	
				Rango de Aceptación	Normas técnicas
			TRUQUEO		VISUAL
			TRUQUEO TURNO AMARILLENTO		VISUAL
			1.3628	± 0.02	ASTM D-1475
			0.5		NO APLICA
			100		ASTM D-2369
			0		
			24		

Los procesos de Operación y Control de Calidad de esta planta están autorizados con ISO 9001:2006

ADITIVOS S.A.
 Lima, Perú

000142



INFORME TECNICO
Lb4-0410-2018

CONTRASTACIÓN DE MANÓMETRO

SOLICITANTE : **CONSORCIO MARÍTIMO DEL NORTE**
REFERENCIA : Orden de Laboratorio N° 104427
FECHA : Lima, 12 de Abril de 2018

1.	ANTECEDENTES	Se recibió un (01) manómetro para su contrastación
2.	DEL MANÓMETRO	Se identificó según el cliente con las siguientes características: • Marca: FIMET • Rango: (0 – 580) psi • Capacidad: 580 psi • Aproximación: 20 psi
3.	EQUIPOS UTILIZADOS	• Calibrador de Presiones, Marca FIMET, capacidad 2000 psi • Bomba hidráulica, Marca FIMET • Instrumento de medición, Marca FIMET
4.	CONDICIONES DE ENSAYO	T. : 22 °C H.R. : 77 %
5.	PROCEDIMIENTO DE ENSAYO	Según PC – 104, Inc. 10.1.1 Procedimiento de la calibración de manómetros por el método manovacuométrico.



UNIVERSIDAD NACIONAL DE INGENIERIA

Facultad de Ingeniería Mecánica

Laboratorio de Mecánica – Lab. N° 4

Lb4-0410-2018

RESULTADOS

N° DE LECTURA	LECTURA EN EL PATRON		LECTURA EN EL INSTRUMENTO (psi)	DIFERENCIA DE LECTURAS		HISTERESIS (psi)
	ASCENSO (psi)	DESCENSO (psi)		ASCENSO (psi)	DESCENSO (psi)	
1.	96.2	94.3	100	3.8	5.7	1.9
2.	198.4	196.0	200	1.6	4.0	2.4
3.	300.5	297.3	300	-0.5	2.7	3.2
4.	401.2	398.5	400	-1.2	1.5	2.7
5.	504.7	500.2	500	-4.7	-0.2	4.5
6.	580.5	579.2	580	-0.5	0.8	1.3

7. CONCLUSIONES

- $(e m p) = 20 \text{ psi}$
- La diferencia de lecturas es menor a $20 \text{ psi} (e m p)$
- El error de histéresis es menor a $20 \text{ psi} (e m p)$
- Según Norma indicada el manómetro está "SUFICIENTE"

- La validez de la contrastación es de 12 meses, después de la fecha de ingreso al sistema de medición.
- Código de autenticación: COIV-CDX-7485-10

ING. BERNABE TARAZONA DOMÍNGUEZ
CIVIL 31907
Jefe del Laboratorio de Mecánica – Lab. N° 4



El Mejor Amigo del Concreto

Lima: Av. Los Faisanes Nº 675 Urb. La Campiña Chorrillos
Telf. (01) 252 3058 Cel. 990 128 514 / 990 530 130

HOJA DE DATOS DE SEGURIDAD MSDS

1.-IDENTIFICACION DE LA COMPAÑIA

Compañía : Z ADITIVOS S.A.
 Dirección : Av. Los Faisanes 675 La Campiña Chorrillos
 Teléfono : 252-3274 Telefax 252-3274
 Nombre del Producto : REMOVEDOR DE OXIDO
 N° MSDS : 68

2.-IDENTIFICACION DE PELIGROS

- Corrosivo para los ojos
- Aspecto y olor: líquido transparente, amarillento, olor ácido, olor detergente.

EFECTOS SOBRE LA SALUD

EFECTOS AGUDOS

OJOS: Puede causar quemaduras tras el contacto directo con los ojos. Evitar el contacto con los ojos. En caso de contacto lavar inmediatamente con abundante agua durante al menos 15 minutos.

PIEL: Puede causar irritación leve a moderada. Evitar el contacto prolongado con la piel. Puede provocar irritación de la piel tras el contacto prolongado. Evitar el contacto prolongado. Cantidad de agua: 1 litro por cada litro de producto.

INFORMACION: Este producto es corrosivo para los ojos y la piel. Evitar el contacto prolongado con la piel y los ojos.

PAISES: Chile, Argentina, Uruguay, Brasil, Colombia, Ecuador, Venezuela, Perú, México, España, Francia, Italia, Alemania, Reino Unido, Países Bajos, Bélgica, Portugal, Grecia, Turquía, Polonia, República Checa, Eslovaquia, Hungría, República Eslovaca, República de Polonia, República de Hungría, República de Eslovaquia, República de Polonia, República de Hungría, República de Eslovaquia.

3.-COMPOSICIÓN INFORMACIÓN DE INGREDIENTES

COMPONENTE	N. CAS	Porcentaje
Agua		100%
Acido Fosfórico	7664-38-2	10%
Materia	10000-00-0	10%

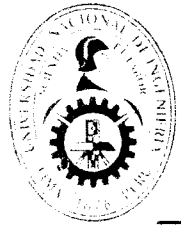

UNIVERSIDAD NACIONAL DE INGENIERÍA

Facultad de Ingeniería Civil

LABORATORIO N° 1 DE ENSAYO DE MATERIALES "ING. MANUEL GONZÁLES DE LA COTERA"

000138
Carrera de Ingeniería Civil Acreditada por

ABET

Accreditation Board for engineering and Technology



Engineering
Technology
Accreditation
Commission

INFORME

Del : Laboratorio N°1 Ensayo de Materiales
A : CONSORCIO MARITIMO DEL NORTE
Obra : MEJORAMIENTO PORTUARIO ADP SUPE

Ubicación : PUERTO SUPE - BARRANCA
Asunto : Ensayo de Resistencia a la Compresión
Expediente N° : 18-2291
Recibo N° : 61142
Fecha de emisión : 27/06/2018

1. DE LA MUESTRA : Consistente en 2 probetas cilíndricas de concreto.
2. DEL EQUIPO : Máquina de ensayo uniaxial PROETI.
Certificado de Calibración LFP - 223 - 2017
3. MÉTODO DEL ENSAYO : Norma de referencia NTP 339.034:2015.
Procedimiento interno AT-PR-12.
4. RESULTADOS :

N°	IDENTIFICACIÓN DE MUESTRAS	FECHA DE OBTENCIÓN	FECHA DE ENSAYO	ÁREA (cm ²)	CARGA MÁXIMA (Kg)	RESISTENCIA A LA COMPRESIÓN (Kg/cm ²)	TIPO DE FRACTURA
1	LOSA TECHO	08/06/2018	27/06/2018	177.4	83,743	472	Tipo 5
2	LOSA TECHO	08/06/2018	27/06/2018	177.0	78.766	445	Tipo 5

5. OBSERVACIONES: 1) La información referente al muestreo, procedencia, cantidad, fecha de obtención e identificación han sido proporcionadas por el solicitante.

Hecho por : Lic. J. Basurto P.
Técnico : Sr. A.A.G

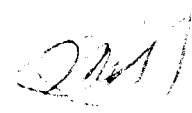
Ms. Ing. Ana Torre Carrillo
Jefe (e) del laboratorio

NOTAS:

- 1) Está prohibido reproducir o modificar el informe de ensayo, total o parcialmente, sin la autorización del laboratorio.
2) Los resultados de los ensayos solo corresponden a las muestras proporcionadas por el solicitante.



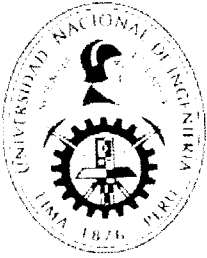

Facultad de Ingeniería Geológica, Minera y Metalúrgica
Laboratorio de Mecánica de Rocas

Lima, 25 de Junio del 2018

Informe N° 206/18/LMR/UNI

Señores
CONSORCIO MARITIMO DEL NORTE
Presente.-

De nuestra consideración:

En el presente se adjunta los resultados de los ensayos del Laboratorio de Mecánica de Rocas asociados al proyecto **"MEJORAMIENTO Y RECUPERACION DE LOS SERVICIOS DEL DESEMBARCADERO PESQUERO ARTESANAL DE SUPE"**, ubicado en el distrito de Supe, provincia de Barranca, departamento de Lima.

Atentamente,

Ing. Elvis William Valencia Chávez
Jefe del Laboratorio de Mecánica de Rocas
Universidad Nacional de Ingeniería

 CONSORCIO MARÍTIMO DEL NORTE	CONSORCIO MARÍTIMO DEL NORTE		
	MEJORAMIENTO Y RECUPERACION DE LOS SERVICIOS DEL DESEMBARCADERO PESQUERO ARTESANAL DE SUPE, DISTRITO DE SUPE PUERTO, PROVINCIA DE BARRANCA, REGIÓN LIMA		
Tipo de Documento	N°	Mes	Fecha
Informe Mensual	10	Junio	27/06/2018

VI. CONTROL DE EQUIPOS



Contrato N° 025-2017- FONDEPES Ejecucion de la Obra: MEJORAMIENTO DE LOS SERVICIOS DEL DESEMBARCADERO PESQUERO ARTESANAL DE SUPE, DISTRITO DE SUPE PUERTO, PROVINCIA DE BARRANCA, REGION LIMA



CALENDARIO DE MATERIALES

MEJORAMIENTO Y RECUPERACION DE LOS SERVICIOS DEL DESEMBARCADERO PESQUERO ARTESANAL DE SUPE, DISTRITO DE SUPE PUERTO, PROVINCIA DE BARRANCA, REGION LIMA

LINK: BARRANCA - SUPE
FONDEPES
Enero 2018

EQUIPOS	Unidad	Cantidad	Precio SI	Parcial SI	Nov-17	Dic-17	Ene-18	Feb-18	Mar-18	Abr-18	May-18	Jun-18	Jul-18	Agos-18	TOTAL
100	100	100	100	100	100	100	100	100	100	100	100	100	100	100	100
101	101	101	101	101	101	101	101	101	101	101	101	101	101	101	101
102	102	102	102	102	102	102	102	102	102	102	102	102	102	102	102
103	103	103	103	103	103	103	103	103	103	103	103	103	103	103	103
104	104	104	104	104	104	104	104	104	104	104	104	104	104	104	104
105	105	105	105	105	105	105	105	105	105	105	105	105	105	105	105
106	106	106	106	106	106	106	106	106	106	106	106	106	106	106	106
107	107	107	107	107	107	107	107	107	107	107	107	107	107	107	107
108	108	108	108	108	108	108	108	108	108	108	108	108	108	108	108
109	109	109	109	109	109	109	109	109	109	109	109	109	109	109	109
110	110	110	110	110	110	110	110	110	110	110	110	110	110	110	110
111	111	111	111	111	111	111	111	111	111	111	111	111	111	111	111
112	112	112	112	112	112	112	112	112	112	112	112	112	112	112	112
113	113	113	113	113	113	113	113	113	113	113	113	113	113	113	113
114	114	114	114	114	114	114	114	114	114	114	114	114	114	114	114
115	115	115	115	115	115	115	115	115	115	115	115	115	115	115	115
116	116	116	116	116	116	116	116	116	116	116	116	116	116	116	116
117	117	117	117	117	117	117	117	117	117	117	117	117	117	117	117
118	118	118	118	118	118	118	118	118	118	118	118	118	118	118	118
119	119	119	119	119	119	119	119	119	119	119	119	119	119	119	119
120	120	120	120	120	120	120	120	120	120	120	120	120	120	120	120

000135

CALENDARIO DE MATERIALES

MEJORAMIENTO Y RECUPERACION DE LOS SERVICIOS DEL DESEMBARCADERO PESQUERO ARTESANAL DE SUPE, DISTRITO DE SUPE PUERTO, PROVINCIA DE BARRANCA, REGION LIMA
 FONDO NACIONAL DE DESARROLLO PESQUERO - FONDERES
 LIMA - BARRANCA - SUPE
 Febrero 2018

Unidad	Cantidad	Precio SI	Parcial SI	Sep-17	Oct-17	Nov-17	Dic-17	Ene-18	Feb-18	Mar-18	Abr-18	May-18	Jun-18	Jul-18	Agos-18	TOTAL
CEMENTO	10000	10000	10000													10000
ACEROS	5000	5000	5000													5000
...
TOTAL																

 CONSORCIO MARÍTIMO DEL NORTE	CONSORCIO MARÍTIMO DEL NORTE			
	MEJORAMIENTO Y RECUPERACION DE LOS SERVICIOS DEL DESEMBARCADERO PESQUERO ARTESANAL DE SUPE, DISTRITO DE SUPE PUERTO, PROVINCIA DE BARRANCA, REGIÓN LIMA			
Tipo de Documento	N°	Mes	Fecha	
Informe Mensual	10	Junio	27/06/2018	

VII. CONTROL Y PREVENCIÓN DE RIESGOS (SEGURIDAD)

	CONSORCIO MARÍTIMO DEL NORTE			
	INFORME DE SSOMA			
	Tipo de Documento	Mes	Fecha	Revisión
	Informe	Junio	30/06/2018	00

4. SEGURIDAD EN LA EJECUCION DE OBRA:

El control de la seguridad, salud y medio ambiente en la obra se realizó de acuerdo a las actividades de las partidas, como sigue:

4.1. COMPACTACION MANUAL

Se realizó la compactación manual dentro de las edificaciones para preparar el vaciado del falso piso:

I. SEGURIDAD Y SALUD EN ESTA PARTIDA:

a) PELIGRO:

- Ruido.
- Vibración permanente.
- Partículas en suspensión.
- Posturas forzadas.

b) RIESGO ASOCIADO:

- Personal expuesto al ruido.
- Alteración al sistema locomotor.
- Inflamación de vías respiratorias.
- Alteración muscular.

c) MEDIDAS DE CONTROL:

- EPP. Polo manga larga, pantalón, Tapones y orejeras para protección auditivos, respirador de polvo.
- Difusión Procedimiento de Trabajo.
- Evaluación musculo esquelética básica, Monitoreo de riesgo disergonómico; Capacitación Ergonomía, Realizar pausas activas.

II. GESTION MEDIOAMBIENTAL:

a) IMPACTO AMBIENTAL:

- Contaminación del aire por gases CO2 por combustión del motor de la plancha compactadora.
- Contaminación del aire por polvos de la compactación, etc.

CONSORCIO MARITIMO DEL NORTE
DESEMBARCADERO ARTESANAL DE SUPE

Franklin Alfonso Mejía Acosta
ING. SEG. Y MEDIO AMBIENTE
CIP. 45497

CONSORCIO MARITIMO DEL NORTE
DESEMBARCADERO ARTESANAL DE SUPE

260

 CONSORCIO MARÍTIMO DEL NORTE	CONSORCIO MARÍTIMO DEL NORTE			
	INFORME DE SSOMA			
	Tipo de Documento	Mes	Fecha	Revisión
Informe	Junio	30/06/2018	00	

b) MITIGACION:

- Mantenimiento preventivo y predictivo de la maquinaria, para minimizar la emisión de gases.
- Humedecer el material a eliminar para evitar el polvo.



EXCAVACION PARA UÑA DE ENROCADO

CONSORCIO MARÍTIMO DEL NORTE
DESEMBARCADERO ARTESANAL DE SUPE

Franklin Alfonso Mejía Acosta
ING. SEG. Y MEDIO AMBIENTE
C.P. 45497

CONSORCIO MARÍTIMO DEL NORTE
DESEMBARCADERO ARTESANAL DE SUPE

261



CONSORCIO MARÍTIMO DEL NORTE

INFORME DE SSOMA

Tipo de Documento	Mes	Fecha	Revisión
Informe	Junio	30/06/2018	00



HUMEDECIMIENTO PARA EVITAR EL POLVO

4.2. HABILITADO Y COLOCADO DE ACERO

Se ejecutaron las actividades de habilitado y colocado de acero para las placas y columnas:

I. SEGURIDAD Y SALUD EN ESTA PARTIDA:

a) PELIGRO:

- Ruido.
- Posturas forzadas.
- Objetos y equipos punzo cortantes.
- Epp's, herramientas en mal estado.
- Trabajo en altura

b) RIESGO ASOCIADO:

- Personal expuesto al ruido.
- Alteración muscular.

CONSORCIO MARITIMO DEL NORTE
DESEMEARCADERO ARTESANAL DE SUPE

Franklin Alfonso Mejia Acosta
ING. SEG. Y MEDIO AMBIENTE
CIP. 45497

CONSORCIO MARITIMO DEL NORTE
DESEMEARCADERO ARTESANAL DE SUPE

262

	CONSORCIO MARÍTIMO DEL NORTE			
	INFORME DE SSOMA			
	Tipo de Documento	Mes	Fecha	Revisión
	Informe	Junio	30/06/2018	00

- Cortes.
- Descarga eléctrica.
- Caídas.

c) MEDIDAS DE CONTROL:

- EPP. Polo manga larga, pantalón, Tapones y orejeras para protección auditivos, respirador de polvo.
- Evaluación musculo esquelética básica, Monitoreo de riesgo disergonómico; Capacitación Ergonomía, Realizar pausas activas.
- Uso de Epp's adecuado para la labor, no retirar guardas de los equipos.
- Uso de arnes.

II. GESTION MEDIOAMBIENTAL:

a) IMPACTO AMBIENTAL:

- Residuos metálicos.
- Contaminación sonora, por ruidos causados por la tronzadora.
- Contaminación del aire por polvos al cortar el acero, etc.

b) MITIGACION:

- Acopiar los residuos en los contenedores temporales, hasta su disposición final.
- Mantenimiento preventivo y predictivo de las tronzadoras.
- Uso de mascarillas.
- Uso obligatorio de la careta facial.

CONSORCIO MARITIMO DEL NORTE
DESEMBARCADERO ARTESANAL DE SUPE

Franklin Alfonso Mejía Acosta
REG. SEC. Y MEDIO AMBIENTE
CIP. 45497

CONSORCIO MARITIMO DEL NORTE
DESEMBARCADERO ARTESANAL DE SUPE
REG. SEC. Y MEDIO AMBIENTE
CIP. 45497

 CONSORCIO MARÍTIMO DEL NORTE	CONSORCIO MARÍTIMO DEL NORTE			
	INFORME DE SSOMA			
	Tipo de Documento	Mes	Fecha	Revisión
	Informe	Junio	30/06/2018	00



HABILITADO DE ACERO

4.3. ENCOFRADO Y DEENCOFRADO

Se ejecutaron las actividades de encofrado y desencofrado para la fabricación de pilotes y vigas:

I. SEGURIDAD Y SALUD EN ESTA PARTIDA:

a) PELIGRO:

- Ruido.
- Posturas forzadas.
- Objetos y equipos punzo cortantes.
- Epp's, herramientas en mal estado.

b) RIESGO ASOCIADO:

- Personal expuesto al ruido.
- Alteración muscular.
- Cortes.
- Descarga eléctrica.

c) MEDIDAS DE CONTROL:

- EPP. Polo manga larga, pantalón, Tapones y orejeras para protección auditivos, respirador de polvo.

CONSORCIO MARÍTIMO DEL NORTE
DESEMBARCADERO ARTESANAL DE SUPE

Franklin Alfonso Mejía Acosta
ING. SEG. Y MEDIO AMBIENTE
CIP. 45497

CONSORCIO MARÍTIMO DEL NORTE
DESEMBARCADERO ARTESANAL DE SUPE

	CONSORCIO MARÍTIMO DEL NORTE			
	INFORME DE SSOMA			
	Tipo de Documento	Mes	Fecha	Revisión
Informe	Junio	30/06/2018	00	

- Evaluación musculo esquelética básica, Monitoreo de riesgo disergonómico; Capacitación Ergonomía, Realizar pausas activas.
- Uso de Epp's adecuado para la labor, no retirar guardas de los equipos.

II. GESTION MEDIOAMBIENTAL:

a) IMPACTO AMBIENTAL:

- Residuos de madera.
- Contaminación sonora, por ruidos causados por la sierra circular de mano.
- Contaminación del aire por polvos al cortar el acero, etc.

b) MITIGACION:

- Acopiar los residuos en los contenedores temporales, hasta su disposición final.
- Mantenimiento preventivo y predictivo de las sierras circulares de mano.
- Uso de mascarillas.



ENCOFRADO DE TECHO

4.4. VACIADO DE CONCRETO

Se ejecutaron las actividades de vaciado de concreto para el techado del área administrativa:

CONSORCIO MARITIMO DEL NORTE
DESEMBARCADERO ARTESANAL DE SUPE

Franklin Alfonso Mejía Acosta
ING. SEG. Y MEDIO AMBIENTE
CIP. 45497

CONSORCIO MARITIMO DEL NORTE
DESEMBARCADERO ARTESANAL DE SUPE

265

	CONSORCIO MARÍTIMO DEL NORTE			
	INFORME DE SSOMA			
	Tipo de Documento	Mes	Fecha	Revisión
Informe	Junio	30/06/2018	00	

I. SEGURIDAD Y SALUD EN ESTA PARTIDA:

a) PELIGRO:

- Ruido.
- Vibración permanente.
- Sustancias irritantes (Gasolina, Petróleo, Silicona/nafta 110, Cemento)
- Posturas forzadas.
- Sobreesfuerzo (carga manual).
- Herramientas / equipos en movimiento.
- Desprendimiento de partículas, fragmentos. Salpicadura de líquidos.
- Objetos y equipos punzo cortantes.
- Epp's, herramientas en mal estado.
- Trabajos en altura

b) RIESGO ASOCIADO:

- Personal expuesto al ruido.
- Alteración del sistema locomotor.
- Daños a diferentes partes de cuerpo.
- Alteración muscular.
- Atrapamiento.
- Cortes.
- Descarga eléctrica.
- Caídas

c) MEDIDAS DE CONTROL:

- EPP. Polo manga larga, pantalón, Tapones y orejeras para protección auditivos, respirador de polvo.
- Evaluación musculo esquelética básica, realizar pausas activas.
- EPP. Uso de traje de protección química, Espirometría.
- EPP. Lentes de seguridad, respiradores, guantes de jebe.
- Evaluación musculo esquelética básica, Monitoreo de riesgo disergonómico; Capacitación Ergonomía, Realizar pausas activas.
- Uso de Epp's adecuado para la labor, no retirar guardas de los equipos.
- Barandas rígidas.

II. GESTION MEDIOAMBIENTAL:

a) IMPACTO AMBIENTAL:

- Residuos de concreto.

CONSORCIO MARÍTIMO DEL NORTE
DESEMBARCADERO ARTESANAL DE SUPE

Franklin Alfonso Mejía Acosta
ING. SEG. Y MEDIO AMBIENTE
CIP. 45497

CONSORCIO MARÍTIMO DEL NORTE
DESEMBARCADERO ARTESANAL DE SUPE

	CONSORCIO MARÍTIMO DEL NORTE			
	INFORME DE SSOMA			
	Tipo de Documento	Mes	Fecha	Revisión
	Informe	Junio	30/06/2018	00

- Contaminación sonora, por ruidos causados por la mezcladora de concreto.
- Contaminación del aire por polvos al abastecer la tolva de la mezcladora, etc.

b) MITIGACION:

- Acopiar los residuos en los acopios temporales, hasta su disposición final.
- Mantenimiento preventivo y predictivo de la mezcladora de concreto.
- Uso de Epp's adecuados.



PREPARACION DE CONCRETO

CONSORCIO MARITIMO DEL NORTE
DESEMBARCADERO ARTESANAL DE SUPE

Franklin Alfonso Mejía Acosta
ING. SEG. Y MEDIO AMBIENTE
CIP. 45497

CONSORCIO MARITIMO DEL NORTE
DESEMBARCADERO ARTESANAL DE SUPE

Franklin Alfonso Mejía Acosta
ING. SEG. Y MEDIO AMBIENTE
CIP. 45497

267

 CONSORCIO MARÍTIMO DEL NORTE	CONSORCIO MARÍTIMO DEL NORTE			
	INFORME DE SSOMA			
Tipo de Documento	Mes	Fecha	Revisión	
Informe	Junio	30/06/2018	00	

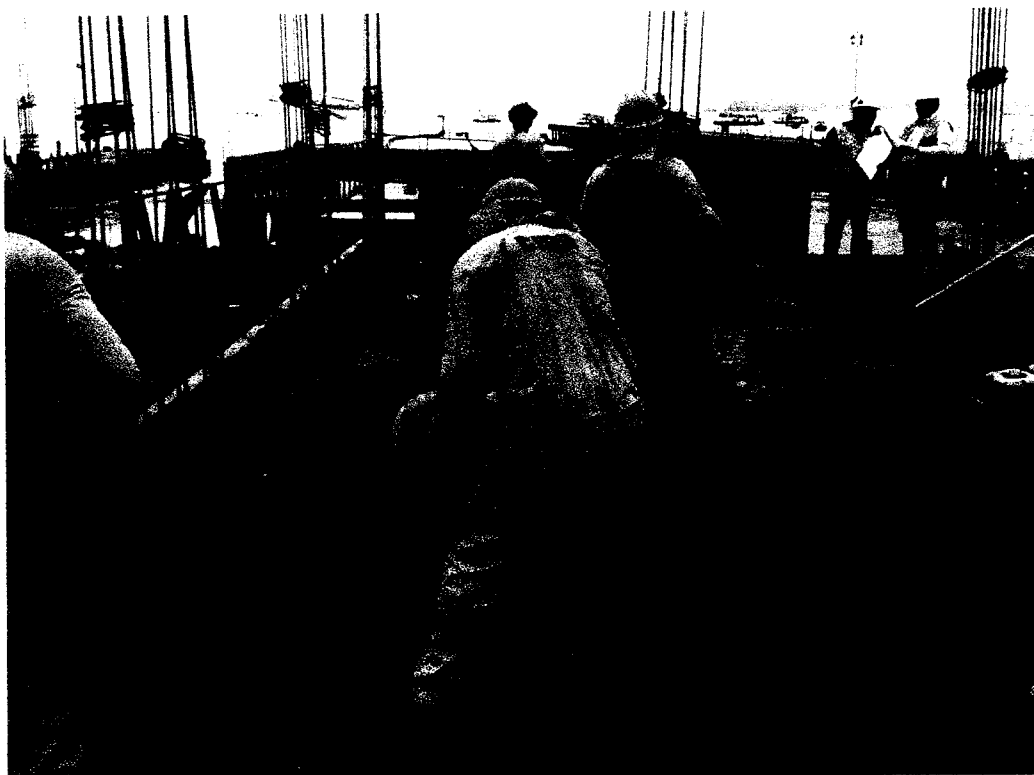

VACIADO DE CONCRETO

4.5. ALBAÑILERIA

Se ejecutaron las actividades de muros de ladrillos:

I. SEGURIDAD Y SALUD EN ESTA PARTIDA:

a) PELIGRO:

- Posturas forzadas.
- Sobreesfuerzo (carga manual).
- Desprendimiento de partículas, fragmentos.
- Objetos y equipos punzo cortantes.
- Epp's, herramientas en mal estado.
- Trabajos en altura.

b) RIESGO ASOCIADO:

- Alteración del sistema locomotor.
- Daños a diferentes partes de cuerpo.
- Alteración muscular.

CONSORCIO MARÍTIMO DEL NORTE
DESEMBARCADERO ARTESANAL DE SUPE

Franklin Alfonso Mejía Acosta
ING. SEG. Y MEDIO AMBIENTE
CIP. 45497

 CONSORCIO MARÍTIMO DEL NORTE	CONSORCIO MARÍTIMO DEL NORTE			
	INFORME DE SSOMA			
	Tipo de Documento	Mes	Fecha	Revisión
Informe	Junio	30/06/2018	00	

- Cortes.
- Caídas a diferente nivel

c) MEDIDAS DE CONTROL:

- EPP. Polo manga larga, pantalón, guantes de jebe, lentes.
- Evaluación musculo esquelética básica, Monitoreo de riesgo disergonómico; Capacitación Ergonomía, Realizar pausas activas.
- Uso de andamios.
- Uso de arnés y línea de vida.

II. GESTION MEDIOAMBIENTAL:

a) IMPACTO AMBIENTAL:

- Residuos de mortero.
- Residuos de ladrillo
- Contaminación del aire por polvos al abastecer la batea, etc.

b) MITIGACION:

- Acopiar los residuos en los acopios temporales, hasta su disposición final.
- Uso de Epp's adecuados.



ASENTADO DE LADRILLO

CONSORCIO MARÍTIMO DEL NORTE
DESEMBARCADERO ARTESANAL DE SUPE

Franklin Alonso Mejía Acosta
ING. SEG. Y MEDIO AMBIENTE
CIP. 45497

CONSORCIO MARÍTIMO DEL NORTE
DESEMBARCADERO ARTESANAL DE SUPE
ING. SEG. Y MEDIO AMBIENTE
CIP. 45497

 CONSORCIO MARÍTIMO DEL NORTE	CONSORCIO MARÍTIMO DEL NORTE			
	INFORME DE SSOMA			
	Tipo de Documento	Mes	Fecha	Revisión
Informe	Junio	30/06/2018	00	

4.6. ENROCADO

En este mes se ejecutaron las actividades de enrocado de protección:

I. SEGURIDAD Y SALUD EN ESTA PARTIDA:

a) PELIGRO:

- Ruido.
- Vibración permanente.
- Herramientas / equipos en movimiento.
- Desprendimiento de partículas, fragmentos. Salpicadura de líquidos.
- Objetos y equipos punzo cortantes.
- Epp's, herramientas en mal estado.

b) RIESGO ASOCIADO:

- Personal expuesto al ruido.
- Alteración del sistema locomotor.
- Alteración muscular.
- Atrapamiento.
- Cortes.
- Descarga eléctrica.

c) MEDIDAS DE CONTROL:

- EPP. Polo manga larga, pantalón, Tapones y orejeras para protección auditivos, respirador de polvo.
- Evaluación musculo esquelética básica, Monitoreo de riesgo disergonómico, Realizar pausas activas.
- ATS
- Check list de las excavadoras.

II. GESTION MEDIOAMBIENTAL:

a) IMPACTO AMBIENTAL:

- Contaminación sonora, por ruidos causados por las excavadoras.
- Contaminación del aire por polvos durante el movimiento de roca, etc.

CONSORCIO MARÍTIMO DEL NORTE
DESEMBARCADERO ARTESANAL DE SUPE

Franklin Alfonso Mejía Acosta
ING. SEG. Y MEDIO AMBIENTE
CIP. 45497

270

	CONSORCIO MARÍTIMO DEL NORTE			
	INFORME DE SSOMA			
	Tipo de Documento	Mes	Fecha	Revisión
	Informe	Junio	30/06/2018	00

b) MITIGACION:

- Mantenimiento preventivo y predictivo de las excavadoras.
- Humedecimiento de la zona para evitar el polvo.
- Uso de Epp's adecuados.

**PROCESO DE ENROCADO****5. INSPECCIONES:****5.1. INSTALACIONES:**

Este mes se realizó las inspecciones a las instalaciones de la obra, de acuerdo al programa de Seguridad y Salud en el Trabajo.

CONSORCIO MARÍTIMO DEL NORTE
DESEMBARCADERO ARTESANAL DE SUPE

Franklin Alfonso Mejía Acosta
ING. SEG. Y MEDIO AMBIENTE
CIP. 45497

[Handwritten signature]

[Handwritten text] 271

	CONSORCIO MARÍTIMO DEL NORTE			
	INFORME DE SSOMA			
	Tipo de Documento	Mes	Fecha	Revisión
Informe	Junio	30/06/2018	00	

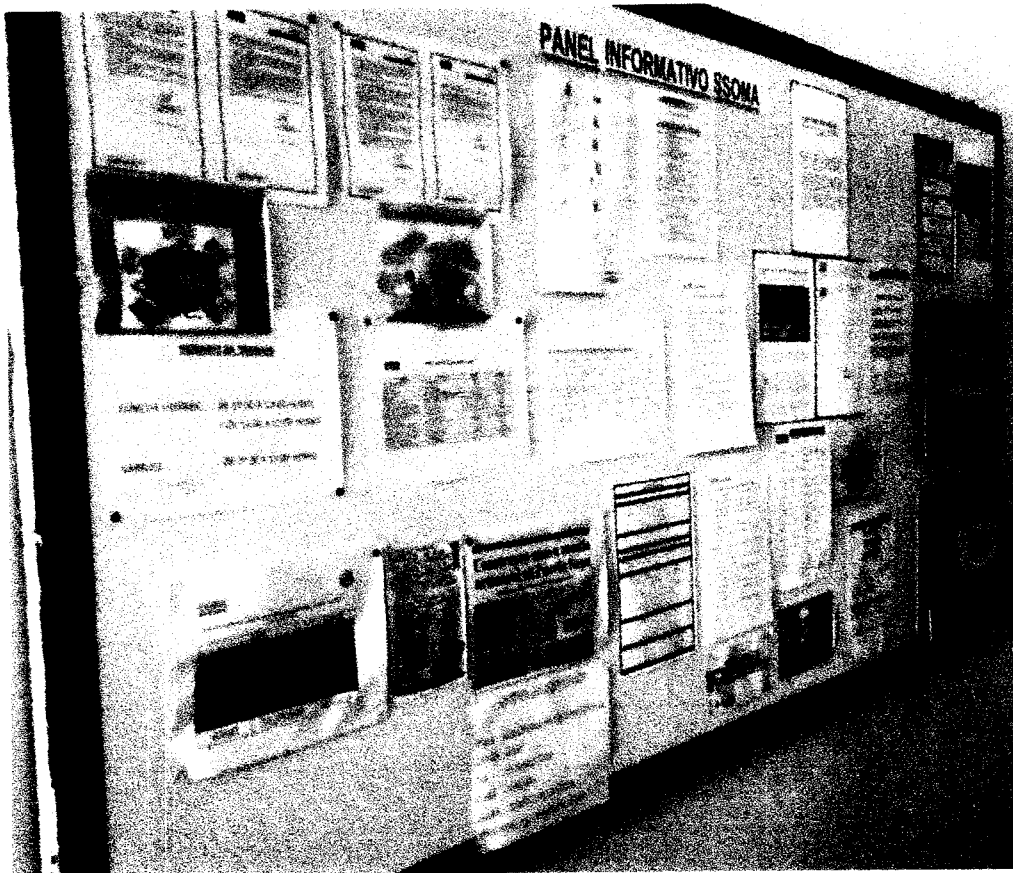

OFICINAS

CONSORCIO MARÍTIMO DEL NORTE
DESEMBARCADERO ARTESANAL DE SUPE

Franklin Alfonso Mejía Acosta
ING. SEG. Y MEDIO AMBIENTE
CIP. 45497

[Handwritten signature]

272

	CONSORCIO MARÍTIMO DEL NORTE			
	INFORME DE SSOMA			
	Tipo de Documento	Mes	Fecha	Revisión
Informe	Junio	30/06/2018	00	



OFICINAS

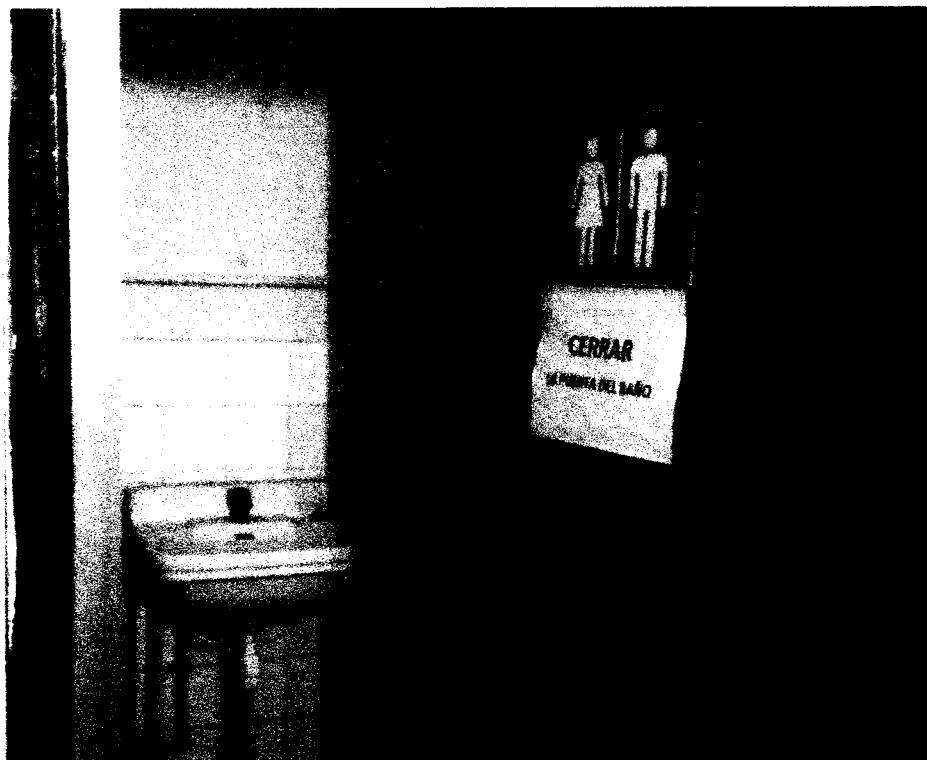

SSHH DE OFICINAS

CONSORCIO MARÍTIMO DEL NORTE
DESEMBARCADERO ARTESANAL DE SUPE

Franklin Alfonso Mejía Acosta
ING. SEG. Y MEDIO AMBIENTE
CIP. 45497

CONSORCIO MARÍTIMO DEL NORTE
DESEMBARCADERO ARTESANAL DE SUPE
273

CONSORCIO MARÍTIMO DEL NORTE			
INFORME DE SSOMA			
Tipo de Documento	Mes	Fecha	Revisión
Informe	Junio	30/06/2018	00

5.2. EXTINTORES Y BOTIQUINES:

Este mes se realizó las inspecciones a los extintores Y botiquines de la obra, de acuerdo al programa de Seguridad y Salud en el Trabajo.



EXTINTOR Y BOTIQUIN EN OFICINA



RESERVA DE BOTIQUIN

CONSORCIO MARÍTIMO DEL NORTE
DESEMBARCADERO ARTESANAL DE SUPE

Franklin Alfonso Mejía Acosta
ING. SEG. Y MEDIO AMBIENTE
CIP. 45497

 <p>CONSORCIO MARÍTIMO DEL NORTE</p>	CONSORCIO MARÍTIMO DEL NORTE		
	INFORME DE SSOMA		
	Tipo de Documento	Mes	Fecha
Informe	Junio	30/06/2018	00



EXTINTOR Y BOTIQUIN EN SECTOR A1



BOTIQUIN SECTOR A1

CONSORCIO MARÍTIMO DEL NORTE
DESEMBARCADERO ARTESANAL DE SUPE

Franklin Alfonso Mejía Acosta
ING. SEG. Y MEDIO AMBIENTE
CIP. 45497

CONSORCIO MARÍTIMO DEL NORTE
DESEMBARCADERO ARTESANAL DE SUPE

275

<p>CONSORCIO MARÍTIMO DEL NORTE</p>	CONSORCIO MARÍTIMO DEL NORTE			
	INFORME DE SSOMA			
	Tipo de Documento	Mes	Fecha	Revisión
Informe	Junio	30/06/2018	00	

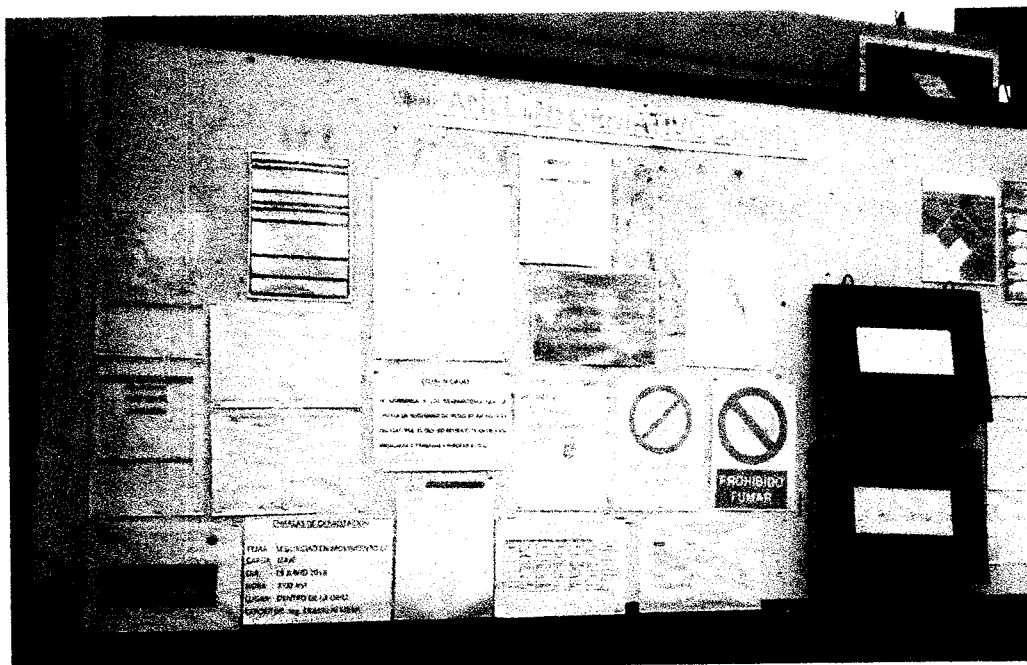

PANEL INFORMATIVO SECTOR A1



CONTENEDORES TEMPORALES DE RESIDUOS

CONSORCIO MARÍTIMO DEL NORTE
DESEMBARCADERO ARTESANAL DE SUPE

Franklin Alfonso Mejía Acosta
ING. SEG. Y MEDIO AMBIENTE
CIP. 45497

CONSORCIO MARÍTIMO DEL NORTE
CENTRO DE INVESTIGACIÓN Y DESARROLLO

276



CONSORCIO MARÍTIMO DEL NORTE

CONSORCIO MARÍTIMO DEL NORTE

INFORME DE SSOMA

Tipo de Documento	Mes	Fecha	Revisión
Informe	Junio	30/06/2018	00

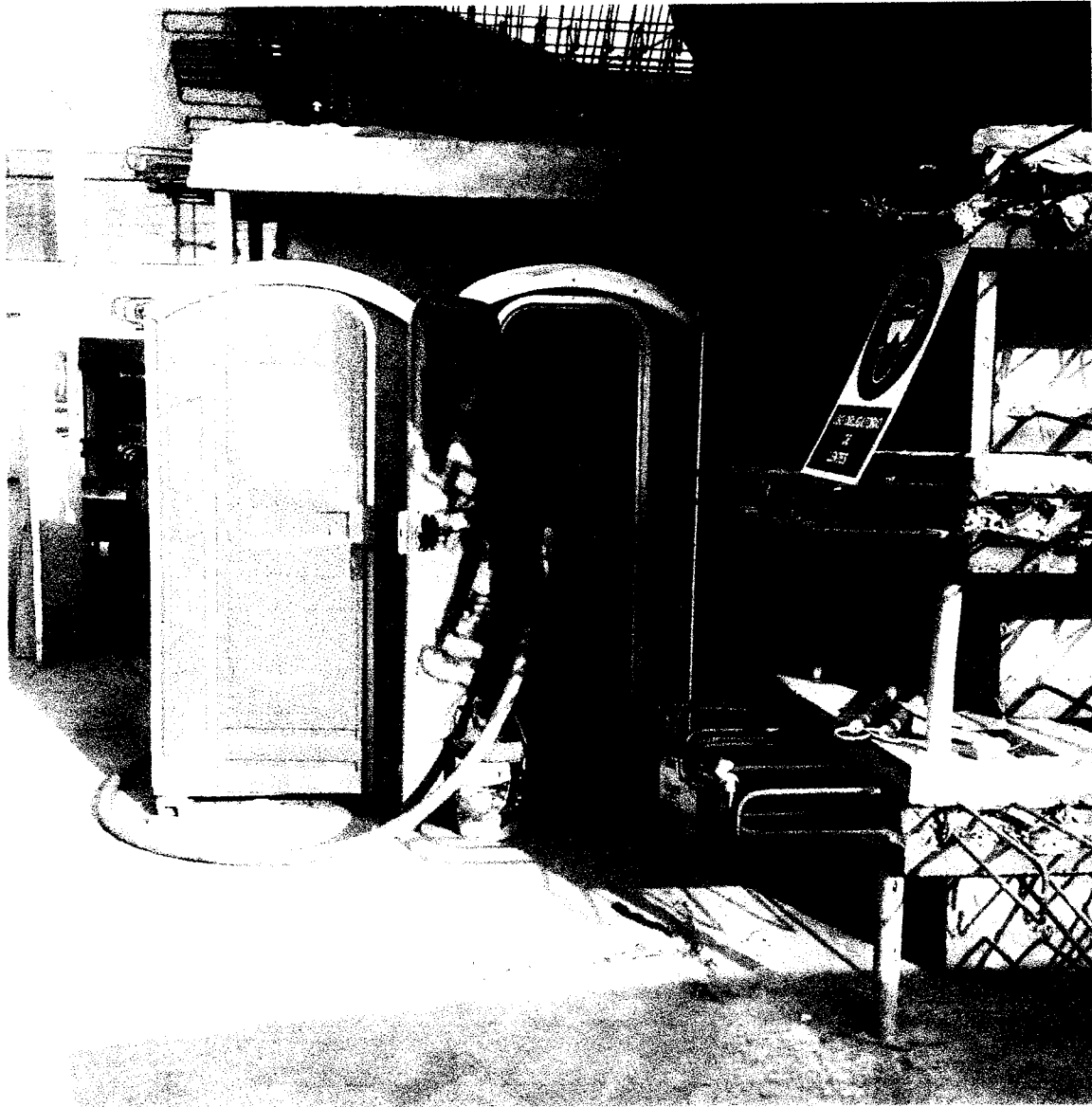

LIMPIEZA DE BAÑOS PORTATILES

CONSORCIO MARÍTIMO DEL NORTE
DESEMBARCADERO ARTESANAL DE SUPE

Franklin Alfonso Mejía Acosta
ING. SEG. Y MEDIO AMBIENTE
CIP. 45497

CONSORCIO MARÍTIMO DEL NORTE
DESEMBARCADERO ARTESANAL DE SUPE

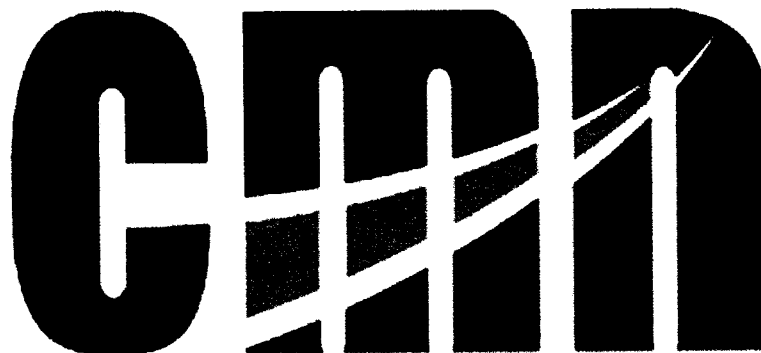

CONSORCIO MARITIMO DEL NORTE

ANEXOS

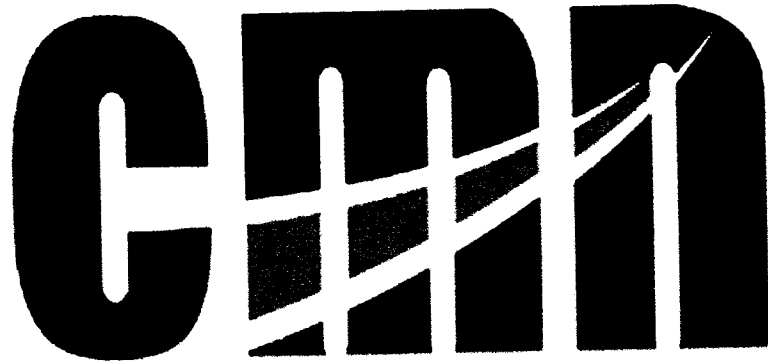

CONSORCIO MARITIMO DEL NORTE

ANEXO N° 2

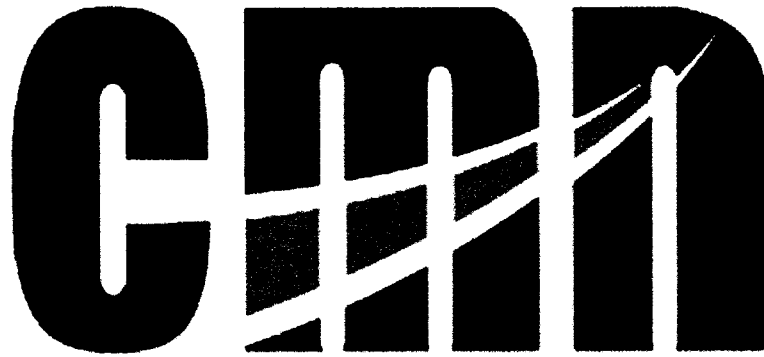

CONSORCIO MARITIMO DEL NORTE

01. EMO'S

ardeni

**CERTIFICADO DE APTITUD
MEDICO OCUPACIONAL**

Fecha : 11-06-2018

DATOS PERSONALES :Tipo de Atención : **PRE-OCUPACIONAL**Apellidos y Nombres : **AGURTO SAAVEDRA, SINAHY**Documento de Identidad : **42797670**Edad : **33** añosSexo: **MASCULINO**Grupo y Factor : **O POSITIVO**Alergias : **NIEGA**Medicación habitual : **NIEGA**Fecha del examen : **11-06-2018**

Fecha de Caducidad :

11-06-2019Razón Social Empresa : **CONSORCIO MARITIMO DEL NORTE**Puesto al que postula (Solo pre-ocupacional): **OPERARIO**Ocupación actual o última ocupación: **OPERARIO**Historia Clínica : **42797670****APTITUD**

APTO		RESTRICCIONES
(Para puesto en el que trabaja o postula)		-USO DE PROTECTORES AUDITIVOS EN ZONAS EXPUESTAS A RUIDO MAYOR A 85 dB.
APTO CON RESTRICCION	X	
(Para puesto en el que trabaja o postula)		
NO APTO		
(Para puesto en el que trabaja o postula)		
OBSERVADO		

RECOMENDACIONES :

- DIETA BAJA EN CALORIAS Y REALIZAR EJERCICIOS FISICOS TRES VECES POR SEMANA.
- CONTROL OFTALMOLOGICO ANUAL.
- CONSIDERAR LA MEJOR TOMA DE DECISIONES.
- USO DE EPP EN ZONAS EXPUESTAS A RUIDO MAYOR DE 85 DB.
- EVITAR CONDUCTAS DE RIESGO AUDITIVO EXTRALABORAL.
- CONTROL POR ENDOCRINOLOGIA PARA MANEJO DE HIPERCOLESTEROLEMIA.



Julio Enrique Valentín Kumarez
MEDICO OCUPACIONAL
Cordeni C.M.P 62397
RNA A04408

Sello y Firma de Médico que CERTIFICA



CARLOS RENÉ PAREDES
MEDICO OCUPACIONAL
C.M.P 53290

Sello y Firma de Médico que CERTIFICA

ardeni

**CERTIFICADO DE APTITUD
MEDICO OCUPACIONAL**

Fecha : 21-06-2018

DATOS PERSONALES :Tipo de Atención : **PRE-OCUPACIONAL**

Apellidos y Nombres : **CONDORI VASQUEZ, POL HILARIO**
 Documento de Identidad : **47368986** Edad : **26** años Sexo: **MASCULINO**
 Grupo y Factor : **O POSITIVO**
 Alergias : **NIEGA**
 Medicación habitual : **NIEGA**
 Fecha del examen : **21-06-2018** Fecha de Caducidad : **21-06-2019**

Asociación Social Empresa : **CONSORCIO MARITIMO DEL NORTE**
 Puesto al que postula (Solo pre-ocupacional): **PEON**
 Ocupación actual o última ocupación: **PEON**
 Historia Clínica : **47368986**

APTITUD

APTITUD		RESTRICCIONES
APTO (Para puesto en el que trabaja o postula)	X	
APTO CON RESTRICCION (Para puesto en el que trabaja o postula)		
NO APTO (Para puesto en el que trabaja o postula)		
OBSERVADO		

RECOMENDACIONES :

- CONTROL POR OFTALMOLOGIA PARA USO DE CORRECTORES OCULARES, MANEJO DE PTERIGIUM, USO DE PROTECTORES ULTRAVIOLETA, EVITAR ZONAS DE POLVO E IRRITANTES OCULARES.
- MEJORAR EL CONTROL DE SUS IMPULSOS Y CONSIDERAR LA MEJOR TOMA DE DECISIONES.



Julio Enrique Valentin Ramirez
 MEDICO OCUPACIONAL
 Cordeni C.M.P. 62397
 RNA A04408

Sello y Firma de Médico que CERTIFICA



CARLOS REMY PAREDES
 MEDICO OCUPACIONAL
 C.M.P. 53290

Sello y Firma de Médico que CERTIFICA

ardeni

**CERTIFICADO DE APTITUD
MEDICO OCUPACIONAL**

Fecha : 22-06-2018

DATOS PERSONALES :Tipo de Atención : **PRE-OCUPACIONAL**Apellidos y Nombres : **HUAYUNGA SALDAÑA JERSON DAVID**Documento de Identidad : **61517421**Edad : **27** añosSexo: **MASCULINO**Grupo y Factor : **A POSITIVO**Alergias : **NIEGA**Medicación habitual : **NIEGA**Fecha del examen : **22-06-2018**

Fecha de Caducidad :

22-06-2019Agrupación Social Empresa : **CONSORCIO MARITIMO DEL NORTE**Puesto al que postula (Solo pre-ocupacional): **ALBAÑIL**Ocupación actual o última ocupación: **ALBAÑIL**Historia Clínica : **61517421****APTITUD**

APTO		RESTRICCIONES
(Para puesto en el que trabaja o postula)	X	
APTO CON RESTRICCION		
(Para puesto en el que trabaja o postula)		
NO APTO		
(Para puesto en el que trabaja o postula)		
OBSERVADO		

COMENDACIONES :

- DIETA BAJA EN CALORIAS Y REALIZAR EJERCICIOS FISICOS TRES VECES POR SEMANA.
- MEJORAR EL CONTROL DE ANSIEDAD ANTE ESTIMULOS ESTRESANTES.



Julio Enrique Valentín Ramírez
MEDICO OCUPACIONAL
Cordeni C.M.P 62397
C.M.P. RNA A04408

Sello y Firma de Médico que CERTIFICA



CARLOS BENY PAREDES
MEDICO OCUPACIONAL
C.M.P 53293

Sello y Firma de Médico que CERTIFICA

**CERTIFICADO DE APTITUD
MEDICO OCUPACIONAL**

Fecha : 22-06-2018

DATOS PERSONALES :Tipo de Atención : **PRE-OCUPACIONAL**

Apellidos y Nombres : **MOZOMBITE ARIMUYA HARLEN BERNARDO**
 Documento de Identidad : **46970338** Edad : **31** años Sexo: **MASCULINO**
 Grupo y Factor : **O POSITIVO**
 Alergias : **NIEGA**
 Medicación habitual : **NIEGA**
 Fecha del examen : **22-06-2018** Fecha de Caducidad : **22-06-2019**

Razón Social Empresa : **CONSORCIO MARITIMO DEL NORTE**
 Puesto al que postula (Solo pre-ocupacional): **ALBAÑIL**
 Ocupación actual o última ocupación: **ALBAÑIL**
 Historia Clínica : **46970338**

APTITUD

APTO		RESTRICCIONES
(Para puesto en el que trabaja o postula)	X	
APTO CON RESTRICCION (Para puesto en el que trabaja o postula)		
NO APTO (Para puesto en el que trabaja o postula)		
OBSERVADO		

RECOMENDACIONES :

- DIETA BAJA EN CALORIAS Y REALIZAR EJERCICIOS FISICOS TRES VECES POR SEMANA.
- CONTROL POR OFTALMOLOGIA PARA USO DE CORRECTORES OCULARES.



Julio Enrique Valentin Ramirez
 MEDICO OCUPACIONAL
 C.M.P. 62397
 RNA A04408

Sello y Firma de Médico que CERTIFICA

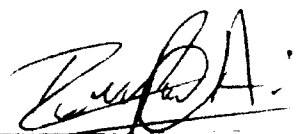

CARLOS REMY PAREDES
 MEDICO OCUPACIONAL
 C.M.P. 53290

Sello y Firma de Médico que CERTIFICA

ardeni

**CERTIFICADO DE APTITUD
MEDICO OCUPACIONAL**

Fecha : 07-06-2018

DATOS PERSONALES :Tipo de Atención : **PRE-OCUPACIONAL**Apellidos y Nombres : **NORIEGA MARTINEZ RAUL FERNANDO**Documento de Identidad : **43177731**Edad : **36** añosSexo: **MASCULINO**Grupo y Factor : **B POSITIVO**Alergias : **NIEGA**Medicación habitual : **NIEGA**Fecha del examen : **07-06-2018**

Fecha de Caducidad :

07-06-2019Razón Social Empresa : **CONSORCIO MARITIMO DEL NORTE**Puesto al que postula (Solo pre-ocupacional): **OBRERO**Ocupación actual o última ocupación: **OBRERO**Historia Clínica : **43177731****APTITUD****APTO**

(Para puesto en el que trabaja o postula)

RESTRICCIONES

-USO DE PROTECTORES AUDITIVOS EN ZONAS EXPUESTAS A RUIDO MAYOR A 85 dB.

APTO CON RESTRICCION

(Para puesto en el que trabaja o postula)

X

NO APTO

(Para puesto en el que trabaja o postula)

OBSERVADO**RECOMENDACIONES :**

- DIETA BAJA EN CALORIAS Y REALIZAR EJERCICIOS FISICOS TRES VECES POR SEMANA, ADEMAS DE CONTROL NUTRICIONAL Y ENDOCRINOLOGICO.
- CONTROL POR OFTALMOLOGIA PARA MANEJO DE PINGUECULA.
- USO DE EPP EN ZONAS EXPUESTAS A RUIDO MAYOR MAYOR DE 85 DB.
- EVITAR CONDUCTAS DE RIESGO AUDITIVO EXTRALABORAL.



Julio Enrique Valentin Ramirez
 MEDICO OCUPACIONAL

ardeni C.M.P. 62397
 R.N.A. A04408

Sello y Firma de Médico que CERTIFICA

CARLOS REMY PAREDES
 MEDICO OCUPACIONAL
 C.M.P. 53290

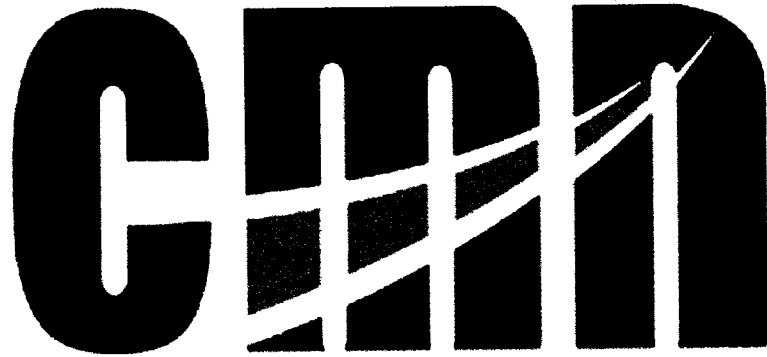
Sello y Firma de Médico que CERTIFICA



CONSORCIO MARITIMO DEL NORTE

02. SCTR

San Isidro, 31 de Mayo del 2018

CONSTANCIA N° 2899705

Señores
CONSORCIO MARITIMO DEL NORTE
 Presente.-

Ref.: **SEGURO COMPLEMENTARIO DE TRABAJO DE RIESGO – SALUD Y PENSION**

Estimados Señores:

Por medio del presente dejamos constancia que su representada ha incluido la cobertura del Seguro Complementario de Trabajo de Riesgo para el periodo 01 de Junio del 2018 al 30 de Junio del 2018 correspondiente a:

CONTRATO N° **83448** en SALUD y,
POLIZA N° **62057462** en PENSION

para la siguiente relación de trabajadores declarados por vuestra empresa.

Proyecto/Obra:

N°	APELLIDOS Y NOMBRES	NRO. DOCUMENTO	INICIO DE COBERTURA
000001	ALIAGA DIEZ JULIO ABRAHAM	10471566	01 de Junio del 2018
000002	AQUINO VILCA JULIO VIDAL	41756501	01 de Junio del 2018
000003	AÑAZCO AVILA WILFIDO HONORIO	40263951	01 de Junio del 2018
000004	CASTILLO ALVARADO JOSE ALEXANDER	46745983	01 de Junio del 2018
000005	CORTEZ MINIANO RAFAEL ILARION	32859536	01 de Junio del 2018
000006	CRUZ BAZAN GILBERTO ELEAZAR	42509324	01 de Junio del 2018
000007	ESCALANTE PEREZ CHRISTOPHER JOSE	46075491	01 de Junio del 2018
000008	FASABI SHUPINGAHUA PAUL	75834892	01 de Junio del 2018
000009	GUADALUPE SANCHEZ BUENAVENTURA	09000045	01 de Junio del 2018
000010	JESUS VELASQUEZ SEGUNDO MANUEL	44201811	01 de Junio del 2018
000011	MEJIA ACOSTA FRANKLIN ALFONSO	32762157	01 de Junio del 2018
000012	MORALES CURI HAROLD ENDREY	70913009	01 de Junio del 2018
000013	PANTA CHAPMAN RICHARD WILDER	40556216	01 de Junio del 2018
000014	RIVERA RIVAS CHRISTIAN RAUL	41133449	01 de Junio del 2018
000015	SAAVEDRA CORTEZ RHOLY JOHNSTONE	42139151	01 de Junio del 2018
000016	VERA CASTAÑEDA LUIS	42517924	01 de Junio del 2018
000017	VILLAORDUÑA ESPINOZA ENESTO RENAN	31828715	01 de Junio del 2018

Pacífico EPS**Pacífico Seguros**

000018	YUPANQUI VILLAR SANTOS MARCELINO	18856027	01 de Junio del 2018
--------	----------------------------------	----------	----------------------

Sin otro particular , quedamos de ustedes

Atentamente,

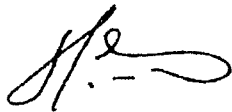

CARLOS SILES
GERENTE



ANGEL ARMIJO HIDALGO
GERENTE

Pacífico EPS**Pacífico Seguros**

San Isidro, 31 de Mayo del 2018

CONSTANCIA N° 2899768

Señores
CONSORCIO MARITIMO DEL NORTE
 Presente.-

Ref.: **SEGURO COMPLEMENTARIO DE TRABAJO DE RIESGO – SALUD Y PENSION**

Estimados Señores:

Por medio del presente dejamos constancia que su representada ha incluido la cobertura del Seguro Complementario de Trabajo de Riesgo para el periodo 01 de Junio del 2018 al 30 de Junio del 2018 correspondiente a:

CONTRATO N° **83448** en SALUD y,
POLIZA N° **62057462** en PENSIÓN

para la siguiente relación de trabajadores declarados por vuestra empresa.

Proyecto/Obra: MUELLE SUPE

N°	APELLIDOS Y NOMBRES	NRO. DOCUMENTO	INICIO DE COBERTURA
000001	ACOSTA DE LA CRUZ, EFRAIN	32904567	01 de Junio del 2018
000002	ALVINO JIMENEZ GIANMARCO	46750351	01 de Junio del 2018
000003	ARICOCHE CHAPOÑAN, JOSE LUIS	07481784	01 de Junio del 2018
000004	CABANILLAS LLANOS VICTOR	15853293	01 de Junio del 2018
000005	CABELLO BRAVO, SAMUEL CIRO	32730189	01 de Junio del 2018
000006	CALERO CARBAJAL GLODOALDO HECTOR	15702953	01 de Junio del 2018
000007	CALLIRGOS GUEROVICH, JUAN ELIAS	09330479	01 de Junio del 2018
000008	CAMACHO CHILCA, WAGNER VENJAMIN	47558295	01 de Junio del 2018
000009	CANALES MENESES, OMAR ANGEL	10409226	01 de Junio del 2018
000010	CANCHIS AGREDA, HUBER GRABIEL	10162689	01 de Junio del 2018
000011	CARRASCO CISNEROS JESUS ALBERTO	47307276	01 de Junio del 2018
000012	CHAVEZ CHANCHARI SEGUNDO	45152636	01 de Junio del 2018
000013	CHURA CUTIPA, SIPRIANO VICTOR	00491322	01 de Junio del 2018
000014	CISNEROS BALLONA MAXIMO ANIBAL	25799043	01 de Junio del 2018
000015	CISNEROS HERRERA LIONEL HERNAN	43342826	01 de Junio del 2018
000016	ESPEJO SUYON ROGER FRANCISCO	15636831	01 de Junio del 2018
000017	ESQUIVES GOMEZ, HENRY ANTONY	46210808	01 de Junio del 2018

Pacífico EPS

Pacífico Seguros

000018	FERNANDEZ RICRA, HECTOR LUIS	44983315	01 de Junio del 2018
000019	GARCIA CASIMIRO, GUIDO SORIANO	06856767	01 de Junio del 2018
000020	GENEBROSO FLORES, OMAR SANTOS	15853614	01 de Junio del 2018
000021	GENOVEZ YARANGA, EMANUEL ELIAS	73825099	01 de Junio del 2018
000022	GUILLEN GONZALES, JORDAN LEOPOLDO	46537336	01 de Junio del 2018
000023	HUAYHUAPUMA ACUÑA NAZARET WALTER	40480071	01 de Junio del 2018
000024	IPANAQUE QUISPE JOSE PRATZERES	15426008	01 de Junio del 2018
000025	JIMENEZ RUIZ, JOLER	72892203	01 de Junio del 2018
000026	LEON MAYTAHUARI, JAILER	00128540	01 de Junio del 2018
000027	MANOSALVA URIARTE, JENER IVAN	40983427	01 de Junio del 2018
000028	MARTINEZ ROCA HECTOR	20738615	01 de Junio del 2018
000029	MOGOLLON ALBURQUEQUE, CARLOS HECTOR	03874802	01 de Junio del 2018
000030	MORALES PISCOYA PEDRO	17555902	01 de Junio del 2018
000031	OBREGON TREJO CRISTIAN RONALD	72535185	01 de Junio del 2018
000032	OLORTEGUI MAGUIÑA RALL JUNIOR	43828821	01 de Junio del 2018
000033	OLORTEGUI VALDEZ ENRIQUE SIMEON	15853705	01 de Junio del 2018
000034	ORTECHO CLAVO CRISTHIAN BORIS	46407431	01 de Junio del 2018
000035	OSTOS MUÑOZ, TERCENIO HECTOR	15853544	01 de Junio del 2018
000036	PRINCIPE SUAREZ, HERNAN RAYMUNDO	80343047	01 de Junio del 2018
000037	QUISPE ROJAS ALEXANDER	43475817	01 de Junio del 2018
000038	RIVADENEIRA CHAPOÑAN, LUIS ALBERTO	17614353	01 de Junio del 2018
000039	RIVERA SANCHEZ, CARLOS ARCADIO	46538463	01 de Junio del 2018
000040	SALAS AMACIFUEN, REITER	40915271	01 de Junio del 2018
000041	SANCHEZ LOPEZ LUIS MIGUEL	44855504	01 de Junio del 2018
000042	SOTO JARA, ELVIS KLEINER	15447991	01 de Junio del 2018
000043	TAPAYURI DAHUA, JOSE LUIS	48163192	01 de Junio del 2018
000044	TELLO MUÑOZ JORGE LUIS	08025156	01 de Junio del 2018
000045	TRUJILLO AVALOS, HENRRY AURELIO	47626241	01 de Junio del 2018
000046	VARGAS ZAPATA HAROL RICAR	03875228	01 de Junio del 2018
000047	ZAVALETA ROBLES ABEL ANGEL	46104296	01 de Junio del 2018

Sin otro particular , quedamos de ustedes

Atentamente,

Pacífico EPS

Pacífico Seguros

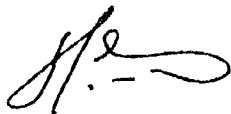

**CARLOS SILES
GERENTE**



**ANGEL ARMIÑO HIDALGO
GERENTE**

Pacífico EPS**Pacífico Seguros**

San Isidro, 01 de Junio del 2018

CONSTANCIA N° 2903091

Señores
CONSORCIO MARITIMO DEL NORTE
 Presente.-

Ref.: **SEGURO COMPLEMENTARIO DE TRABAJO DE RIESGO – SALUD Y PENSION**

Estimados Señores:

Por medio del presente dejamos constancia que su representada ha incluido la cobertura del Seguro Complementario de Trabajo de Riesgo para el periodo 01 de Junio del 2018 al 30 de Junio del 2018 correspondiente a:

CONTRATO N° **83448** en SALUD y,
POLIZA N° **62057462** en PENSION

para la siguiente relación de trabajadores declarados por vuestra empresa.

Proyecto/Obra: MUELLE SUPE

N°	APELLIDOS Y NOMBRES	NRO. DOCUMENTO	INICIO DE COBERTURA
000001	ESPINOZA DOMINGUEZ EDUARDO JORGE	42937835	01 de Junio del 2018
000002	FORONDA BLACIDO, ROSA DE AMERICA	42566922	01 de Junio del 2018
000003	IRCASH AVILEZ, ZOSIMO ANDRES	15845150	01 de Junio del 2018

Sin otro particular, quedamos de ustedes

Atentamente,



CARLOS SILES
 GERENTE



ANGEL ARMIJO HIDALGO
 GERENTE



Premium/Empresarial, 28 de Mayo de 2018

CONSTANCIA

SEGURO COMPLEMENTARIO DE TRABAJO DE RIESGO PENSION Y SALUD.

VIGENCIA: 01/06/2018 AL 30/06/2018

ACTIVIDAD: SUPERVISION

Por medio del presente dejamos constancia que los asegurados detallados líneas abajo, conforme al Decreto Supremo 003-98-SA, se encuentran amparados bajo las coberturas de pensión y salud.

SCTR Pensiones Póliza 2331256	SCTR Salud Contrato 1601636
-------------------------------	-----------------------------

PERSONAL ASEGURADO

SEDE: SUPE

NRO	NOMBRES	PATERNO	MATERNO	TIPODOC	NRODOC
1	JORGE ANTONIO	RAYMUNDO	SACSARA	DNI	10644962
2	JHOLVI JHONATAN	CANCHAN	AMARO	DNI	43536562
3	EDUARDO PORFIDIO	PINTO	CERVANTES	DNI	43627819

Extendemos la presente constancia a solicitud de nuestro cliente:

Francisco Noya Bao
Gerente Comercial
La Positiva Vida Seguros y Reaseguros

Enrique González Martínez
Director Comercial
La Positiva EPS

Nota:

El presente documento está sujeto a la política de suscripción de la Compañía y queda sin efecto en caso que el cliente mantenga obligaciones pendientes a favor de la compañía por este concepto.

Así mismo, esta constancia carecerá de validez respecto de aquellos asegurados sobre los que, con anterioridad a la fecha de emisión de este documento, se haya producido un siniestro (fallecimiento y/o accidente de trabajo) relacionado al riesgo cubierto por el SCTR. En este supuesto, la Compañía no será responsable de cancelar el beneficio de este seguro, debido a la inexistencia del riesgo.

Tratándose de configuración de invalidez, se aplicará la política de delimitación del riesgo de la Compañía, en caso corresponda.

Le recordamos cumplir con las medidas de prevención y salud ocupacional establecidas en Minería, DS 024-2016-EM y normas modificatorias (en caso de actividad minera), o en las normas del sector donde se realice la actividad de riesgo, y, poner a disposición de la Compañía, cuando ésta la requiera, las Evaluaciones Médicas Ocupacionales de los asegurados.

La presente póliza cubre actividades y servicios que se prestan dentro de la concesión minera en las sedes administrativas y/o en superficie. No cubre las actividades de exploración, explotación y extracción de mina realizada en SUPERFICIE y/o en SOCAVON o cualquier otra actividad realizada en socavón de una mina. En ese sentido, La Positiva no se hará responsable de atender los siniestros ocasionados de las actividades mencionadas anteriormente.

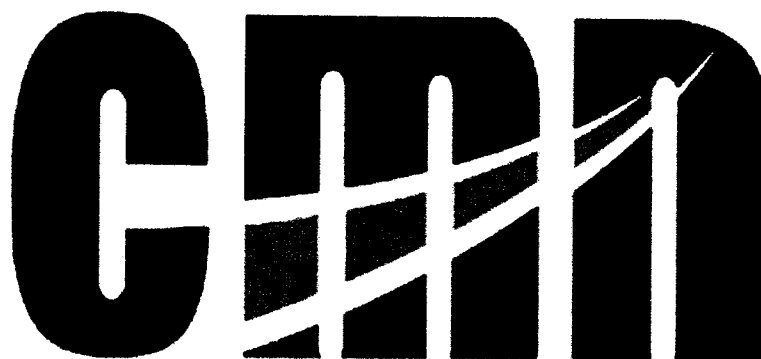

T.55625276/aquesadaflp



CONSORCIO MARITIMO DEL NORTE

03. INDUCCION

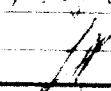
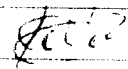
CSM	SISTEMA DE GESTIÓN DE SEGURIDAD Y SALUD EN EL TRABAJO			Codigo: SSO/MA-F-47		
	CONTROL DE ASISTENCIA			Revision: 02 Fecha: 2009/02/17 Pagina: 1/1		
OBRA:				N° REGISTRO:		
DATOS DEL EMPLEADOR						
RAZON SOCIAL O DENOMINACIÓN SOCIAL	RUC	DOMICILIO (Dirección, distrito, departamento, provincia)	ACTIVIDAD ECONOMICA	N° DE TRABAJADORES EN EL CENTRO LABORAL		
Consortio Marino del Norte	20602379320	alle Vizcaya 187 San Luis Luma	Construcción	50		
TIPO DE EVENTO (MARCAR CON X)						
INDUCCIÓN <input checked="" type="checkbox"/>	SIMULACRO DE EMERGENCIA <input type="checkbox"/>	CAPACITACION <input type="checkbox"/>				
ENTRENAMIENTO <input type="checkbox"/>	CHARLA DE INICIO DE JORNADA <input type="checkbox"/>	OTROS <input type="checkbox"/>				
TEMAS TRATADOS						
<i>INDUCCION TRABAJADOR NUEVO</i>						
FECHA	<i>05/06/2013</i>	NUMERO DE CONVOCADOS	<i>3</i>			
HORA DE INICIO	<i>8:00 AM</i>	NUMERO DE PARTICIPANTES	<i>3</i>			
TIEMPO DE DURACION	<i>2 HORAS</i>	NOMBRE DEL EXPOSITOR	<i>Franklin</i>			
		FIRMA DEL EXPOSITOR	<i>[Firma]</i>			
NRO.	APELLIDOS Y NOMBRE DE LOS PARTICIPANTES	DNI	AREA	EMPRESA	FIRMA	OBSERVACIONES
1						
2						
3						
4						
5						
6						
7						
8						
9						
10						
11						
12						
13						
14						
15						
16						
17						
18						
19						
20						
RESPONSABLE DEL REGISTRO						
Nombre:	<i>Franklin Mejia Acosta</i>					
Cargo:	<i>Jug. SSO/MA</i>					
Fecha:	<i>05/06/2013</i>					
Firma:	<i>[Firma]</i>					

	SISTEMA DE GESTIÓN DE SEGURIDAD Y SALUD EN EL TRABAJO			Código: SSOMA-PT-42 Revisión: 06 Fecha: 2009-2017 Página: 1/1		
	CONTROL DE ASISTENCIA					
OBRA:				N° REGISTRO:		
DATOS DEL EMPLEADOR						
RAZÓN SOCIAL O DENOMINACIÓN SOCIAL Construcción Mantenimiento del Norte	RUC 20602379320	DOMICILIO (Dirección, distrito, departamento, provincia) Calle Vizcaya 187 - San Luis - Lima	ACTIVIDAD ECONÓMICA Construcción	N° DE TRABAJADORES EN EL CENTRO LABORAL 499		
TIPO DE EVENTO (MARCAR CON X)						
INDUCCIÓN <input checked="" type="checkbox"/>	SIMULADRO DE EMERGENCIA <input type="checkbox"/>	CAPACITACION <input type="checkbox"/>		ENTRENAMIENTO <input type="checkbox"/>		
ENTRENAMIENTO <input type="checkbox"/>	CHARLA DE INICIO DE JORNADA <input type="checkbox"/>	OTRAS <input type="checkbox"/>				
TEMAS TRATADOS						
(Empty space for topics)						
FECHA 02/06/2018	HORA DE INICIO 9:00 AM		TIEMPO DE DURACION 2:00:00	NUMERO DE CONVOCADOS 1	NUMERO DE PARTICIPANTES 1	
			NOMBRE DEL EXPOSITOR T. M. G. L.	FIRMA DEL EXPOSITOR 		
NRO.	APELLIDOS Y NOMBRE DE LOS PARTICIPANTES	DNI	AREA	EMPRESA	FIRMA	OBSERVACIONES
1	VELIZ ZAVOLA JORGE A.	09157124	Mantenimiento	CMN		
2						
3						
4						
5						
6						
7						
8						
9						
10						
11						
12						
13						
14						
15						
16						
17						
18						
19						
20						
RESPONSABLE DEL REGISTRO						
Nombre:	Eduardo Mejia Acosta					
Cargo:	M. S. O. CMN					
Fecha:	02/06/2018					
Firma:						



SISTEMA DE GESTIÓN DE SEGURIDAD Y SALUD EN EL TRABAJO

CONTROL DE ASISTENCIA

Código: 003396
 Revisión: 01
 Fecha: 20/09/2017
 Página: 1/1

OBRA: _____ N° REGISTRO: _____

DATOS DEL EMPLEADOR			
RAZÓN SOCIAL O DENOMINACIÓN SOCIAL	RUC	DOMICILIO (Dirección, distrito, departamento, provincia)	ACTIVIDAD ECONOMICA
Corporación Marítima de Norte	209302379320	av. Viceroy 187 - San Luis - Lima	Comercio

TIPO DE EVENTO (MARCAR CON X)			
INDUCCIÓN <input type="checkbox"/>	SIMULACRO DE EMERGENCIA <input type="checkbox"/>	CAPACITACION <input type="checkbox"/>	
ENTRENAMIENTO <input type="checkbox"/>	CHARLA DE INICIO DE JORNADA <input type="checkbox"/>	OTROS <input type="checkbox"/>	

TEMAS TRATADOS
INDUCCIÓN A TRABAJADOR NUEVO

FECHA	<u>11/06/2018</u>	NUMERO DE CONVOCADOS	<u>5</u>
HORA DE INICIO	<u>2:00 PM</u>	NUMERO DE PARTICIPANTES	<u>5</u>
TIEMPO DE DURACIÓN	<u>2 Horas</u>	NOMBRE DEL EXPOSITOR	<u>F. MEJIA A.</u>
		FIRMA DEL EXPOSITOR	<u>[Firma]</u>

NRO.	APELLIDOS Y NOMBRE DE LOS PARTICIPANTES	DNI	AREA	EMPRESA	FIRMA	OBSERVACIONES
1	<u>[Nombre]</u>	<u>[DNI]</u>	<u>[Area]</u>	<u>CMN</u>	<u>[Firma]</u>	
2	<u>[Nombre]</u>	<u>[DNI]</u>	<u>[Area]</u>	<u>CMN</u>	<u>[Firma]</u>	
3	<u>[Nombre]</u>	<u>[DNI]</u>	<u>[Area]</u>	<u>CMN</u>	<u>[Firma]</u>	
4	<u>[Nombre]</u>	<u>[DNI]</u>	<u>[Area]</u>	<u>CMN</u>	<u>[Firma]</u>	
5	<u>[Nombre]</u>	<u>[DNI]</u>	<u>[Area]</u>	<u>CMN</u>	<u>[Firma]</u>	
6						
7						
8						
9						
10						
11						
12						
13						
14						
15						
16						
17						
18						
19						
20						

RESPONSABLE DEL REGISTRO	
Nombre:	<u>Francisco Mejia Acosta</u>
Cargo:	<u>Encargado SSSMA</u>
Fecha:	<u>11/06/2018</u>
Firma:	<u>[Firma]</u>



**04. CHARLAS INICIO
JORNADA**

DEPARTMENT OF ...

Mr. ...

10/1/50

11
9

[Handwritten signature]
Perkins
[Handwritten signature]
10/1/50
[Handwritten signature]

10/1/50

0000

QUESTIONED DEPOSIT RECEIPT

Handwritten notes at the top left of the page.

Vertical column of handwritten notes or signatures on the right side of the page.

Handwritten date or reference number at the bottom center.

000000

RESPONSE

000092

[Handwritten notes and signatures, including a large 'X' at the bottom]

SECRET

RESTON INTERNATIONAL CORPORATION

000091

[Handwritten scribbles]

07/11

DEPARTMENT OF JUSTICE - FEDERAL BUREAU OF INVESTIGATION

000090

MEMORANDUM

TO :

FROM :

SUBJECT :

ALLEGED BOMBING ATTEMPT

10/11/68

11
11
11

Di
H
B
C
D
E
F
G
H
I
J
K
L
M
N
O
P
Q
R
S
T
U
V
W
X
Y
Z

ALL INFORMATION CONTAINED HEREIN IS UNCLASSIFIED

10/11/68

1957

INVESTIGATION OF ...

000089

1957

LA ROUSA ...

...

24
46

41

...

...

...

...

...

...

2/17/2011

07/11

ACTA DE SESION

[Handwritten notes and signatures]

6

0000

SECRETARIA DE SEGURIDAD PUBLICA

000087

COMANDO EN JEFE

SECRETARIA

SECRETARIA

[Handwritten notes and signatures]

[Faint handwritten text]

[Handwritten signature]

Faint, illegible text at the top of the page, possibly a header or title area.

Handwritten text: "The... of... 1875 20 ..."

Handwritten text: "over ..."

Vertical handwritten numbers: "17", "18", "19"

Vertical column of handwritten signatures and initials, including a circular stamp.

CONTROL DE ASISTENCIA

OBRA: Mejoramiento y Recuperación de los Servicios del DPA Supe

N° REGISTRO:

DATOS DEL EMPLEADOR

RACION SOCIAL O DENOMINACION SOCIAL

RUC

DOMICILIO

(Direccion, distrito, departamento, provincia)

ACTIVIDAD ECONOMICA

N. DE TRABAJADORES DEL CENTRO LABORAL

59

TIPO DE EVENTO (MARCAR CON X)

TEMAS TRATADOS

INSPECCIONAR EL EQUIPO ANTES DE USARLO

FECHA

13/06/2018

NUMERO DE CONVOCADOS

59

HORA DE INICIO

NUMERO DE PARTICIPANTES

59

TIEMPO DE DURACION

NOMBRE DEL EXPOSITOR

FIRMA DEL EXPOSITOR

NRO. APELLIDOS Y NOMBRE DE LOS PARTICIPANTES

DNI

AREA

EMPRESA

FIRMA

OBSERVACIONES

RESPONSABLE DEL REGISTRO

Nombre:

FRANKLIN A. MEJIA ACOSTA

Cargo:

ING. SSOMA

Fecha:

13/06/2018

Firma:



SISTEMA DE GESTIÓN DE SEGURIDAD Y SALUD EN EL TRABAJO
CONTROL DE ASISTENCIA

OBRA: Mejoramiento y Recuperación de los Servicios del DFA Super

Nº REGISTRO:

DATOS DEL EMPLEADOR

RAZÓN SOCIAL O DENOMINACIÓN SOCIAL	RUC	DOMICILIO (Dirección, distrito, departamento, provincia)	ACTIVIDAD ECONÓMICA	N.º DE TRABAJADORES EN EL CENTRO LABORAL
------------------------------------	-----	---	---------------------	--

TIPO DE EVENTO (MARCAR CON X)

<input checked="" type="checkbox"/>	<input type="checkbox"/>	<input type="checkbox"/>	<input type="checkbox"/>
<input type="checkbox"/>	<input type="checkbox"/>	<input type="checkbox"/>	<input type="checkbox"/>

TEMAS TRATADOS

FECHA	NÚMERO DE CONVOCADOS
HORA DE INICIO	NÚMERO DE PARTICIPANTES
TIEMPO DE DURACIÓN	NOMBRE DEL EXPOSITOR
	FIRMA DEL EXPOSITOR

Nº	APELLIDOS Y NOMBRE DE LOS PARTICIPANTES	DN	AREA	EMPRESA	FIRMA	OBSERVACIONES
----	---	----	------	---------	-------	---------------

					<i>[Signature]</i>	
					<i>[Signature]</i>	
					<i>[Signature]</i>	
					<i>[Signature]</i>	
					<i>[Signature]</i>	
					<i>[Signature]</i>	
					<i>[Signature]</i>	
					<i>[Signature]</i>	
					<i>[Signature]</i>	
					<i>[Signature]</i>	
					<i>[Signature]</i>	
					<i>[Signature]</i>	
					<i>[Signature]</i>	
					<i>[Signature]</i>	
					<i>[Signature]</i>	
					<i>[Signature]</i>	
					<i>[Signature]</i>	
					<i>[Signature]</i>	
					<i>[Signature]</i>	
					<i>[Signature]</i>	

RESPONSABLE DEL REGISTRO
FRANKLIN A. MEJIA ACOSTA
ING. SSOMA

Nombre:
Cargo:
Fecha:
Firma:

OBRA: Mejoramiento y Recuperación de los Servicios del DPA Supe

Nº REGISTRO:

FACTOR SOCIAL O DENOMINACIÓN SOCIAL:

RUC

DATOS DEL EMPLEADOR

BOMILIO (Dirección, distrito, departamento, provincia)

ACTIVIDAD ECONOMICA

Nº DE TRABAJADORES EN EL CENTRO LABORAL

TIPO DE EVENTO (MARCAR CON X)

TEMAS TRATADOS

FECHA

NÚMERO DE CONVOCADOS

HORA DE INICIO

NÚMERO DE PARTICIPANTES

TIEMPO DE DURACION

NOMBRE DEL EXPOSITOR

FIRMA DEL EXPOSITOR

NRO APELLIDO Y NOMBRE DE LOS PARTICIPANTES DNI AREA EMPRESA FIRMA OBSERVACIONES

A

[Handwritten signatures and initials in the signature column]

Alexander Pardo Hugo 76877582 Recor CMN
 AGUSTO SAAVEDRA SINAHY 42747670 operario CMN
 BEVERIANO FLORES FIDEL 40006822 Ayudante CALA
 ZAMUDIO CANO ALVARO 43121920 operario CMN
 RODRIGUEZ CHIVOS JUAN 42500016 op. CMN
 Boca Mejia Herminio 32851508 OP CMN
 Celestino Duran Frank David 37025343 Ayudante CMN
 AYALA LOPEZ CLEVER 40707144 OF CMN
 Aquino Gonzalez Raul 08069088 op CMN

Así como
 He van a poner
 en la lista ya
 Tengo 2 semanas
 Trabajando y nada

RESPONSABLE DEL REGISTRO

FRANKLIN A. MEJIA ACOSTA
 ING. SSOMA

Nombre:
 Cargo:
 Fecha:
 Firma:

OBRA: Mejoramiento y Recuperación de los Servicios del DPA Supe

N° REGISTRO:

DATOS DEL EMPLEADOR

RACION SOCIAL / DENOMINACION SOCIAL: RUC: DOMICILIO (Dirección, distrito, departamento, provincia): ACTIVIDAD ECONOMICA: N. DE TRABAJADORES DEL STAFF: **12**

TIPO DE EVENTO (MARCAR CON X)

TEMAS TRATADOS

SU ACTIVIDAD ES SU PROTECCION

FECHA: *19/09/2018*
 HORA DE INICIO:
 TIEMPO DE DURACION:
 NUMERO DE CONVOCADOS: *12*
 NUMERO DE PARTICIPANTES:
 NOMBRE DEL EXPOSITOR:
 FIRMA DEL EXPOSITOR:

NRO APELLIDOS Y NOMBRE DE LOS PARTICIPANTES CUI AREA EMPRESA FIRMA OBSERVACIONES

NRO	APELLIDOS Y NOMBRE DE LOS PARTICIPANTES	CUI	AREA	EMPRESA	FIRMA	OBSERVACIONES
					<i>[Signature]</i>	
					<i>[Signature]</i>	
					<i>[Signature]</i>	
					<i>[Signature]</i>	
					<i>[Signature]</i>	
					<i>[Signature]</i>	

BAJADA
[Signature]
[Signature]
[Signature]
[Signature]

RESPONSABLE DEL REGISTRO

Nombre: FRANKLIN A. MEJIA ACOSTA
 Cargo: ING. SSOMA
 Fecha: *19/09/2018*
 Firma:



SISTEMA DE GESTION DE SEGURIDAD Y SALUD EN EL TRABAJO
CONTROL DE ASISTENCIA

000081

OBRA: Mejoramiento y Recuperación de los Servicios del DPA Ecupe

N° REGISTRO:

DATOS DEL EMPLEADOR

RACION SOCIAL O
DENOMINACION SOCIAL

RUC

DOMICILIO
(Dirección, distrito, departamento, provincia)

ACTIVIDAD
ECONÓMICA

N° DE TRABAJADORES EN
EL CENTRO LABORAL

TIPO DE EVENTO (MARCAR CON X)

TEMAS TRATADOS

SO ACTITUD ES SU PROTECCION

FECHA

19/6/2018

NÚMERO DE CONVOCADOS

HORA DE INICIO

NÚMERO DE PARTICIPANTES

52

TIEMPO DE DURACION

NOMBRE DEL EXPOSITOR

FIRMA DEL EXPOSITOR

[Handwritten signature]

NRO. APELLIDOS Y NOMBRE DE LOS PARTICIPANTES DNI AREA EMPRESA FIRMA OBSERVACIONES

O.P

skand

[Multiple handwritten signatures of participants]

RESPONSABLE DEL REGISTRO

Nombre:

FRANKLIN A. MEJIA ACOSTA

Cargo:

ING. SSOMA

Fecha:

19/6/2018

Firma:

[Handwritten signature]



SISTEMA DE GESTION DE SEGURIDAD Y SALUD EN EL TRABAJO
CONTROL DE ASISTENCIA

000080

OBRA: Mejoramiento y Recuperación de los Servicios del DPA Supe

N° REGISTRO:

DATOS DEL EMPLEADOR

RAZON SOCIAL O
DENOMINACION SOCIAL

RUC

DOMICILIO
(Direccion, distrito, departamento, provincia)

ACTIVIDAD
ECONOMICA

N° DE TRABAJADORES EN
EL CENTRO LABORAL

TIPO DE EVENTO (MARCAR CON X)

REUNION EDUCATIVA

REUNION
INFORMATIVA

TEMAS TRATADOS

FECHA

NUMERO DE CONVOCADOS

AREA DE INICIO

NUMERO DE PARTICIPANTES

TIEMPO DE DURACION

NOMBRE DEL EXPOSITOR

FIRMA DEL EXPOSITOR

NRO	APELLIDOS Y NOMBRE DE LOS PARTICIPANTES	DNI	AREA	EMPRESA	FIRMA	OBSERVACIONES
-----	---	-----	------	---------	-------	---------------

			CASILLERO			
		00075589				
			PEON			

RESPONSABLE DEL REGISTRO

Nombre:

FRANKLIN A. MEJIA ACOSTA

Cargo:

ING. SSOMA

Fecha:

Firma:



SISTEMA DE GESTIÓN DE SEGURIDAD Y SALUD EN EL TRABAJO

000079

CONTROL DE ASISTENCIA

OBRA: Mejoramiento y Recuperación de los Servicios del DPA Supe N° REGISTRO:

RAZÓN SOCIAL O DENOMINACIÓN SOCIAL: RUC: Domicilio (Dirección, distrito, departamento, provincia): ACTIVIDAD ECONOMICA: N° DE TRABAJADORES EN EL CENTRO LABORAL:

TIPO DE EVENTO, MARCAR CON X:

Grid with checkboxes for event types

TEMAS TRATADOS

FECHA: NUMERO DE CONVOCADOS: HORA DE INICIO: NUMERO DE PARTICIPANTES: TIEMPO DE DURACION: NOMBRE DEL EXPOSITOR: FIRMA DEL EXPOSITOR:

CODIGO: APELLIDOS Y NOMBRE DE LOS PARTICIPANTES: DNI: AREA: EMPRESA: FIRMA: OBSERVACIONES:

Table with multiple rows for participant records, containing columns for names, IDs, areas, companies, signatures, and observations.

RIVERA

RESPONSABLE DEL REGISTRO

Nombre: FRANKLIN A. MEJIA ACOSTA
Cargo: ING. SSOMA
Fecha:
Firma:

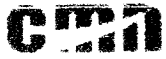

CONTROL DE ASISTENCIA

OBRA: Mejoramiento y Recuperación de los Servicios del DPA Super

Nº REGISTRO:

DATOS DEL EMPLEADOR

RAZÓN SOCIAL O DENOMINACIÓN SOCIAL

RUC

DOMICILIO

(Dirección, distrito, departamento, provincia)

ACTIVIDAD ECONÓMICA

N.º DE TRABAJADORES DEL STAFF

12

TIPO DE EVENTO (MARCAR CON X)

TEMAS TRATADOS

CEPAS PROTECTORAS

FECHA

22/06/2016

NÚMERO DE CONVOCADOS

12

HORA DE INICIO

NÚMERO DE PARTICIPANTES

12

TIEMPO DE DURACIÓN

NOMBRE DEL EXPOSITOR

FIRMA DEL EXPOSITOR

(Firma)

Nº

APELLIDOS Y NOMBRE DE LOS PARTICIPANTES

DNI

AREA

EMPRESA

FIRMA

OBSERVACIONES

(Stack of signatures)

RESPONSABLE DEL REGISTRO

Nombre:

FRANKLIN A. MEJIA ACOSTA

Cargo:

ING. SSOMA

Fecha:

22/06/2016

Firma:

(Signature)

CONTROL DE ASISTENCIA

OBRA: Mejoramiento y Recuperación de los Servicios del DPA Supe

N° REGISTRO:

DATOS DEL EMPLEADOR

RAZON SOCIAL O DENOMINACION SOCIAL

RUC

DOMICILIO

(Derección distrito departamento provincia)

ACTIVIDAD ECONOMICA

N° DE TRABAJADORES EN EL CENTRO LABORAL

TIPO DE EVENTO (MARCAR CON X)

CONVOCATORIA

REUNION

TEMAS TRATADOS

LEYES PROTECTORAS

FECHA

22/06/2018

NUMERO DE CONVOCADOS

HORA DE INICIO

NUMERO DE PARTICIPANTES

55

TIEMPO DE DURACION

NOMBRE DEL EXPOSITOR

FIRMA DEL EXPOSITOR

NRD APELLIDOS Y NOMBRE DE LOS PARTICIPANTES ONI AREA EMPRESA FIRMA OBSERVACIONES

NRD	APELLIDOS Y NOMBRE DE LOS PARTICIPANTES	ONI	AREA	EMPRESA	FIRMA	OBSERVACIONES
					<i>[Signature]</i>	
			<i>O.P</i>		<i>[Signature]</i>	
			<i>Abaid</i>		<i>[Signature]</i>	
					<i>[Signature]</i>	
					<i>[Signature]</i>	
					<i>[Signature]</i>	
					<i>[Signature]</i>	
					<i>[Signature]</i>	
					<i>[Signature]</i>	
					<i>[Signature]</i>	
					<i>[Signature]</i>	
					<i>[Signature]</i>	
					<i>[Signature]</i>	
					<i>[Signature]</i>	
					<i>[Signature]</i>	
					<i>[Signature]</i>	
					<i>[Signature]</i>	
					<i>[Signature]</i>	
					<i>[Signature]</i>	
					<i>[Signature]</i>	

RESPONSABLE DEL REGISTRO

Nombre:
Cargo:
Fecha:
Firma:

FRANKLIN A. MEJIA ACOSTA
ING. SSOMA
22/06/2018
[Signature]



CONTROL DE ASISTENCIA

OBRA: Mejoramiento y Recuperación de los Servicios del DPA Super N° REGISTRO:

DATOS DEL EMPLEADOR

RAZÓN SOCIAL O DENOMINACIÓN SOCIAL RUC DOMICILIO (Dirección, distrito, departamento, provincia) ACTIVIDAD ECONÓMICA N° DE TRABAJADORES EN EL CENTRO LABORAL

TIPO DE EVENTO (MARCAR CON X)

Grid for marking event types with checkboxes.

TEMAS TRATADOS

FECHA, HORA DE INICIO, TIEMPO DE DURACION, NUMERO DE CONVOCADOS, NUMERO DE PARTICIPANTES, NOMBRE DEL EXPOSITOR, FIRMA DEL EXPOSITOR

NRO APELLIDOS Y NOMBRE DE LOS PARTICIPANTES DNI AREA EMPRESA FIRMA OBSERVACIONES

Handwritten signatures of participants in the 'FIRMA' column.

RESPONSABLE DEL REGISTRO

Nombre: FRANKLIN A. MEJIA ACOSTA
Cargo: ING. SSOMA
Fecha:
Firma:

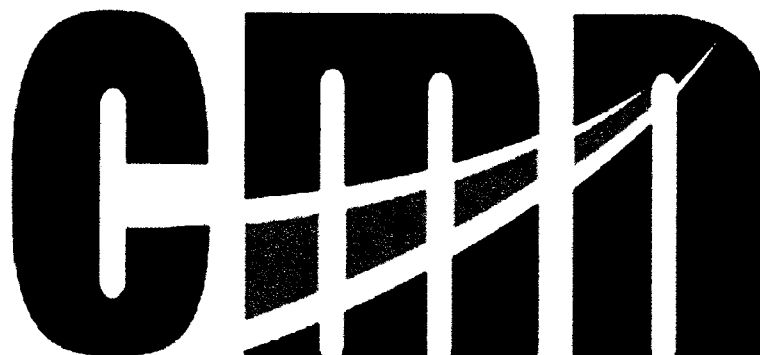

CONSORCIO MARITIMO DEL NORTE

05. CAPACITACION



CONTROL DE ASISTENCIA

OBRA: Mejoramiento y adecuación de los servicios del DPA Sudor N° REGISTRO:

EMPRESA: PROMAN S.A.S.

DONDE SE REALIZA:
DIRECCION: Distrito departamental - Nequeua

N° DE TRABAJADORES EN EL CENTRO LABORAL:

TIPO DE EVENTO (MARCAR CON X)

TITULO DEL EVENTO

SEGURIDAD EN LA JE DE CARGAS

FECHA: 14/06/2010

NUMERO DE CURP DUQUE

NUMERO DE

NUMERO DE PARTICIPANTES

57

INDICAR CAUSAS

NUMERO DE EXPOSICION

FIRMA DEL EMPLEADOR

[Signature]

APPELLIDO Y NOMBRE DEL EMPLEADO DEPARTAMENTO DIVISION AREA EMPRESA FECHA OBSERVACIONES

D.P

absent

[List of handwritten signatures and names in the observation column]

RESPONSABLE DEL REGISTRO:

Nombre:
Cero:
Fecha:
Firma:

FRANCO ALMEIDA ACOSTA
MTESS

14/06/2010

CONTROL DE ASISTENCIA

OBRA: *Mejoramiento de Equipación de los Servicios de DPA Super* Nº REGISTRO

CATEGORÍA DEL EMPLEADOR

NOMBRE DEL EMPLEADOR

Domicilio
Sector, distrito, departamento, provincia

EDIFICIO
CALLE, N.º

DIRECCIÓN DEL CENTRO ASISTENCIAL

TIPO DE EVENTO (MARCAR CON X)

TEMAS TRATADOS

FECHA

NÚMERO DE FORMULARIO

APRESENTADO

DE CUANTOS FORMULARIOS

NOMBRE DE LA FIRMA

NOMBRE DEL EMPLEADOR

FIRMA DEL EMPLEADOR

PRESENTE Y N.º DE LOS EMPLEADOS DURANTE DN AREA EMPRESA FECHA OBSERVACIONES

cas - 200

00075589

PCON

Handwritten signatures and notes in the employee list area.

RESPONSABLE DEL REGISTRO

Nombre

FRANKLIN A. MEJIA ACOSTA

Cargo

ING. SSOMA

Fecha

Firma

CONTROL DE ASISTENCIA

OBRA: Mantenimiento Equipos de los Servicios del DPA Super N° REGISTRO

DATOS DEL EMPLEADOR

INDICAR EL N° DE IDENTIFICACION DEL EMPLEADO, DOMICILIO (Calle, distrito, departamento, provincia), LOCALIDAD, REGION, EN QUE SE REALIZA EL CONTROL DE ASISTENCIA

TIPO DE EVENTO (MARCAR CON X)

Asistencia normal Asistencia por enfermedad Asistencia por licencia Asistencia por vacaciones Asistencia por permiso Asistencia por fuerza mayor Asistencia por otro motivo

TEMAS TRATADOS

EFECTOS: NOMBRE DEL ORGANIZADOR, N° DE PARTICIPANTES, NOMBRE DEL EXPRESIVO, PUESTO DEL EXPRESIVO

APellidos y nombres de los participantes, CUI, AREA, EMPRESA, DATE, OBSERVACIONES

Handwritten signatures and notes in the participant list area, including the name 'RIVERA'.

Alvino Jimenez, Guzman 46756351 ADM CMN

RESPONSABLE DEL REGISTRO

Nombre: FRANKLIN D. MEDINA ACOSTA, Cargo: IIG SSOMA

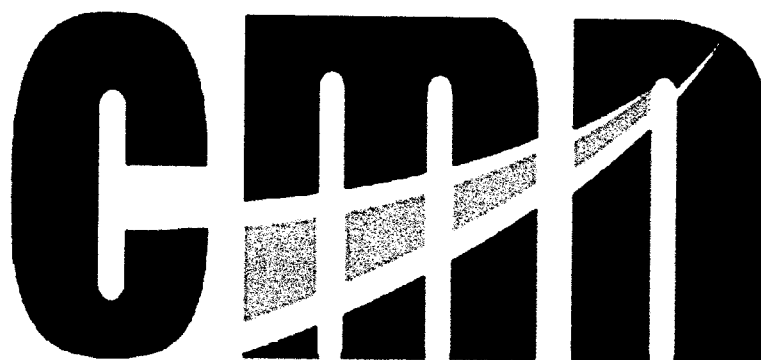

CONSORCIO MARITIMO DEL NORTE

06. AST

ANEXO # 1, 2, 3



MEJORAMIENTO PERFORACION DE ZONA

MEJORAMIENTO DE ZONA DE ZONA DE ZONA

Nombre, Apellidos y Firma

Equipos y Herramientas

Riesgos Potenciales

Medidas Preventivas y/o de Control

730 AM

Equipo de Protección Individual

Pasos de la Tarea

Medidas Preventivas y/o de Control

SECCION DE ZONA DE ZONA DE ZONA

CAIDA DESORDENADA

CAIDA DESORDENADA

CAIDA DESORDENADA

CAIDA DESORDENADA

CAIDA DESORDENADA

CAIDA DESORDENADA

CAIDA DESORDENADA

CAIDA DESORDENADA

CAIDA DESORDENADA

CAIDA DESORDENADA

CAIDA DESORDENADA

CAIDA DESORDENADA

CAIDA DESORDENADA

CAIDA DESORDENADA

CAIDA DESORDENADA

CAIDA DESORDENADA

CAIDA DESORDENADA

CAIDA DESORDENADA

CAIDA DESORDENADA

CAIDA DESORDENADA

CAIDA DESORDENADA

CAIDA DESORDENADA

CAIDA DESORDENADA

CAIDA DESORDENADA

CAIDA DESORDENADA

CAIDA DESORDENADA

CAIDA DESORDENADA

CAIDA DESORDENADA

CAIDA DESORDENADA

CAIDA DESORDENADA

CAIDA DESORDENADA

CAIDA DESORDENADA

CAIDA DESORDENADA

CAIDA DESORDENADA

CAIDA DESORDENADA

CAIDA DESORDENADA

CAIDA DESORDENADA

CAIDA DESORDENADA

CAIDA DESORDENADA

CAIDA DESORDENADA

CAIDA DESORDENADA

CAIDA DESORDENADA

CAIDA DESORDENADA

CAIDA DESORDENADA

CAIDA DESORDENADA

CAIDA DESORDENADA

CAIDA DESORDENADA

CAIDA DESORDENADA

CAIDA DESORDENADA

CAIDA DESORDENADA

CAIDA DESORDENADA

CAIDA DESORDENADA

CAIDA DESORDENADA

CAIDA DESORDENADA

CAIDA DESORDENADA

000069

Firma

325

Diagrama de flujo de trabajo

FRECUENCIA



LEY DE TRABAJO SEGURO (ATS)

Revisor: 00

Fecha: 05-06-18

Nombre, Apellidos y Firma

Carlos Nuevo Sosa
Amador Urquiza Sosa
Fernandez Rivera, Federico
Alfonso Salas, Roberto
Cecilia Plas Pichino
Alfonso Castro Villalobos
Sally Bruni Somoza
Gladys del Cidre

Equipos de Protección Individual:

Guantes, casco, botas, guantes, chaleco, zapatos

Medidas Preventivas y/o de Control.

Indicar zona de trabajo

Evaluación de Riesgos

Riesgos Potenciales

Peligros Identificados

Riesgos de la Tarea

Riesgos Potenciales: Ampios, Caida, golpe, Resaca, Resaca

Peligros Identificados: Madera, Bancos, Reglas, Reglas

Riesgos Potenciales: Proyección de Piedras, Polvo, Caida, golpe

Riesgos de la Tarea: Techo de techo, arena, ojos, ojos

Riesgos Potenciales: Hombros, espalda, Carga pesada

Riesgos de la Tarea: torcedura del hombro, Hombros, espalda, Carga pesada

Riesgos Potenciales: Caida, Ampios, Resaca

Riesgos de la Tarea: madera, regla, Pica, Caida, Ampios, Resaca

MACISMEROS BAIONA

PLAZA DE CONSTRUCCION F. URQUIZA

QUIB

Firma

000068

PERUANAMENTE DPA - PPE - SUPS

IZATE DE VIDAS Y COZAS

Nombre, Apellidos y Firma
14-20-2017
ACCIDENTE EN LA LINEA
ENQUE SUPS DE VIDA
DON SUPS (S.P.A.)
Miguel Ángel...
Paul Andrés...
1

Equipos y Herramientas:
Cable, guantes, cables
Deposito acrílico, tenetas
Depositos, uniforme

Equipos de Protección Individual:

Pesos de la Tarea	Peligros Identificados	Riesgos Potenciales	Evaluación de Riesgo	Medidas Preventivas y/o de Control.
-------------------	------------------------	---------------------	----------------------	-------------------------------------

Inspección del material, cables y conexiones
Inspección de los cables y conexiones
Inspección de los cables y conexiones

Inspección de los cables y conexiones
Inspección de los cables y conexiones

Trabajo de ligas y tornos y golpes, torcedura,
caídas a nivel

Trabajo de tornos y golpes
caídas a nivel

Trabajo de tornos y golpes
caídas a nivel

Requisitos
Evaluación de Riesgo

MATRIZ DE EVALUACIÓN DE RIESGO

SEVERIDAD	1	2	3	4	5	6	7
1	1	2	3	4	5	6	7
2	8	9	10	11	12	13	14
3	15	16	17	18	19	20	21
4	22	23	24	25	26	27	28
5	29	30	31	32	33	34	35

Requisitos
Evaluación de Riesgo
Miguel Ángel...
Paul Andrés...

Revisión: 00

Nombre, Apellidos y Firma: Carlos Rivera, Juan Carlos (Papa) Torres

Fecha: 07-06-18

Título de la Tarea: Trabajo de Acero

Equipos y Herramientas: Cercos eléctricos, guante, casaca, zapatos, machete.

Riesgos Potenciales: Caídas, golpes, fatiga.

Equipo de Protección Individual:

Pasos de la Tarea:

Peligros Identificados:

Riesgos Potenciales:

Medidas Preventivas y/o de Control:

07-06-18

07-06-18

07-06-18

07-06-18

07-06-18

07-06-18

07-06-18

07-06-18

07-06-18

07-06-18

07-06-18

07-06-18

07-06-18

07-06-18

07-06-18

Nombre de Subscripción: P. Rivera

000066

07-06-18

328

Reparación de Poste Super
 7
 11-06-18

Equipos y Herramientas:
 Herrillo Corcho, Escudo Ho. Cables, Puntos Cuentas, Vajinas
 Botella de Mano, Activador, Zap. de punto de cable

Nombre, Apellidos y Firma
 JAILER León MAYTAN
 Guido García
 HECTOR MAESTRER
 Pedro de la Haza
 Henry López
 Cristian Obregon
 Luis GARCER López
 Bloteco, MANSANA
 Guido García
 HECTOR MAESTRER
 Cristian Obregon Fija
 Alexandra López Rey

Pasos de la Tarea
 Peligros Identificados
 Riesgos Potenciales
 Evaluación de Riesgo
 Medidas Preventivas y/o de Control.

Inspección del
 cable de trabajo.
 Inspección de
 herramienta
 corte de vigas
 postes, medidor
 cables postes
 Cross alambre
 etc.
 Golpes, caídas, Rayos,
 caídas, postes mal instalados,
 caídas,
 caídas, etc.
 Cortos al
 cable, caídas,
 lesiones,
 caídas,
 caídas al mismo nivel
 caídas, P.P., caídas
 línea de vida

Nombre y Apellido del Supervisor de Trabajo
 HECTOR MAESTRER

ACTIVIDAD

1	2	4	7
9	10	13	20
19	22	25	28

PLAN DE EVALUACIÓN DE PELIGROS

Nombre y Apellido del Supervisor de Trabajo
 HECTOR MAESTRER

Firma
 000065

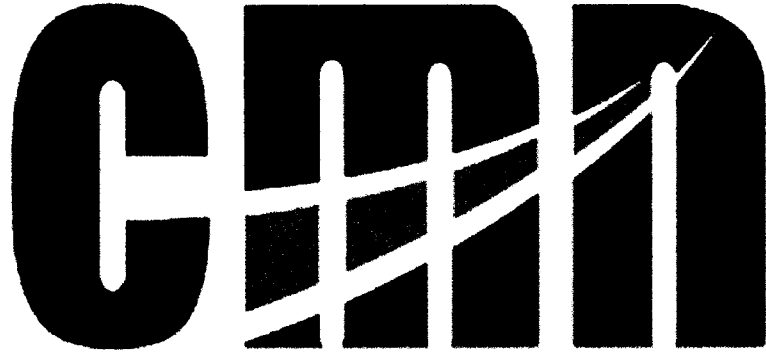

CONSORCIO MARITIMO DEL NORTE

07. PETAR

REPÚBLICA DE COLOMBIA

DEPARTAMENTO DE FARMACIA Y QUÍMICA

LABORATORIO DE CONTROL DE CALIDAD

REGISTRO DE PRODUCTOS FARMACÉUTICOS
FARMACIA SUCRENO LABORIOSA

PRODOTTO (ALTA CCA)

ACCESO de la Cruz (FARM) en CHAP
SUCRENO LABORIOSA
para frotar shupingayung
flor sura 1/10 10.10.72

10/10/72

CHAP
SUCRENO LABORIOSA
10.10.72

*
*
*
*
*

*
*

8. OBSERVACIONES: 7/0 SING. B. D. O. A.

AGENCIA FARMACIA SUCRENO LABORIOSA



CONSEJO DE MANEJO DEL RIESGO

PERMISO DE TRABAJO EN ALTA TENSION

1973

Congo

1973

ESTE PERMISO SE PUEDE UTILIZAR PARA TRABAJOS EN ALTA TENSION EN CABLES Y LINEAS DE CARGAS

1.- DATOS GENERALES

1.1- TRABAJO A REALIZAR: Instalación de cables

1.2- LUGAR DE TRABAJO: Poste 51ps

1.3- SUPERVISOR DE PROYECTO: Bence

1.5- HORA INICIO: 7:30

1.6- HORA TERMINO: 11:30

1.7- FECHA: 1973

2.- TIPO DE TRABAJO

PELIGRO CON RELACION AL TRABAJO

- Trabajos en Altura
- Espacio Confinado
- Temperatura Elevada
- Trabajos electricos
- Trabajo con soldadura electrica, oxacetileno y similitud
- Trabajos con presencia de gases
- Trabajos bajo nivel (ZANJAS)
- Otros

3.- RIESGO DE SEGURIDAD

- Caídas al mismo nivel
- Caídas a distinto nivel
- Asfixia, respiración dificultosa
- Quemaduras, incendio o amago de incendio
- Electrocución
- Aprisionamiento/aplastamiento/atrapamiento
- Cortes
- Golpes
- Inhalación de gases de combustión, humos metálicos etc
- Otros: golpes

4.- EQUIPO DE PROTECCIÓN PERSONAL

- Lentes protectores
- Guantes de cuero
- Zapatos protectores
- Sistema completo de trabajo
- Escaleras
- Mandos de Cuero Cuero
- Guantes de Reemplazo (Cableado)
- Extintor

5.- COMPROBACIONES AL PERSONAL, MATERIALES Y/O EQUIPOS

- Acreditación de personal
- Vehículo para maniobras
- Cuentas e Instrumentos
- Bateria de los EPP's
- Requerimientos de MSDS
- Lentes protectores
- Guantes de cuero
- Zapatos protectores
- Sistema completo de trabajo
- Escaleras
- Mandos de Cuero Cuero
- Guantes de Reemplazo (Cableado)
- Extintor

6.- FIRMAS DE AUTORIZACIÓN ANTES DEL INICIO Y AL CIERRE DEL TRABAJO

6.1- INGENIERO EJECUTANTE DEL TRABAJO

Responsable de realizar el trabajo bajo condiciones seguras. Establecidas

Nombre: JONES VELOZ

Firma: [Signature]

Hora: 7:30

Hora: 11:30

6.3- SUPERVISOR DE SEGURIDAD

Autoregular el trabajo en las condiciones seguras establecidas

Nombre: FERRERA

Firma: [Signature]

Hora: 7:30

Hora: 11:30

DECLARACIÓN DE CONOCIMIENTO

Los aquí firmantes declaramos conocer sobre la actividad a realizar y haber sido instruidos sobre el desarrollo seguro de la tarea antes de iniciar el trabajo.

7.- TRABAJADORES AUTORIZADOS

Nombre	Cargo	Firma
Henry JONES VELOZ	SUP.	[Signature]
Pedro Ferrera Ferrera	SUP.	[Signature]
Juan Antonio Ferrera	SUP.	[Signature]
Osman Ferrera Ferrera	SUP.	[Signature]
Ferrera Ferrera Ferrera	SUP.	[Signature]
Ferrera Ferrera Ferrera	SUP.	[Signature]
Ferrera Ferrera Ferrera	SUP.	[Signature]
Ferrera Ferrera Ferrera	SUP.	[Signature]
Ferrera Ferrera Ferrera	SUP.	[Signature]

8.- OBSERVACIONES Y/O SUGERENCIAS

000062

ESTE PERMISO TIENE QUE MANTENERSE EN UN LUGAR VISIBLE EN EL AREA DE TRABAJO ES UN DOCUMENTO LEGAL AUDITABLE

DEPARTAMENTO DE PREVENCIÓN

1941

ESTADO DE GUAYMAS DE ALONSO NEGRO (PETA)

07 06 18
SECRETARIA DE ECONOMIA
7. TRABAJADORES AUTOCENTRADOS

1941 / 1942 / 1943 / 1944 / 1945 / 1946 / 1947 / 1948 / 1949 / 1950 / 1951 / 1952 / 1953 / 1954 / 1955 / 1956 / 1957 / 1958 / 1959 / 1960 / 1961 / 1962 / 1963 / 1964 / 1965 / 1966 / 1967 / 1968 / 1969 / 1970 / 1971 / 1972 / 1973 / 1974 / 1975 / 1976 / 1977 / 1978 / 1979 / 1980 / 1981 / 1982 / 1983 / 1984 / 1985 / 1986 / 1987 / 1988 / 1989 / 1990 / 1991 / 1992 / 1993 / 1994 / 1995 / 1996 / 1997 / 1998 / 1999 / 2000 / 2001 / 2002 / 2003 / 2004 / 2005 / 2006 / 2007 / 2008 / 2009 / 2010 / 2011 / 2012 / 2013 / 2014 / 2015 / 2016 / 2017 / 2018 / 2019 / 2020 / 2021 / 2022 / 2023 / 2024 / 2025

ACORDADO CON EL COMITADO DE TRABAJADORES
REVISADO POR (Firma)
COMITÉ SURVEILLANCE

000061

8. OBSERVACIONES Y/O SUGERENCIAS

Firma
W. H. Price



PERMISO DE TRABAJO DE ALTO RIESGO (PETAR)
SISTEMA INTEGRADO DE GESTIÓN

Fecha: 14-06-18

DECLARACIÓN DE CONOCIMIENTO: Los aquí firmantes declaramos conocer sobre la actividad a realizar y haber sido instruidos sobre el alto riesgo de la tarea antes de iniciar el trabajo.

7 - TRABAJADORES AUTORIZADOS

Nº	Nombre	Cargo	Firma
1	Alcista de la Cruz Efraín	CH. CAP	[Firma]
2	Maggi (Haci) + Hberg - e que carlos	CP. Camp	[Firma]
3	Edu que SOR... los libros	CP. Camp	[Firma]
4	Paul Facabi	Cooperante	[Firma]

8 - OBSERVACIONES Y/O SUGERENCIAS

000060

FORMA DE TRABAJO: **TEMPORAL (CALIFICACION)**

FECHA DE EMISIÓN: **14-06-18**

FECHA DE VIGENCIA: **14-06-18**

FECHA DE CIERRE: **14-06-18**

- 1. Verificar que el personal autorizado esté presente en el lugar de trabajo.
- 2. Verificar que el personal autorizado esté capacitado para realizar la tarea.
- 3. Verificar que el personal autorizado esté informado sobre los riesgos de la tarea.
- 4. Verificar que el personal autorizado esté informado sobre las medidas de emergencia.
- 5. Verificar que el personal autorizado esté informado sobre el uso de los equipos de protección personal.
- 6. Verificar que el personal autorizado esté informado sobre el uso de los equipos de protección colectiva.
- 7. Verificar que el personal autorizado esté informado sobre el uso de los equipos de protección individual.
- 8. Verificar que el personal autorizado esté informado sobre el uso de los equipos de protección social.
- 9. Verificar que el personal autorizado esté informado sobre el uso de los equipos de protección ambiental.
- 10. Verificar que el personal autorizado esté informado sobre el uso de los equipos de protección cultural.
- 11. Verificar que el personal autorizado esté informado sobre el uso de los equipos de protección económica.
- 12. Verificar que el personal autorizado esté informado sobre el uso de los equipos de protección política.
- 13. Verificar que el personal autorizado esté informado sobre el uso de los equipos de protección social.
- 14. Verificar que el personal autorizado esté informado sobre el uso de los equipos de protección ambiental.
- 15. Verificar que el personal autorizado esté informado sobre el uso de los equipos de protección cultural.
- 16. Verificar que el personal autorizado esté informado sobre el uso de los equipos de protección económica.
- 17. Verificar que el personal autorizado esté informado sobre el uso de los equipos de protección política.
- 18. Verificar que el personal autorizado esté informado sobre el uso de los equipos de protección social.
- 19. Verificar que el personal autorizado esté informado sobre el uso de los equipos de protección ambiental.
- 20. Verificar que el personal autorizado esté informado sobre el uso de los equipos de protección cultural.
- 21. Verificar que el personal autorizado esté informado sobre el uso de los equipos de protección económica.
- 22. Verificar que el personal autorizado esté informado sobre el uso de los equipos de protección política.
- 23. Verificar que el personal autorizado esté informado sobre el uso de los equipos de protección social.
- 24. Verificar que el personal autorizado esté informado sobre el uso de los equipos de protección ambiental.
- 25. Verificar que el personal autorizado esté informado sobre el uso de los equipos de protección cultural.
- 26. Verificar que el personal autorizado esté informado sobre el uso de los equipos de protección económica.
- 27. Verificar que el personal autorizado esté informado sobre el uso de los equipos de protección política.
- 28. Verificar que el personal autorizado esté informado sobre el uso de los equipos de protección social.
- 29. Verificar que el personal autorizado esté informado sobre el uso de los equipos de protección ambiental.
- 30. Verificar que el personal autorizado esté informado sobre el uso de los equipos de protección cultural.
- 31. Verificar que el personal autorizado esté informado sobre el uso de los equipos de protección económica.
- 32. Verificar que el personal autorizado esté informado sobre el uso de los equipos de protección política.
- 33. Verificar que el personal autorizado esté informado sobre el uso de los equipos de protección social.
- 34. Verificar que el personal autorizado esté informado sobre el uso de los equipos de protección ambiental.
- 35. Verificar que el personal autorizado esté informado sobre el uso de los equipos de protección cultural.
- 36. Verificar que el personal autorizado esté informado sobre el uso de los equipos de protección económica.
- 37. Verificar que el personal autorizado esté informado sobre el uso de los equipos de protección política.
- 38. Verificar que el personal autorizado esté informado sobre el uso de los equipos de protección social.
- 39. Verificar que el personal autorizado esté informado sobre el uso de los equipos de protección ambiental.
- 40. Verificar que el personal autorizado esté informado sobre el uso de los equipos de protección cultural.
- 41. Verificar que el personal autorizado esté informado sobre el uso de los equipos de protección económica.
- 42. Verificar que el personal autorizado esté informado sobre el uso de los equipos de protección política.
- 43. Verificar que el personal autorizado esté informado sobre el uso de los equipos de protección social.
- 44. Verificar que el personal autorizado esté informado sobre el uso de los equipos de protección ambiental.
- 45. Verificar que el personal autorizado esté informado sobre el uso de los equipos de protección cultural.
- 46. Verificar que el personal autorizado esté informado sobre el uso de los equipos de protección económica.
- 47. Verificar que el personal autorizado esté informado sobre el uso de los equipos de protección política.
- 48. Verificar que el personal autorizado esté informado sobre el uso de los equipos de protección social.
- 49. Verificar que el personal autorizado esté informado sobre el uso de los equipos de protección ambiental.
- 50. Verificar que el personal autorizado esté informado sobre el uso de los equipos de protección cultural.

4 - EQUIPO DE PROTECCIÓN PERSONAL

Equipo	Presente	Condición	Observaciones
1. Casaca	<input checked="" type="checkbox"/>	Buena	
2. Pantalón	<input checked="" type="checkbox"/>	Buena	
3. Zapatos	<input checked="" type="checkbox"/>	Buena	
4. Gafas	<input checked="" type="checkbox"/>	Buena	
5. Guantes	<input checked="" type="checkbox"/>	Buena	
6. Sombrero	<input checked="" type="checkbox"/>	Buena	
7. Botas	<input checked="" type="checkbox"/>	Buena	
8. Mochila	<input checked="" type="checkbox"/>	Buena	
9. Botas de goma	<input checked="" type="checkbox"/>	Buena	
10. Botas de caucho	<input checked="" type="checkbox"/>	Buena	
11. Botas de plástico	<input checked="" type="checkbox"/>	Buena	
12. Botas de metal	<input checked="" type="checkbox"/>	Buena	
13. Botas de madera	<input checked="" type="checkbox"/>	Buena	
14. Botas de cuero	<input checked="" type="checkbox"/>	Buena	
15. Botas de tela	<input checked="" type="checkbox"/>	Buena	
16. Botas de algodón	<input checked="" type="checkbox"/>	Buena	
17. Botas de lana	<input checked="" type="checkbox"/>	Buena	
18. Botas de seda	<input checked="" type="checkbox"/>	Buena	
19. Botas de seda	<input checked="" type="checkbox"/>	Buena	
20. Botas de seda	<input checked="" type="checkbox"/>	Buena	
21. Botas de seda	<input checked="" type="checkbox"/>	Buena	
22. Botas de seda	<input checked="" type="checkbox"/>	Buena	
23. Botas de seda	<input checked="" type="checkbox"/>	Buena	
24. Botas de seda	<input checked="" type="checkbox"/>	Buena	
25. Botas de seda	<input checked="" type="checkbox"/>	Buena	
26. Botas de seda	<input checked="" type="checkbox"/>	Buena	
27. Botas de seda	<input checked="" type="checkbox"/>	Buena	
28. Botas de seda	<input checked="" type="checkbox"/>	Buena	
29. Botas de seda	<input checked="" type="checkbox"/>	Buena	
30. Botas de seda	<input checked="" type="checkbox"/>	Buena	
31. Botas de seda	<input checked="" type="checkbox"/>	Buena	
32. Botas de seda	<input checked="" type="checkbox"/>	Buena	
33. Botas de seda	<input checked="" type="checkbox"/>	Buena	
34. Botas de seda	<input checked="" type="checkbox"/>	Buena	
35. Botas de seda	<input checked="" type="checkbox"/>	Buena	
36. Botas de seda	<input checked="" type="checkbox"/>	Buena	
37. Botas de seda	<input checked="" type="checkbox"/>	Buena	
38. Botas de seda	<input checked="" type="checkbox"/>	Buena	
39. Botas de seda	<input checked="" type="checkbox"/>	Buena	
40. Botas de seda	<input checked="" type="checkbox"/>	Buena	
41. Botas de seda	<input checked="" type="checkbox"/>	Buena	
42. Botas de seda	<input checked="" type="checkbox"/>	Buena	
43. Botas de seda	<input checked="" type="checkbox"/>	Buena	
44. Botas de seda	<input checked="" type="checkbox"/>	Buena	
45. Botas de seda	<input checked="" type="checkbox"/>	Buena	
46. Botas de seda	<input checked="" type="checkbox"/>	Buena	
47. Botas de seda	<input checked="" type="checkbox"/>	Buena	
48. Botas de seda	<input checked="" type="checkbox"/>	Buena	
49. Botas de seda	<input checked="" type="checkbox"/>	Buena	
50. Botas de seda	<input checked="" type="checkbox"/>	Buena	

5 - COMPROBACIONES AL PERSONAL MATERIAL ES Y/O EQUIPOS

Material/Equipo	Presente	Condición	Observaciones
1. Herramientas	<input checked="" type="checkbox"/>	Buena	
2. Materiales	<input checked="" type="checkbox"/>	Buena	
3. Equipos	<input checked="" type="checkbox"/>	Buena	
4. Herramientas	<input checked="" type="checkbox"/>	Buena	
5. Materiales	<input checked="" type="checkbox"/>	Buena	
6. Equipos	<input checked="" type="checkbox"/>	Buena	
7. Herramientas	<input checked="" type="checkbox"/>	Buena	
8. Materiales	<input checked="" type="checkbox"/>	Buena	
9. Equipos	<input checked="" type="checkbox"/>	Buena	
10. Herramientas	<input checked="" type="checkbox"/>	Buena	
11. Materiales	<input checked="" type="checkbox"/>	Buena	
12. Equipos	<input checked="" type="checkbox"/>	Buena	
13. Herramientas	<input checked="" type="checkbox"/>	Buena	
14. Materiales	<input checked="" type="checkbox"/>	Buena	
15. Equipos	<input checked="" type="checkbox"/>	Buena	
16. Herramientas	<input checked="" type="checkbox"/>	Buena	
17. Materiales	<input checked="" type="checkbox"/>	Buena	
18. Equipos	<input checked="" type="checkbox"/>	Buena	
19. Herramientas	<input checked="" type="checkbox"/>	Buena	
20. Materiales	<input checked="" type="checkbox"/>	Buena	
21. Equipos	<input checked="" type="checkbox"/>	Buena	
22. Herramientas	<input checked="" type="checkbox"/>	Buena	
23. Materiales	<input checked="" type="checkbox"/>	Buena	
24. Equipos	<input checked="" type="checkbox"/>	Buena	
25. Herramientas	<input checked="" type="checkbox"/>	Buena	
26. Materiales	<input checked="" type="checkbox"/>	Buena	
27. Equipos	<input checked="" type="checkbox"/>	Buena	
28. Herramientas	<input checked="" type="checkbox"/>	Buena	
29. Materiales	<input checked="" type="checkbox"/>	Buena	
30. Equipos	<input checked="" type="checkbox"/>	Buena	
31. Herramientas	<input checked="" type="checkbox"/>	Buena	
32. Materiales	<input checked="" type="checkbox"/>	Buena	
33. Equipos	<input checked="" type="checkbox"/>	Buena	
34. Herramientas	<input checked="" type="checkbox"/>	Buena	
35. Materiales	<input checked="" type="checkbox"/>	Buena	
36. Equipos	<input checked="" type="checkbox"/>	Buena	
37. Herramientas	<input checked="" type="checkbox"/>	Buena	
38. Materiales	<input checked="" type="checkbox"/>	Buena	
39. Equipos	<input checked="" type="checkbox"/>	Buena	
40. Herramientas	<input checked="" type="checkbox"/>	Buena	
41. Materiales	<input checked="" type="checkbox"/>	Buena	
42. Equipos	<input checked="" type="checkbox"/>	Buena	
43. Herramientas	<input checked="" type="checkbox"/>	Buena	
44. Materiales	<input checked="" type="checkbox"/>	Buena	
45. Equipos	<input checked="" type="checkbox"/>	Buena	
46. Herramientas	<input checked="" type="checkbox"/>	Buena	
47. Materiales	<input checked="" type="checkbox"/>	Buena	
48. Equipos	<input checked="" type="checkbox"/>	Buena	
49. Herramientas	<input checked="" type="checkbox"/>	Buena	
50. Materiales	<input checked="" type="checkbox"/>	Buena	

6 - FIRMAS DE AUTORIZACIÓN ANTES DEL INICIO Y AL CIERRE DEL TRABAJO

6.1. SUPERVISOR DE SEGURIDAD: [Firma]

6.2. MAESTRO DE OBRA: [Firma]

6.3. PERMISOS DE SEGURIDAD: [Firma]

6.4. [Firma]

6.5. [Firma]

6.6. [Firma]

6.7. [Firma]

6.8. [Firma]

6.9. [Firma]

6.10. [Firma]

6.11. [Firma]

6.12. [Firma]

6.13. [Firma]

6.14. [Firma]

6.15. [Firma]

6.16. [Firma]

6.17. [Firma]

6.18. [Firma]

6.19. [Firma]

6.20. [Firma]

6.21. [Firma]

6.22. [Firma]

6.23. [Firma]

6.24. [Firma]

6.25. [Firma]

6.26. [Firma]

6.27. [Firma]

6.28. [Firma]

6.29. [Firma]

6.30. [Firma]

6.31. [Firma]

6.32. [Firma]

6.33. [Firma]

6.34. [Firma]

6.35. [Firma]

6.36. [Firma]

6.37. [Firma]

6.38. [Firma]

6.39. [Firma]

6.40. [Firma]

6.41. [Firma]

6.42. [Firma]

6.43. [Firma]

6.44. [Firma]

6.45. [Firma]

6.46. [Firma]

6.47. [Firma]

6.48. [Firma]

6.49. [Firma]

6.50. [Firma]

FECHA DE EMISIÓN: **14-06-18**

FECHA DE CIERRE: **14-06-18**

DEPARTAMENTO DE PREVENCIÓN



PERMISO DE TRABAJO DE ALTO RIESGO (PETAR)
SISTEMA INTEGRADO DE GESTIÓN

ESTE PERMISO SE PUEDE UTILIZAR PARA TRABAJOS EN ALTURA, TRABAJOS EN CALIENTE Y ELIZAJE DE CARGAS
1. LUGAR DE TRABAJO

FRIO

FECHA DE TRABAJO

17.00 - 17.30

FECHA DE EMISIÓN

14.06.19

RIESGO CON RELACION AL TRABAJO

- 1. Caídas desde altura
- 2. Caídas desde borde
- 3. Caídas desde el borde de un techo
- 4. Caídas desde el borde de un techo
- 5. Caídas desde el borde de un techo
- 6. Caídas desde el borde de un techo
- 7. Caídas desde el borde de un techo
- 8. Caídas desde el borde de un techo
- 9. Caídas desde el borde de un techo
- 10. Caídas desde el borde de un techo

4. EQUIPO DE PROTECCIÓN PERSONAL

- 1. Casco
- 2. Cinturón de seguridad
- 3. Guantes
- 4. Botas
- 5. Arnés
- 6. Cascos
- 7. Cascos
- 8. Cascos
- 9. Cascos
- 10. Cascos

5. COMPROBACIONES AL PERSONAL, MATERIALES Y/O EQUIPOS

- 1. Verificar el estado de los equipos
- 2. Verificar el estado de los materiales
- 3. Verificar el estado de los equipos
- 4. Verificar el estado de los materiales
- 5. Verificar el estado de los equipos
- 6. Verificar el estado de los materiales
- 7. Verificar el estado de los equipos
- 8. Verificar el estado de los materiales
- 9. Verificar el estado de los equipos
- 10. Verificar el estado de los materiales

6. FIRMAS DE AUTORIZACION ANTES DEL INICIO Y AL CIERRE DEL TRABAJO

PRESENTE EN EL TRABAJO

51. MAESTRO DE OBRA

52. MAESTRO DE OBRA

53. SUPERVISOR DE SEGURIDAD

54. SUPERVISOR DE SEGURIDAD

55. SUPERVISOR DE SEGURIDAD

56. SUPERVISOR DE SEGURIDAD

57. SUPERVISOR DE SEGURIDAD

58. SUPERVISOR DE SEGURIDAD

59. SUPERVISOR DE SEGURIDAD

60. SUPERVISOR DE SEGURIDAD

61. SUPERVISOR DE SEGURIDAD

62. SUPERVISOR DE SEGURIDAD

63. SUPERVISOR DE SEGURIDAD

64. SUPERVISOR DE SEGURIDAD

65. SUPERVISOR DE SEGURIDAD

66. SUPERVISOR DE SEGURIDAD

67. SUPERVISOR DE SEGURIDAD

68. SUPERVISOR DE SEGURIDAD

69. SUPERVISOR DE SEGURIDAD

70. SUPERVISOR DE SEGURIDAD

71. SUPERVISOR DE SEGURIDAD

72. SUPERVISOR DE SEGURIDAD

73. SUPERVISOR DE SEGURIDAD

74. SUPERVISOR DE SEGURIDAD

75. SUPERVISOR DE SEGURIDAD

76. SUPERVISOR DE SEGURIDAD

77. SUPERVISOR DE SEGURIDAD

78. SUPERVISOR DE SEGURIDAD

79. SUPERVISOR DE SEGURIDAD

80. SUPERVISOR DE SEGURIDAD

81. SUPERVISOR DE SEGURIDAD

82. SUPERVISOR DE SEGURIDAD

83. SUPERVISOR DE SEGURIDAD

84. SUPERVISOR DE SEGURIDAD

85. SUPERVISOR DE SEGURIDAD

86. SUPERVISOR DE SEGURIDAD

87. SUPERVISOR DE SEGURIDAD

88. SUPERVISOR DE SEGURIDAD

89. SUPERVISOR DE SEGURIDAD

90. SUPERVISOR DE SEGURIDAD

91. SUPERVISOR DE SEGURIDAD

92. SUPERVISOR DE SEGURIDAD

93. SUPERVISOR DE SEGURIDAD

94. SUPERVISOR DE SEGURIDAD

95. SUPERVISOR DE SEGURIDAD

96. SUPERVISOR DE SEGURIDAD

97. SUPERVISOR DE SEGURIDAD

98. SUPERVISOR DE SEGURIDAD

99. SUPERVISOR DE SEGURIDAD

100. SUPERVISOR DE SEGURIDAD

DECLARACION DE CONOCIMIENTO

Los aquí firmantes declaramos conocer sobre la actividad a realizar y haber sido instruidos sobre el trabajo seguro de la tarea antes de iniciar el trabajo

7. TRABAJADORES AUTORIZADOS

Nombre	Cargo
HECTOR MARTINEZ BOCA	OP SNE
SILVER LEGA MALAGUAR	OP
ALBY ESPINOZA	OP
PEDRO LEON MICHAMAR	OP
GUIDE CASCIA	OP
MORTENI	OP
Luis Nolasco	OP
Alexander Quispes	OP
Cristian Obregon	OP

8. OBSERVACIONES Y/O SUGERENCIAS

000059

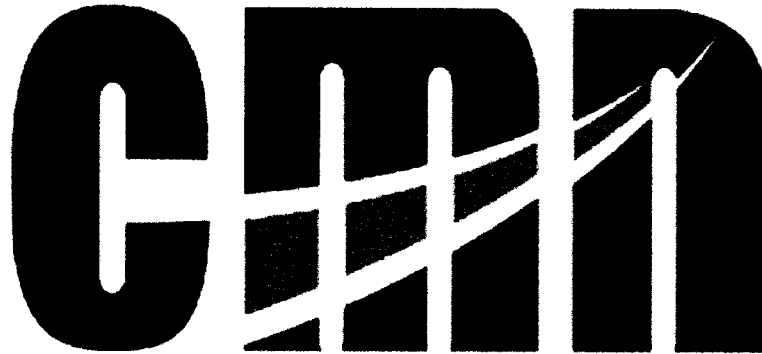

CONSORCIO MARITIMO DEL NORTE

08. CHECK LIST



CHECK LIST DEL VEHICULO

Código: OP-FT-03

Version: 00

DPTO. DE SEGURIDAD, SALUD Y MEDIO AMBIENTE

Pág: 01 de 01

EQUIPO : EXCAVADORA DOOSAN 940	PLACA :
OPERADOR : Christian Rivera	RIGGER :
SUPERVISOR :	FECHA : 01/06/2013
KM. INICIO :	KM FINAL :
KM. TOTAL :	COMBUSTIBLE :

MARCAR : **CORRECTO** **REPARAR** **N/A**

PARA TODO VEHICULO

- | | | |
|--|--|---|
| <input checked="" type="checkbox"/> ESTADO DE CARROCERIA | <input checked="" type="checkbox"/> NIVEL DE ACEITE DE MOTOR | <input checked="" type="checkbox"/> CINTURONES DE SEGURIDAD |
| <input checked="" type="checkbox"/> L. ALTA | <input type="checkbox"/> FRENOS | <input checked="" type="checkbox"/> ASIENTOS |
| <input checked="" type="checkbox"/> L. BAJA | <input type="checkbox"/> EMBRAGUE | <input checked="" type="checkbox"/> TAPA COMBUSTIBLE |
| <input type="checkbox"/> L. ESTACIONAMIENTO | <input checked="" type="checkbox"/> FAJAS | <input checked="" type="checkbox"/> PUERTAS |
| <input type="checkbox"/> L. DIRECCIONALES | <input type="checkbox"/> DIRECCION | <input checked="" type="checkbox"/> LINTERNA |
| <input type="checkbox"/> L. NEBLINEROS | <input type="checkbox"/> CUBOS DOBLE TRACCION | <input checked="" type="checkbox"/> CONOS |
| <input type="checkbox"/> L. EMERGENCIA | <input type="checkbox"/> FUGAS DE ACEITE | <input checked="" type="checkbox"/> EXTINTORES |
| <input type="checkbox"/> L. RETROCESO | <input checked="" type="checkbox"/> FUGAS DE COMBUSTIBLE | <input type="checkbox"/> GATA |
| <input type="checkbox"/> PERTIGA | <input type="checkbox"/> FUGA DE AIRE | <input checked="" type="checkbox"/> BOTIQUIN |
| <input checked="" type="checkbox"/> CIRCULINA | <input checked="" type="checkbox"/> LIMPIA PARABRISAS | <input checked="" type="checkbox"/> CABLE DE REMOLQUE |
| <input type="checkbox"/> VELOCIMETRO | <input type="checkbox"/> SUSPENSION | <input type="checkbox"/> TRIANGULO DE SEGURIDAD |
| <input checked="" type="checkbox"/> TACOMETRO | <input type="checkbox"/> LLANTAS | <input type="checkbox"/> PLACA DE RODAJE |
| <input checked="" type="checkbox"/> TEMPERATURA | <input type="checkbox"/> TOMA FUERZA | <input type="checkbox"/> TARJETA DE PROPIEDAD |
| <input checked="" type="checkbox"/> HOROMETRO | <input type="checkbox"/> ACEITE HIDRAULICO DE TIMON | <input type="checkbox"/> SOAT |
| <input checked="" type="checkbox"/> COMBUSTIBLE | <input checked="" type="checkbox"/> REFRIGERANTE | <input type="checkbox"/> LLAVE DE RUEDAS |
| <input checked="" type="checkbox"/> CLAXON | <input checked="" type="checkbox"/> ALGUN SONIDO EXTRAÑO | <input checked="" type="checkbox"/> ORDEN Y LIMPIEZA |
| <input checked="" type="checkbox"/> ALARMA DE RETROCESO | <input type="checkbox"/> ESPEJOS | |
| <input checked="" type="checkbox"/> BATERIA | <input type="checkbox"/> LUNAS | |

MAQUINARIA HIDRAÚLICA (GRUAS, RETROEXCAVADORAS, etc.)

- | | |
|--|---|
| <input checked="" type="checkbox"/> NIVEL DE ACEITE HIDRAULICO | <input type="checkbox"/> UNAS DE LAMPON |
| <input checked="" type="checkbox"/> CHEQUEO DE MANDOS | <input type="checkbox"/> BOTELLAS HIDRAULICAS |
| <input checked="" type="checkbox"/> PLUMA | <input type="checkbox"/> PINES Y BOCINAS |
| <input checked="" type="checkbox"/> GANCHOS DE GRUA PARA IZAJE | <input type="checkbox"/> ESTADO DE MANGUERAS |
| <input type="checkbox"/> GATA DE ESTABILIZADORES | <input type="checkbox"/> ESLINGAS DE ACERO |
| <input type="checkbox"/> TACOS PARA ESTABILIZADORES | <input type="checkbox"/> ESLINGAS SINTETICAS |
| <input type="checkbox"/> CUÑAS PARA LLANTAS | <input type="checkbox"/> GRILLETES |
| <input checked="" type="checkbox"/> TORNAMESA | <input type="checkbox"/> SOGAS |
| <input checked="" type="checkbox"/> CUCHARA | |

OBSERVACIONES :

FIRMA DE APROBACIÓN PARA EL INICIO DE ACTIVIDADES

V° B°

Operador: <i>Christian Rivera</i>	Ing. Residente / Ing. De Campo:	Prevencionista de Riesgos:
Nombre: <i>Christian Rivera</i>	Nombre: <i>[Firma]</i>	Nombre: <i>[Firma]</i>
Firma: <i>[Firma]</i>	Firma: <i>[Firma]</i>	Firma: <i>[Firma]</i>



FORMATO

Código: SSOMA-FT-34
 Versión: 00
 Fecha: 22/09/2017
 Página: 1 de 1

LISTA DE VERIFICACION DE VIBRADORA DE CONCRETO

DEPARTAMENTO: LIMA LUGAR: PUERTO BURE
 AREA: CHADLERIC ACTIVIDAD: DESCARTE DE RCD TECNICO
 CONTRATISTA: C.M.N. FECHA DE INSPECCION: 02/10/2016
 OBRA: MEJORAMIENTO PORTUARIO ADP ORDEN DE TRABAJO: Sube
 EQUIPO MOVIL EQUIPO FIJO
 PRE USO (INSPECCION) PREVIA USO (DURANTE LA ACTIVIDAD)

IMPLEMENTOS DE PROTECCIÓN	SI TIENE		DEBE TENER	ESTADO		OBSERVACIONES
	SI	NO		B	M	
Polo estándar	/		Si			
Pantalón estándar	x		Si			
Casco	/		Si			
Respirador 8210			Si			
Lentes	/		Si			
Guantes de cuero liviano	x		Si			
Protector auditivo	/		Si			
Botas de Seguridad	x		Si			

COMPONENTES MECANICOS

REVISION DE COMPONENTES:	BUENO	MALO	NO TIENE	OBSERVACIONES
Arrancador	x			
Acelerador	x			
Manguera Vibratoria	x			
Tanque de Combustible	/			
Brazo de Transporte	/			
Base de Apoyo	/			
Tubo de Salida de Gases	/			
Cuerpo del Motor	/			

FUNCION OPERATIVA:	BUENO	MALO	NO TIENE	OBSERVACIONES
Sistema de Arranque	/			
Sistema de Aceleración	/			
Emisión de Gases	/			
Emisión de Ruidos	/			
Derrame de Aceite			x	
Derrame de Combustible			y	

OBSERVACIONES: _____

Capataz / Lider de Grupo

Ing. Residente / Campo

Previsionista de Riesgos

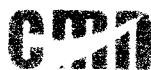

CHECK LIST DEL VEHICULO

Código: OP-FI-03

Versión: 03

DPTO. DE SEGURIDAD, SALUD Y MEDIO AMBIENTE

Pag: 01 de 01

NOMBRE:	ELIENI EXHUMADORA D'OSUNA 340	FECHA:	07/06/2008
OPERARIO:	CHRISTIAN RIVERA R.	PROYECTO:	
VEHICULO:		EMPRESA:	
MODELLO:		COADJUVANTE:	

MARCAR	CORRECTO <input checked="" type="checkbox"/>	REPARAR <input type="checkbox"/>	N/A <input type="checkbox"/>
PARA TODO VEHICULO			
<input checked="" type="checkbox"/>	<input checked="" type="checkbox"/>	<input type="checkbox"/>	<input type="checkbox"/>
<input checked="" type="checkbox"/>	<input checked="" type="checkbox"/>	<input type="checkbox"/>	<input type="checkbox"/>
<input checked="" type="checkbox"/>	<input checked="" type="checkbox"/>	<input type="checkbox"/>	<input type="checkbox"/>
<input checked="" type="checkbox"/>	<input checked="" type="checkbox"/>	<input type="checkbox"/>	<input type="checkbox"/>
<input checked="" type="checkbox"/>	<input checked="" type="checkbox"/>	<input type="checkbox"/>	<input type="checkbox"/>
<input checked="" type="checkbox"/>	<input checked="" type="checkbox"/>	<input type="checkbox"/>	<input type="checkbox"/>
<input checked="" type="checkbox"/>	<input checked="" type="checkbox"/>	<input type="checkbox"/>	<input type="checkbox"/>
<input checked="" type="checkbox"/>	<input checked="" type="checkbox"/>	<input type="checkbox"/>	<input type="checkbox"/>
<input checked="" type="checkbox"/>	<input checked="" type="checkbox"/>	<input type="checkbox"/>	<input type="checkbox"/>
<input checked="" type="checkbox"/>	<input checked="" type="checkbox"/>	<input type="checkbox"/>	<input type="checkbox"/>
<input checked="" type="checkbox"/>	<input checked="" type="checkbox"/>	<input type="checkbox"/>	<input type="checkbox"/>
<input checked="" type="checkbox"/>	<input checked="" type="checkbox"/>	<input type="checkbox"/>	<input type="checkbox"/>
<input checked="" type="checkbox"/>	<input checked="" type="checkbox"/>	<input type="checkbox"/>	<input type="checkbox"/>
<input checked="" type="checkbox"/>	<input checked="" type="checkbox"/>	<input type="checkbox"/>	<input type="checkbox"/>
<input checked="" type="checkbox"/>	<input checked="" type="checkbox"/>	<input type="checkbox"/>	<input type="checkbox"/>
<input checked="" type="checkbox"/>	<input checked="" type="checkbox"/>	<input type="checkbox"/>	<input type="checkbox"/>
<input checked="" type="checkbox"/>	<input checked="" type="checkbox"/>	<input type="checkbox"/>	<input type="checkbox"/>
<input checked="" type="checkbox"/>	<input checked="" type="checkbox"/>	<input type="checkbox"/>	<input type="checkbox"/>
<input checked="" type="checkbox"/>	<input checked="" type="checkbox"/>	<input type="checkbox"/>	<input type="checkbox"/>
<input checked="" type="checkbox"/>	<input checked="" type="checkbox"/>	<input type="checkbox"/>	<input type="checkbox"/>
<input checked="" type="checkbox"/>	<input checked="" type="checkbox"/>	<input type="checkbox"/>	<input type="checkbox"/>
<input checked="" type="checkbox"/>	<input checked="" type="checkbox"/>	<input type="checkbox"/>	<input type="checkbox"/>
<input checked="" type="checkbox"/>	<input checked="" type="checkbox"/>	<input type="checkbox"/>	<input type="checkbox"/>
<input checked="" type="checkbox"/>	<input checked="" type="checkbox"/>	<input type="checkbox"/>	<input type="checkbox"/>
<input checked="" type="checkbox"/>	<input checked="" type="checkbox"/>	<input type="checkbox"/>	<input type="checkbox"/>
<input checked="" type="checkbox"/>	<input checked="" type="checkbox"/>	<input type="checkbox"/>	<input type="checkbox"/>
<input checked="" type="checkbox"/>	<input checked="" type="checkbox"/>	<input type="checkbox"/>	<input type="checkbox"/>
<input checked="" type="checkbox"/>	<input checked="" type="checkbox"/>	<input type="checkbox"/>	<input type="checkbox"/>
<input checked="" type="checkbox"/>	<input checked="" type="checkbox"/>	<input type="checkbox"/>	<input type="checkbox"/>
<input checked="" type="checkbox"/>	<input checked="" type="checkbox"/>	<input type="checkbox"/>	<input type="checkbox"/>
<input checked="" type="checkbox"/>	<input checked="" type="checkbox"/>	<input type="checkbox"/>	<input type="checkbox"/>
<input checked="" type="checkbox"/>	<input checked="" type="checkbox"/>	<input type="checkbox"/>	<input type="checkbox"/>
<input checked="" type="checkbox"/>	<input checked="" type="checkbox"/>	<input type="checkbox"/>	<input type="checkbox"/>
<input checked="" type="checkbox"/>	<input checked="" type="checkbox"/>	<input type="checkbox"/>	<input type="checkbox"/>

MAQUINARIA HIDRAULICA (GRUAS, RETROEXCAVADORAS, etc.)

<input checked="" type="checkbox"/>	<input checked="" type="checkbox"/>	<input type="checkbox"/>	<input type="checkbox"/>
<input checked="" type="checkbox"/>	<input checked="" type="checkbox"/>	<input type="checkbox"/>	<input type="checkbox"/>
<input checked="" type="checkbox"/>	<input checked="" type="checkbox"/>	<input type="checkbox"/>	<input type="checkbox"/>
<input checked="" type="checkbox"/>	<input checked="" type="checkbox"/>	<input type="checkbox"/>	<input type="checkbox"/>
<input checked="" type="checkbox"/>	<input checked="" type="checkbox"/>	<input type="checkbox"/>	<input type="checkbox"/>
<input checked="" type="checkbox"/>	<input checked="" type="checkbox"/>	<input type="checkbox"/>	<input type="checkbox"/>
<input checked="" type="checkbox"/>	<input checked="" type="checkbox"/>	<input type="checkbox"/>	<input type="checkbox"/>
<input checked="" type="checkbox"/>	<input checked="" type="checkbox"/>	<input type="checkbox"/>	<input type="checkbox"/>
<input checked="" type="checkbox"/>	<input checked="" type="checkbox"/>	<input type="checkbox"/>	<input type="checkbox"/>
<input checked="" type="checkbox"/>	<input checked="" type="checkbox"/>	<input type="checkbox"/>	<input type="checkbox"/>
<input checked="" type="checkbox"/>	<input checked="" type="checkbox"/>	<input type="checkbox"/>	<input type="checkbox"/>

OBSERVACIONES:

FIRMA DE APROBACION PARA EL INICIO DE ACTIVIDADES		V.T.B.	
Operario:	CHRISTIAN RIVERA R.	Ing. Residente / Ing. De Campo:	
Nombre:		Nombre:	F. Mijangos
Firma:	<i>(Signature)</i>	Firma:	<i>(Signature)</i>

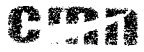

PERMISO DE IZAJE

CODIGO
VERSION
PAGINA

(COMERCIO INTERIOR DEL NORTE (CIMA))
DEPOSITO TEMPORAL (ALMACEN)

12 06 18 7:30 A.M.

IZAJE de Pletas
Lorain

10.00

7.500

300

4.500

7.900

12.00

410

16.200

2137

2 PESO TOTAL DE LA CARGA (4+5+6)

10. CAPACIDAD DE TRABAJO DE LA GRUA (item 7 dividido entre item 5)

M.A CINEGOS BALLENA

12-06-2018

M.A

EMILIANO SOLARANO LOZANO Emil 12-06-2018

Emil

Emil

Emil



FORMATO

Código SSOMA-FT-34
 Versión: 00
 Fecha: 22/09/2017
 Página: 1 de 1

LISTA DE VERIFICACION DE VIBRADORA DE CONCRETO

DEPARTAMENTO: LIMA LUGAR: PROYECTO SUD
 AREA: OPERA DE PUC ACTIVIDAD: UBICANDO DE PLATA (CONCRETO)
 CONTRATISTA: CMR FECHA DE INSPECCION: 16.06.2018
 OBRA: MEJORAMIENTO DE CALIDAD ORDEN DE TRABAJO: BA P 50 PC
 EQUIPO MOVIL EQUIPO FIJO
 PRE USO (INSPECCION) PREVIA USO (DURANTE LA ACTIVIDAD)

IMPLEMENTOS DE PROTECCIÓN	SI TIENE		DEBE TENER	ESTADO		OBSERVACIONES
	SI	NO		B	M	
Polo estándar	X		Si			
Pantalón estándar	X		Si			
Casco	X		Si			
Respirador 8210			Si			
Lentes	X		Si			
Guantes de cuero liviano	X		Si			
Protector auditivo	X		Si			
Botas de Seguridad	X		Si			

COMPONENTES MECANICOS

REVISION DE COMPONENTES:	BUENO	MALO	NO TIENE	OBSERVACIONES
Arrancador.	X			
Acelerador.	X			
Manguera Vibratoria.	X			
Tanque de Combustible	X			
Brazo de Transporte.	X			
Base de Apoyo.	X			
Tubo de Salida de Gases.	X			
Cuerpo del Motor.	X			

FUNCION OPERATIVA:	BUENO	MALO	NO TIENE	OBSERVACIONES
Sistema de Arranque.	X			
Sistema de Aceleración.	X			
Emisión de Gases.	X			
Emisión de Ruidos.	X			
Derrame de Aceite.			X	
Derrame de Combustible.			X	

OBSERVACIONES: _____

ASB
 Capataz / Líder de Grupo

[Signature]
 Ing. Residente / Campo

[Signature]
 Previsionista de Riesgos

[Signature]
[Signature]

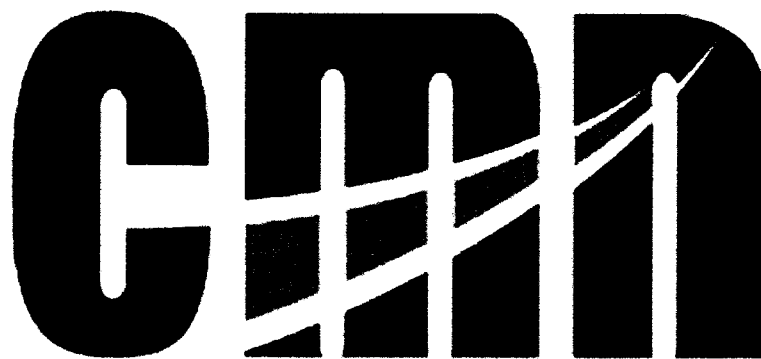

CONSORCIO MARITIMO DEL NORTE

09. INSPECCIONES



PROGRAMA DE INSPECCIÓN / CHEQUEO INSTALACIONES

Tipo de Documento
FORMATO

Código
SSOMA-FT-12

Fecha
20/09/2017

Revisión
00

28/06/2018

FECHA:

Responsable: *Francisco María Acosta*

MENSUAL

RESPONSABLE:
PERIODICIDAD DE VERIFICACIÓN:

Requisitos definidos por la organización	Supervisión		Consortio		SSOMA		Ingeniería		Almacén		Servicios de Bienestar		Comedor		Observaciones	Acciones
	Cumple	No Cumple	Cumple	No Cumple	Cumple	No Cumple	Cumple	No Cumple	Cumple	No Cumple	Cumple	No Cumple	Cumple	No Cumple		
Los muebles y enseres se encuentran limpios y en buen estado de mantenimiento	✓		✓		✓		✓		✓		✓		✓			
Las instalaciones eléctricas, sanitarias y de comunicaciones se encuentran aisladas y protegidas	✓		✓		✓		✓		✓		✓		✓			
Los Equipos y/o Máquinas (Computo, Impresoras, fax, teléfono, etc) se encuentran operativos	✓		✓		✓		✓		✓		✓		✓			
Los SSHH se encuentran operativos y en buen estado de mantenimiento	✓		✓		✓		✓		✓		✓		✓			
Existe cantidad suficiente de SSHH acorde al personal que labora en dicha área	✓		✓		✓		✓		✓		✓		✓			
No se observa almacenamiento de materiales en deshuso	✓		✓		✓		✓		✓		✓		✓			
Las zonas de tránsito se encuentran libres de obstáculos	✓		✓		✓		✓		✓		✓		✓			
Las conexiones eléctricas mantienen su aislamiento en todo el recorrido. No se observa cables sueltos	✓		✓		✓		✓		✓		✓		✓			
Los trabajos de mantenimiento se realiza por personal capacitado.	✓		✓		✓		✓		✓		✓		✓			000051



PROGRAMA DE INSPECCIÓN / CHEQUEO DE INSTALACIONES

Tipo de Documento	Código	Fecha	Revisión
FORMATO	SSOMA-FT-12	20/09/2017	00

RESPONSABLE:

Francisco Diego Amador
MENSUAL

FECHA: *28/09/2017*

Requisitos definidos por la organización	Supervisión		Consejo		SSOMA		Ingeniería		Alimentación		Servicios de Bienestar		Comedor		Observaciones	Acciones
	Cumple	No Cumple	Cumple	No Cumple	Cumple	No Cumple	Cumple	No Cumple	Cumple	No Cumple	Cumple	No Cumple	Cumple	No Cumple		
Los equipos y/o máquinas, dispositivos eléctricos y tomacorrientes se encuentran en buen estado de mantenimiento, disponen de una adecuada protección para las condiciones de utilización.	✓		✓		✓		✓		✓		✓		✓			
Existen extintores en número suficiente, distribución correcta y de la eficacia requerida	✓		✓		✓		✓		✓		✓		✓			
Los trabajadores están capacitados en el uso de los extintores	✓		✓		✓		✓		✓		✓		✓			
Existe adecuada señalización para facilitar la salida al exterior en caso de emergencia	✓		✓		✓		✓		✓		✓		✓			
Cuentan con un cronograma de mantenimiento y recarga de extintores	✓		✓		✓		✓		✓		✓		✓			
Son correctas las características de los pisos, paredes y techos (lisos y de fácil limpieza). Se mantienen limpios y en buen estado de conservación	✓		✓		✓		✓		✓		✓		✓			000050



PROGRAMA DE INSPECCIÓN / CHEQUEO DE INSTALACIONES

ESTABLECIMIENTO DE CONTROL

Tipo de Documento	Código	Fecha	Revisión
FORMATO	SSOMA-FI-12	20/09/2017	00

RESPONSABLE:
PERIODICIDAD DE VERIFICACIÓN:

Franziska Regina Acosta
MENSUAL

FECHA: *28/06/2018*

Requisitos definidos por la organización	Supervisión		Consercjo		SSOMA		Ingeniería		Almacén		Servicios de Bienestar		Comedor		Observaciones	Acciones
	Cumple	No Cumple	Cumple	No Cumple	Cumple	No Cumple	Cumple	No Cumple	Cumple	No Cumple	Cumple	No Cumple	Cumple	No Cumple		
En el área de almacén cuenta con un lugar para productos no conformes, se encuentra señalizado	✓		✓		✓		✓		✓		✓		✓			
En el área de almacén se respetan los criterios de almacenaje (cant. máx. de aplamiento)	✓		✓		✓		✓		✓		✓		✓			
Existe una adecuada iluminación y ventilación de tal forma que permite realizar las labores de trabajo de forma adecuada	✓		✓		✓		✓		✓		✓		✓			
¿Los muebles y equipos de trabajo son óptimos para el desenvolvimiento del personal?	✓		✓		✓		✓		✓		✓		✓			
¿Los sillas de las áreas de oficina brindan una buena posición ergonómica para las personas sentadas en ellas?	✓		✓		✓		✓		✓		✓		✓			000049



CHECKLIST DE CONTROL DEL BOTIQUIN

SISTEMA INTEGRADO DE GESTIÓN

Tipo de Documento

Código

Fecha

Revisión

FORMATO

SSOMA-FT-10

20/09/2017

00

FECHA (DD/MM/AA)

28 106 1 2018

OFICINA

CANT.	MATERIAL DE CURACIÓN Y APOYO	EXISTENCIA	REPOSICIÓN	FECHA DE VENC.	OBSERVACIONES
2	Paquetes de guantes quirúrgicos	OK		2019	
1	Frasco de yodopovidona 120 ml solución antiséptico	OK		2019	
1	Frasco de agua oxigenada mediano 120 ml	OK		2019	
1	Frasco de alcohol mediano 250 ml	OK		2019	
5	Paquetes de gasas esterilizadas de 10 cm X 10 cm	OK		2019	
8	Paquetes de apósitos	OK		2019	
1	Rollo de esparadrapo 5 cm X 4,50 m	OK		2019	
2	Rollos de venda elástica de 3 pulg. X 5 yardas	OK		2019	
2	Rollos de venda elástica de 4 pulg. X 5 yardas	OK		2019	
1	Paquete de algodón x 100 g	OK		2019	
1	Venda triangular	OK		2019	
10	Paletas baja lengua (para entablillado de dedos)	OK		2019	
1	Frasco de solución de cloruro de sodio al 9/1000 x 1 l (para lavado de heridas)	OK		2019	
2	Paquetes de gasa tipo jelonet (para quemaduras)	OK		2019	
2	Frascos de colirio de 10 ml	OK		2019	
1	Tijera punta roma	OK		—	
1	Pinza	OK		—	
1	Camilla rígida	OK		—	
1	Frazada			—	

ELEMENTOS DE APOYO

EL BOTIQUIN ESTÁ EN UN LUGAR VISIBLE: SÍ NO EL BOTIQUIN ESTÁ EN BUEN ESTADO SÍ NO

RECOMENDACIONES:

RESPONSABLE DE LA INSPECCION

F. Moya Aosta

ENTREGADO A

M. Moya Aosta

Nota: Cada botiquín de primeros auxilios deberá contener la dotación establecida por la Coordinación de SSOMA. El contenido de los botiquines no debe modificarse sin la autorización del Coordinador de SSOMA.

Pautas para realizar una inspección

-Orientarse por medio de la lista de verificación

-Buscar cada uno de los aspectos que se encuentran allí relacionados

-Escribir e identificar claramente el estado de cada aspecto

-Relacionar los elementos que parecen innecesarios

		CHECKLIST DE CONTROL DEL BOTIQUÍN			
		SISTEMA INTEGRADO DE GESTIÓN			
Tipo de Documento		Código	Fecha	Revisión	
FORMATO		SSOMA-FT-10	20/09/2017	00	
FECHA (DD/MM/AA)		28 1 00 12/18 <i>OKA</i>			
CANT.	MATERIAL DE CURACIÓN Y APOYO	EXISTENCIA	REPOSICIÓN	FECHA DE VENC.	OBSERVACIONES
2	Paquetes de guantes quirúrgicos	OK		2019	
1	Frasco de yodopovidona 120 ml solución antiséptico	OK		2019	
1	Frasco de agua oxigenada mediano 120 ml	OK		2019	
1	Frasco de alcohol mediano 250 ml	OK		2019	
5	Paquetes de gasas esterilizadas de 10 cm X 10 cm	OK		2019	
8	Paquetes de apósitos	OK		2019	
1	Rollito de esparadrapo 5 cm X 4,50 m	OK		2019	
2	Rollitos de venda elástica de 3 pulg. X 5 yardas	OK		2019	
2	Rollitos de venda elástica de 4 pulg. X 5 yardas	OK		2019	
1	Paquete de algodón x 100 g	OK		2019	
1	Venda triangular	OK		2019	
10	Paletas baja lengua (para entablillado de dedos)	OK		2019	
1	Frasco de solución de cloruro de sodio al 9/1000 x 1 l (para lavado de heridas)	OK		2019	
2	Paquetes de gasa tipo jelonet (para quemaduras)	OK		2019	
2	Frascos de colirio de 10 ml	OK		2019	
1	Tijera punta roma	OK		-	
1	Pinza	OK		-	
1	Camilla rígida	OK		-	
1	Frazada	OK		-	
ELEMENTOS DE APOYO					
EL BOTIQUÍN ESTÁ EN UN LUGAR VISIBLE: SI: <input checked="" type="checkbox"/> NO: <input type="checkbox"/> EL BOTIQUÍN ESTÁ EN BUEN ESTADO: SI: <input checked="" type="checkbox"/> NO: <input type="checkbox"/>					
RECOMENDACIONES: _____					
RESPONSABLE DE LA INSPECCIÓN <i>F. Mejía Acosta</i> ENTREGADO A <i>ANITA/ CAROLINA BAYONA</i>					
<p>Nota: Cada botiquín de primeros auxilios deberá contener la dotación establecida por la Coordinación de SSOMA. El contenido de los botiquines no debe modificarse sin la autorización del Coordinador de SSOMA.</p> <p>Pautas para realizar una inspección</p> <ul style="list-style-type: none"> -Orientarse por medio de la lista de verificación -Escribir e identificar claramente el estado de cada aspecto -Buscar cada uno de los aspectos que se encuentran allí relacionados -Relacionar los elementos que parecen innecesarios 					

	INSPECCIÓN DE EXTINTORES	Código SSOMA-FT-09
	DPTO. DE SEGURIDAD, SALUD Y MEDIO AMBIENTE	Version 00
		Pág. 01 de 01

OBRA	EMPRESA	FECHA	HORA
Mantenimiento de...	...	24/06/2015	10:00
ÁREA (UBICACIÓN)		CÓDIGO DEL EXTINTOR	
...		APRUEBA	RECHAZA

TIPO DE FUEGO		TIPO DE EXTINTOR	
1	CLASE A: Fuego de materiales sólidos (madera tejidos, papel, goma, etc.)	ABC	PQS
2	CLASE B: Fuego de Líquidos combustibles (pinturas, grasas, solventes, naftas, etc.)	PQS	O2 E Q
3	CLASE C: Fuego de equipos eléctricos bajo tensión, el agente extintor no puede ser conductor de la electricidad.	PQS	CO2
4	CLASE D: Fuego de ciertos metales combustibles (magnesio, titanio, zirconio, sodio, potasio, etc.)	PQS ESPECIAL	
5	CLASE K: Fuego de aceites vegetales (ej. aceite de cocina)	EXT De Acetato de potasio	

	DESCRIPCIÓN	CUMPLE			DESCRIPCIÓN	CUMPLE			
		SI	NO	NA		SI	NO	NA	
1	Esta el extintor en su lugar?	x			4	Tiene el sello de Seguridad?	x		
2	Esta completamente cargado y operable?	x			5	Tiene Pasador?	x		
3	El acceso al extintor esta libre de Obstrucciones?	x			6	Manija de descarga en buen estado?	x		

Si las respuestas 4 y/o 5 son negativos (el extintor tendra que ser retirado y deribado a su mantenimiento)

7	Verificar el peso en los de bioxido de carbono (si hay perdida de + de 10% de su carga nominal se debera recargar).				x
8	La pintura esta en buen estado?	x			
9	El cilindro presenta oxidacion, roturas, abolladuras o golpes?		x		
10	La manguera tiene roturas, poros, agrietamientos?		x		
11	Estan bien los empalmes de la manguera a la valvula y a la corneta o boquilla?	x			
12	La corneta ten los extintores de CO2) presenta fisuras, cristalización, y defectos en acoples?	x			
13	La valvula presenta oxidacion, daños en la manija, deformaciones que impidan su funcionamiento?	x			
14	La lectura de presión esta dentro del rango operable?	x			
15	Las calcomanias y las placas de instrucción estan legibles y en el frente del extintor?	x			
16	El gabinete o gancho está ubicado a la altura correspondiente (no mayor a 1,50m). La base del extintor esta al menos a 10 cm de la altura del piso?	x			
17	En los rodantes se verificara que las carretillas estén bien de pintura, que no presenten oxidacion, que los ejes de las ruedas no estén torcidos, que esten bien lubricados y que la carretilla deslice con facilidad.				x

Si la respuesta a las preguntas 7 y 12 es negativa se programa para mantenimiento.

Fecha de mantenimiento

NOTA: Cada dos (2) meses los extintores de Polvo Químico Seco deberán agitarse balanceandolos e invirtendolos en su posición durante un minuto, para garantizar que el agente permanezca con fluidez, sin compactarse.

Seccion para SSOMA

Instrucciones / Recomendaciones:

FIRMA DE APROBACIÓN PARA EL INICIO DE LAS ACTIVIDADES		V° B°
Capataz / Lider de Grupo: Nombre: <i>[Firma]</i> Firma:	Ing. Residente / Ing. De Campo: Nombre: Firma:	Prevencionista de Riesgos: Nombre: <i>[Firma]</i> Firma:

000045

	INSPECCIÓN DE EXTINTORES	Código: SSOMA-FT-09
		Versión: 00
	DPTO. DE SEGURIDAD, SALUD Y MEDIO AMBIENTE	Pag. 01 de 01

OBRA	EMPRESA	FECHA	HORA
MEJORAMIENTO DE LA OBRA	PARQUEE MAQUINARIA DE NORTE	23/04/2018	11:00
ÁREA (UBICACIÓN)		CÓDIGO DEL EXTINTOR	
ZONA A1		APRUEBA	RECHAZA
		<input checked="" type="checkbox"/>	

TIPO DE FUEGO		TIPO DE EXTINTOR			
1	CLASE A: Fuego de materiales solidos (madera tejidos, papel, goma, etc.)	ABC		POS	<input checked="" type="checkbox"/>
2	CLASE B: Fuego de Liquidos combustibles (pinturas, grasas, solventes, naftas, etc.)	PQS		O ₂ E.Q.	
3	CLASE C: Fuego de equipos electricos bajo tension: el agente extintor no puede ser conductor de la electricidad.	PQS		CO ₂	
4	CLASE D: Fuego de ciertos metales combustibles (magnesio, titanio, zirconio, sodio, potasio, etc.)	PQS ESPECIAL			
5	CLASE K: Fuego de aceites vegetales (ej. aceite de cocina)	EXT De Acetato de potasio			

	DESCRIPCIÓN	CUMPLE				DESCRIPCIÓN	CUMPLE		
		SI	NO	NA			SI	NO	NA
1	Esta el extintor en su lugar?	x			4	Tiene el sello de Seguridad?	x		
2	Esta completamente cargado y operable?	x			5	Tiene Pasador?	x		
3	El acceso al extintor esta libre de Obstrucciones?	x			6	Manija de descarga en buen estado?	x		

Si las respuestas 4 y/o 5 son negativas (el extintor tendra que ser retirado y deribado a su mantenimiento)

7	Verificar el peso en los de bioxido de carbono (si hay perdida de + de 10% de su carga nominal se debera recargar).								x	
8	La pintura está en buen estado?	x								
9	El cilindro presenta oxidacion, roturas, abolladuras o golpes?							x		
10	La manguera tiene roturas, poros, agrietamientos?							x		
11	Están bien los empalmes de la manguera a la válvula y a la corneta o boquilla?							x		
12	La corneta (en los extintores de CO ₂) presenta fisuras, cristalización, y defectos en acoples?							x		
13	La válvula presenta oxidacion, daños en la manija, deformaciones que impidan su funcionamiento?							x		
14	La lectura de presión esta dentro del rango operable?							x		
15	Las calcomanias y las placas de instrucción están legibles y en el frente del extintor?							x		
16	El gabinete o gancho esta ubicado a la altura correspondiente (no mayor a 1,50m). La base del extintor esta al menos a 10 cm de la altura del piso?							x		
17	En los rodantes se verificará que las carretillas estén bien de pintura, que no presenten oxidacion, que los ejes de las ruedas no estén torcidos, que estén bien lubricados y que la carretilla deslice con facilidad.								x	
Si la respuesta a las preguntas 7 y 12 es negativa se programa para mantenimiento.							Fecha de mantenimiento			

NOTA: Cada dos (2) meses los extintores de Polvo Quimico Seco deberán agitarse balanceandolos e invirtendolos en su posicior durante un minuto, para garantizar que el agente permanezca con fluidez, sin compactarse

Seccion para SSOMA

Instrucciones / Recomendaciones:

FIRMA DE APROBACIÓN PARA EL INICIO DE LAS ACTIVIDADES		Vº Bº
Capataz / Lider de Grupo:	Ing. Residente / Ing. De Campo:	Previsionista de Riesgos:
Nombre: <i>ANIBAL SANCHEZ</i>	Nombre:	Nombre: <i>SANCHEZ</i>
Firma:	Firma:	Firma:

349

	INSPECCIÓN DE EXTINTORES	Código SSOMA-FT-09
	DPTO. DE SEGURIDAD, SALUD Y MEDIO AMBIENTE	Versión 00
		Pág. 01 de 01

OBRA	EMPRESA	FECHA	HORA
Módulo en la zona A2	Consorcio Masina SA	23/06/2010	16:30 hrs
ÁREA (UBICACIÓN)		CÓDIGO DEL EXTINTOR	
ZONA A2		APRUEBA	RECHAZA
		✓	

TIPO DE FUEGO		TIPO DE EXTINTOR	
1	CLASE A: Fuego de materiales sólidos (madera tejidos, papel, goma, etc.)	ABC	<input checked="" type="checkbox"/>
2	CLASE B: Fuego de Líquidos combustibles (pinturas, grasas, solventes, naftas, etc.)	PQS	<input type="checkbox"/>
3	CLASE C: Fuego de equipos eléctricos bajo tensión, el agente extintor no puede ser conductor de la electricidad	PQS	<input type="checkbox"/>
4	CLASE D: Fuego de ciertos metales combustibles (magnesio, titanio, zirconio, sodio, potasio, etc.)	PQS ESPECIAL	
5	CLASE K: Fuego de aceites vegetales (ej. aceite de cocina)	EXT. De Acetato de potasio	

DESCRIPCIÓN	CUMPLE			DESCRIPCIÓN	CUMPLE		
	SI	NO	NA		SI	NO	NA
1 Esta el extintor en su lugar?	<input checked="" type="checkbox"/>	<input type="checkbox"/>	<input type="checkbox"/>	4 Tiene el sello de Seguridad?	<input checked="" type="checkbox"/>	<input type="checkbox"/>	<input type="checkbox"/>
2 Esta completamente cargado y operable?	<input checked="" type="checkbox"/>	<input type="checkbox"/>	<input type="checkbox"/>	5 Tiene Pasador?	<input checked="" type="checkbox"/>	<input type="checkbox"/>	<input type="checkbox"/>
3 El acceso al extintor esta libre de Obstrucciones?	<input checked="" type="checkbox"/>	<input type="checkbox"/>	<input type="checkbox"/>	6 Manija de descarga en buen estado?	<input checked="" type="checkbox"/>	<input type="checkbox"/>	<input type="checkbox"/>

Si las respuestas 4 y/o 5 son negativas (el extintor tendra que ser retirado y derivado a su mantenimiento)

7	Verificar el peso en los de bioxido de carbono (si hay perdida de + de 10% de su carga nominal se debera recargar)	<input type="checkbox"/>	<input type="checkbox"/>	<input checked="" type="checkbox"/>
8	La pintura está en buen estado?	<input checked="" type="checkbox"/>	<input type="checkbox"/>	<input type="checkbox"/>
9	El cilindro presenta oxidación, roturas, abolladuras o golpes?	<input type="checkbox"/>	<input checked="" type="checkbox"/>	<input type="checkbox"/>
10	La manguera tiene roturas, poros, agrietamientos?	<input type="checkbox"/>	<input checked="" type="checkbox"/>	<input type="checkbox"/>
11	Están bien los empalmes de la manguera a la válvula y a la corneta o boquilla?	<input checked="" type="checkbox"/>	<input type="checkbox"/>	<input type="checkbox"/>
12	La corneta (en los extintores de CO ₂) presenta fisuras, cristalización, y defectos en acoples?	<input checked="" type="checkbox"/>	<input type="checkbox"/>	<input type="checkbox"/>
13	La válvula presenta oxidación, daños en la manija, deformaciones que impidan su funcionamiento?	<input checked="" type="checkbox"/>	<input type="checkbox"/>	<input type="checkbox"/>
14	La lectura de presión esta dentro del rango operable?	<input checked="" type="checkbox"/>	<input type="checkbox"/>	<input type="checkbox"/>
15	Las calcomanías y las placas de instrucción están legibles y en el frente del extintor?	<input checked="" type="checkbox"/>	<input type="checkbox"/>	<input type="checkbox"/>
16	El gabinete o gancho esta ubicado a la altura correspondiente (no mayor a 1.50m). La base del extintor esta al menos a 10 cm de la altura del piso?	<input checked="" type="checkbox"/>	<input type="checkbox"/>	<input type="checkbox"/>
17	En los rodantes se verificará que las carretillas estén bien de pintura, que no presenten oxidación, que los ejes de las ruedas no estén torcidos, que estén bien lubricados y que la carretilla deslice con facilidad.	<input type="checkbox"/>	<input type="checkbox"/>	<input checked="" type="checkbox"/>
Si la respuesta a las preguntas 7 y 12 es negativa se programa para mantenimiento.		Fecha de mantenimiento		

NOTA: Cada dos (2) meses los extintores de Polvo Químico Seco deberán agitarse balanceandolos e invirtendolos en su posición durante un minuto, para garantizar que el agente permanezca con fluidez, sin compactarse

Seccion para SSOMA

Instrucciones / Recomendaciones:

FIRMA DE APROBACIÓN PARA EL INICIO DE LAS ACTIVIDADES		Vº Bº
Capataz / Líder de Grupo:	Ing. Residente / Ing. De Campo:	Prevencionista de Riesgos:
Nombre: <i>[Firma]</i>	Nombre:	Nombre: <i>[Firma]</i>
Firma:	Firma:	Firma: <i>[Firma]</i>



CONSORCIO MARITIMO DEL NORTE

**10. ENTREGA DE
EPP**



CONSORCIO MARITIMO DEL NORTE

CONTROL DE ENTREGA DE EQUIPOS DE PROTECCION PERSONAL

Tipo de documento
Formato

Código
LOG-FT-06

Fecha
1/09/2017

NOMBRE DEL TRABAJADOR: **HARLEN MOZARHITE ALBAHUILA** DNI: **46970338** CARGO: **O.P ALBAHUILA**

EQUIPOS DE PROTECCION PERSONAL

			FECHA DE ENTREGA	FIRMA
Pantalon drill con cintas reflectivas				
Polo manga larga	2	✓		
Casco		✓		
Guantes de cuero				
Guantes Badana				
Guantes de jébe		✓		
Guantes de Hilo				
zapatos punta de acero	42			
Respirador				
Filtros para polvo		✓		
Tapones auditivos		✓		
Chaleco				
Capotines				
Botas de jébe				
Orejera				
Lentes de seguridad		✓		
Barbiquejo		✓		
Cortaviento				
Pantalon	7		25/09/17	<i>[Signature]</i>



COMANDO EN JEFE DEL CUERPO DE BOMBEROS VOLUNTARIOS DEL NORTE

CONTROL DE ENTREGA DE EQUIPOS DE PROTECCION PERSONAL

Tipo de documento		Código		Fecha	
Formato		LOG-FT-06		1/09/2017	

NOMBRE DEL TRABAJADOR: **Jerson Huayhuaga Saldaña** DNI: **61517421** CARGO: **OP Albañil**

EQUIPOS DE PROTECCION PERSONAL		FECHA DE ENTREGA	FIRMA
Pantalon drill con cintas reflectivas	2		
Polo manga larga	1		
Casco	1		
Guantes de cuero			
Guantes Badana			
Guantes de jebe	1		
Guantes de Hilo			
zapatos punta de acero	42		
Respirador			
Filtros para polvo	1		
Tapones auditivos	1		
Chaleco			
Capotines			
Botas de jebe			
Orejera			
Lentes de seguridad	1		
Barbiquejo	1		
Cortaviento			
Pantalon	1	25/06/17	[Firma]



CONTROL DE ENTREGA DE EQUIPOS DE PROTECCION PERSONAL

Tipo de documento: Código: LOG-FT-06
 Fecha: 1/09/2017

NOMBRE DEL TRABAJADOR: SAMUEL MORENO BITE ARIANOVA DNI: 40795335 CARGO: OP Albo mil

EQUIPOS DE PROTECCION PERSONAL		FECHA DE ENTREGA	FIRMA
Pantalon drill con cintas reflectivas			
Pantalon	2		
Casco	1		
Guantes de cuero			
Guantes Badana			
Guantes de jebe	1		
Guantes de Hilo			
zapatos punta de acero	42		
Respirador			
Filtros para polvo			
Tapones auditivos	1		
Chaleco			
Capotines			
Botas de jebe			
Orejera			
Lentes de seguridad	2		
Barbiquejo	1		
Cortaviento			
Pantalon	1	25/06/18	[Signature]



COMERCIO HABILITADO DEL MCHPE

CONTROL DE ENTREGA DE EQUIPOS DE PROTECCION PERSONAL

Tipo de documento
Formato

Código
LOG-FT-06

Fecha
1/09/2017

25-26-2018

NOMBRE DEL TRABAJADOR: *NOE RIMSAYAMA MERO*

DNI: *25840906*

CARGO: *OP. PLANTAS*

EQUIPOS DE PROTECCION PERSONAL

			FECHA DE ENTREGA	FIRMA
Pantalon drill con cintas reflectivas				
Poto manga larga	2			
Casco				
Guantes de cuero				
Guantes Badana				
Guantes de jebe				
Guantes de Hilo				
zapatos punta de acero	43			
Respirador				
Filtros para polvo				
Tapones auditivos				
Chaleco				
Capotines				
Botas de jebe				
Orejera				
Lentes de seguridad				
Barbiquejo				
Cortaviento				
Pantalon	2		25/09/18	<i>[Signature]</i>



MINISTERIO DE SALUD
DIRECCIÓN GENERAL DE SALUD PÚBLICA

CONTROL DE ENTREGA DE EQUIPOS DE PROTECCIÓN PERSONAL

Tipo de documento		Código	
Formato		LOG-FT-06	
Fecha		1/09/2017	

NOMBRE DEL TRABAJADOR: <i>Bence Alexander Ramirez Caceres</i>		DNI: <i>43008856</i>	CARGO: <i>PEON</i>	FIRMA	
EQUIPOS DE PROTECCIÓN PERSONAL				FECHA DE ENTREGA	
Pantalon drill con cintas reflectivas	2	✓			
Polo manga larga		✓			
Casco		✓			
Guantes de cuero					
Guantes Badana					
Guantes de jebe					
Guantes de Hilo	✓				
zapatos punta de acero	42				
Respirador					
Filtros para polvo					
Tapones auditivos	✓				
Chaleco					
Capotines					
Botas de jebe					
Orejera					
Lentes de seguridad	✓				
Barbiquejo	✓				
Cortaviento					
Pantalon	✓				
				<i>25/06/17</i>	<i>[Signature]</i>

CEM
 COMERCIO MARITIMO DEL NORTE

CONTROL DE ENTREGA DE EQUIPOS DE PROTECCION PERSONAL

Tipo de documento: **LOG-FT-06**
 Formato: **LOG-FT-06**

Fecha: **1/09/2017**

NOMBRE DEL TRABAJADOR: **CONDOR VASQUEZ SOL NILDARIO**
 DNI: **47368986**
 CARGO: **CDON - ALBORNIZ**

EQUIPOS DE PROTECCION PERSONAL		FECHA DE ENTREGA	FIRMA
Pantalon drill con cintas reflectivas	2		
Pantalon	1	25/06/17	[Firma]
Cortaviento			
Barbiquejo	1		
Lentes de seguridad	2		
Orejera			
Botas de jébe			
Capotines			
Chaleco			
Tapones auditivos	1		
Filtros para polvo			
Respirador			
zapatos punta de acero	40		
Guantes de Hilo			
Guantes de jébe	1		
Guantes Badana			
Guantes de cuero			
Casco			
Polo manga larga			

 CONSORCIO MARÍTIMO DEL NORTE	CONSORCIO MARÍTIMO DEL NORTE		
	MEJORAMIENTO Y RECUPERACION DE LOS SERVICIOS DEL DESEMBARCADERO PESQUERO ARTESANAL DE SUPE, DISTRITO DE SUPE PUERTO, PROVINCIA DE BARRANCA, REGIÓN LIMA		
Tipo de Documento	N°	Mes	Fecha
Informe Mensual	10	Junio	27/06/2018

**VIII. CONTROL AMBIENTAL INFORME DE LAS
ACTIVIDADES REALIZADAS DURANTE EL
MES.**

 CONSORCIO MARÍTIMO DEL NORTE	CONSORCIO MARÍTIMO DEL NORTE			
	INFORME DE SSOMA			
	Tipo de Documento	Mes	Fecha	Revisión
Informe	Junio	30/06/2018	00	

CONTENIDO

1. ANTECEDENTES:
2. GESTION EN SALUD OCUPACIONAL:
 - 2.1. EXAMENES OCUPACIONALES
3. CHARLAS DE SEGURIDAD:
 - 3.1. CHARLAS DE INDUCCION
 - 3.2. CHARLAS DE INICIO DE JORNADA
 - 3.3. CAPACITACION EN SEGURIDAD EN MOVIMIENTO DE CARGA - IZAJE
4. SEGURIDAD EN LA EJECUCION DE OBRA:
 - 4.1. COMPACTACION MANUAL
 - 4.2. HABILITADO Y COLOCADO DE ACERO
 - 4.3. ENCOFRADO Y DESENCOFRADO
 - 4.4. VACIADO DE CONCRETO
 - 4.5. ALBAÑILERIA
 - 4.6. ENROCADO
5. INSPECCIONES:
 - 5.1. INSTALACIONES
 - 5.2. EXTINTORES Y BOTIQUINES

ANEXOS:

1. ANEXO 1.
 - Índice.
 - Horas hombre.
 - Capacitación.
 - Estadísticas.
 - Reporte de incidentes.
 - Resumen de gestión.
 - Conclusiones.
 - Relación de personal – Categoría – HH – HM
 - Check de equipos y maquinarias
2. ANEXO 2.
 - Examen médico pre-ocupacional.
 - Seguro complementario de Trabajo de Riesgo.
 - Registros de charlas de Inducción Trabajador Nuevo.
 - Registros de charlas de Inicio de Jornada.
 - Registros de capacitaciones.
 - Registros de AST.
 - Registros de Permiso de Alto Riesgo.
 - Check List.
 - Inspecciones.
 - Entrega de Epp's.

	CONSORCIO MARÍTIMO DEL NORTE			
	INFORME DE SSOMA			
	Tipo de Documento	Mes	Fecha	Revisión
	Informe	Junio	30/06/2018	00

INFORME DE SEGURIDAD, SALUD Y MEDIO AMBIENTE

1. ANTECEDENTES:

En este mes de junio se continuaron con las actividades de la obra: "Mejoramiento y Recuperación de los Servicios del Desembarcadero Artesanal de Supe, Distrito de Supe Muelle, Provincia de Barranca, Región Lima".

De acuerdo al plan de seguridad, salud y medio ambiente, se programaron las actividades como exámenes de salud ocupacional, Inducción al trabajador nuevo, inclusión en el SCTR, etc.

En este mes de junio se ejecutaron las siguientes partidas del contrato:

- COMPACTACION MANUAL
- HABILITACION Y COLOCADO DE ACERO
- ENCOFRADO Y DESENCOFRADO
- VACIADO DE CONCRETO
- ALBAÑILERIA
- ENROCADO

2. GESTION EN SALUD OCUPACIONAL:

2.1. EXAMENES OCUPACIONALES

De acuerdo con la RM 312-2011 MINSA – Protocolos de Exámenes Médico Ocupacionales, se llevó a todos los postulantes a ingresar a trabajar este mes para ser evaluados por clínicas ocupacionales para el puesto al que postulaban; siendo contratados aquellos que no presentaban ninguna deficiencia de salud para dicho puesto.

3. CHARLAS DE SEGURIDAD:

3.1. CHARLAS DE INDUCCION

Se procedió a dar las charlas de inducción para trabajador nuevo, según fueron ingresando, conteniendo los siguientes temas:

1. Introducción, bienvenida y presentación.
2. Legislación nacional en seguridad.
3. Difusión y explicación de la Política de Seguridad, Salud y Medio Ambiente.
4. Organigrama del Proyecto.
5. Obligación de los trabajadores.
6. Plan de Seguridad de la Obra.
7. Plan de Respuesta ante Emergencia.
8. Procedimientos de Trabajo.

 CONSORCIO MARÍTIMO DEL NORTE	CONSORCIO MARÍTIMO DEL NORTE			
	INFORME DE SSOMA			
	Tipo de Documento	Mes	Fecha	Revisión
Informe	Junio	30/06/2018	00	

9. Análisis de Seguridad de Trabajo (A.S.T.).
10. Reunión de inicio de jornada.
11. Equipos de Protección Personal y Colectiva.
12. Orden y Limpieza en las zonas de trabajo.
13. Identificación de Peligros y Evaluación de Riesgos.
14. Acto y Condición subestándar.
15. Accidente, Incidente y Enfermedad Ocupacional.
16. Causa de los accidentes e incidentes.
17. Investigación y Reporte de Accidentes e Incidentes.
18. Primeros Auxilios.



CHARLAS DE INDUCCION AL TRABAJADOR NUEVO

CONSORCIO MARÍTIMO DEL NORTE
DESEMBARCADERO ARTESANAL DE SUPE

Franklin Alfonso Mejía Acosta
ING. SEG. Y MEDIO AMBIENTE
CIP. 45497

CONSORCIO MARÍTIMO DEL NORTE
DESEMBARCADERO ARTESANAL DE SUPE
JUNIO 2018
P. 000032

	CONSORCIO MARÍTIMO DEL NORTE			
	INFORME DE SSOMA			
	Tipo de Documento	Mes	Fecha	Revisión
	Informe	Junio	30/06/2018	00

3.2. CHARLAS DE INICIO DE JORNADA:

La asistencia a esta charla de inducción se encuentra debidamente registradas para su revisión.

Las charlas de seguridad diarias antes de empezar las labores empiezan a las 7:15 hasta las 7:30 am. y este mes se expusieron los siguientes temas:

PROGRAMACION DE CHARLAS DIARIAS DE INICIO DE JORNADA MES DE JUNIO 2018:

SEMANA	LUNES	MARTES	MIERCOLES	JUEVES	VIERNES	SABADO
Del 04 al 10	La ropa suelta	El accidente que pudo evitarse	Para subir con seguridad	Contaminación por residuos	La prueba convincente	Sugerencias para aficionados
Del 11 al 17	Si quieres andar con buen pie, usa zapatos reforzados	Lo que conviene saber acerca de la dermatitis	Inspeccionar el equipo antes de usarlo	Efecto de los residuos urbanos en el medio ambiente	El arte de saber apilar	La mejor seguridad
Del 18 al 24	Salud y dinero	Su actitud es su protección	Atención a las advertencias	Que son los desechos peligrosos	Ropas protectoras	Protección personal
Del 25/06 al 01/07	Protección para la cabeza	¿Oirá tan bien Usted mañana?	Los ojos	Reducir reusar y reciclar	Proteja sus manos	Inspecciones



CHARLA DE INICIO DE JORNADA

CONSORCIO MARÍTIMO DEL NORTE
DESEMBARCADERO ARTESANAL DE SUPE

Franklin Alfonso Mejía Acosta
ING. SEG. Y MEDIO AMBIENTE
CIP. 45497

CONSORCIO MARÍTIMO DEL NORTE
DESEMBARCADERO ARTESANAL DE SUPE

RECIBIDO EN EL DEPARTAMENTO DE
SEGURIDAD Y MEDIO AMBIENTE
EL 30 DE JUNIO DE 2018
A LAS 10:00 HORAS

	CONSORCIO MARÍTIMO DEL NORTE			
	INFORME DE SSOMA			
	Tipo de Documento	Mes	Fecha	Revisión
	Informe	Junio	30/06/2018	00

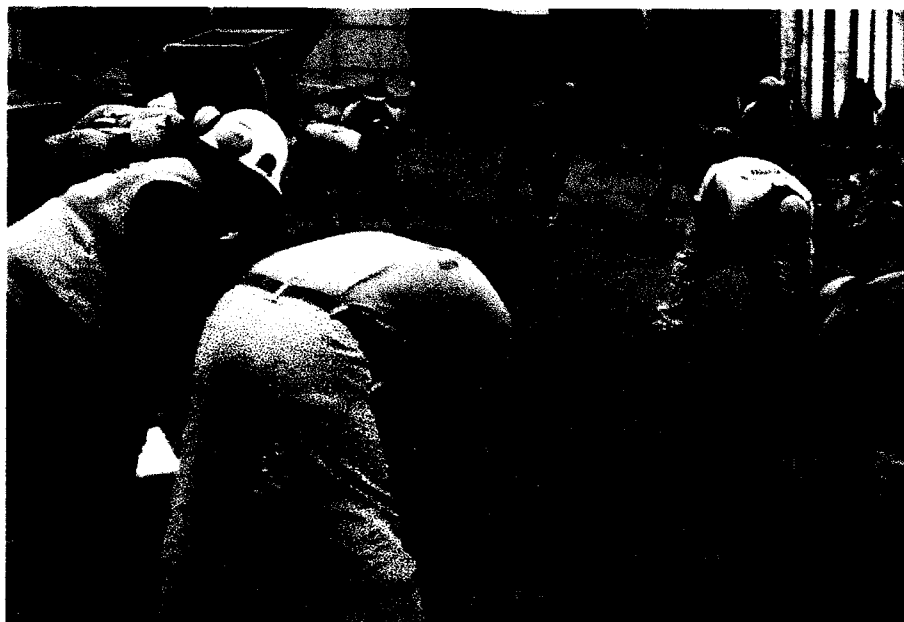

DINAMICA EN LA CHARLA DE INICIO DE JORNADA

3.3. CAPACITACION EN SEGURIDAD EN MOVIMIENTO DE CARGA - IZAJE:

De acuerdo al programa de Seguridad, Salud Ocupacional y Medio Ambiente se desarrolló la capacitación en seguridad en movimiento de carga - izaje el 19 de junio a las 7:00 hrs, a cargo del Ing. Franklin Mejía Acosta, con CIP N° 45497.



CAPACITACION EN SEGURIDAD EN MOVIMEINTO DE CARGA - IZAJE

CONSORCIO MARITIMO DEL NORTE
DESEMBARCADERO ARTESANAL DE SUPE

Franklin Alfonso Mejia Acosta
ING. SEG. Y MEDIO AMBIENTE
CIP. 45497

CONSORCIO MARITIMO DEL NORTE
DESEMBARCADERO ARTESANAL DE SUPE

RECIBIDO EN EL DEPARTAMENTO DE
SEGURIDAD Y SALUD OCUPACIONAL
Y MEDIO AMBIENTE
FECHA: 30/06/2018

364

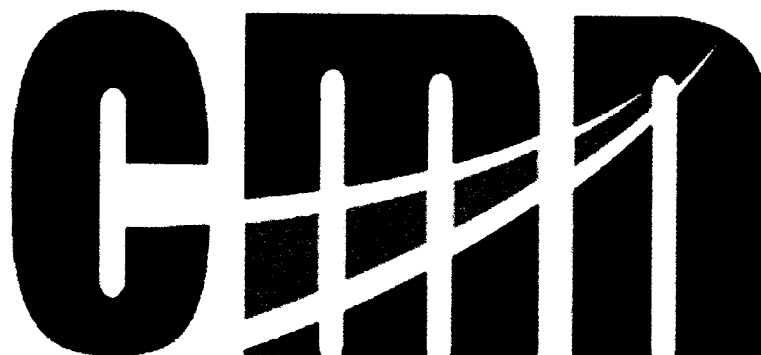

CONSORCIO MARITIMO DEL NORTE

ANEXO N° 1



HORAS HOMBRE TRABAJADAS
ESTADISTICAS
CAPACITACIONES
REPORTE DE INCIDENTES
RESUMEN DE GESTION
CONCLUSIONES
PERSONAL MARZO - HH - HM
MATRIZ DE CHECK LIST JUNIO

CONSORCIO MARITIMO DEL NORTE
DESEMBARCADERO ARTESANAL DE SUPE

Franklin Alfonso Mejia Acosta
ING. SEG. Y MEDIO AMBIENTE
C.P. #5497

CONSORCIO MARITIMO DEL NORTE
DESEMBARCADERO ARTESANAL DE SUPE

Franklin Alfonso Mejia Acosta
ING. SEG. Y MEDIO AMBIENTE
C.P. #5497



RAZON SOCIAL DE LA EMPRESA: Consorcio Marítimo del Norte

NOMBRE DEL REPRESENTANTE LEGAL CPC ROBERTO C. ALVARADO LOYOLA Consortio Marítimo del Norte	CELULAR : CORREO : robertocarlos777@hotmail.com RUC : 20602379320
NOMBRE DEL ING. RESIDENTE Ing. Julio Abraham Aliaga Diez	CELULAR : CORREO : aliagadiez@yahoo.com
NOMBRE DEL INGENIERO SSOMA Ing. Franklin Alfonso Mejía Acosta	CELULAR : 988800805 CORREO : famejiaa@gmail.com 988800805

RESUMEN DEL NÚMERO DE HORAS HOMBRES TRABAJADAS Y NÚMERO DE TRABAJADORES

Categoría	JUNIO				Horas Trabajadas Acumulado a JUNIO 2018
	Nº De Trab.	Horas Trabajadas	Horas Extras	TOTAL	
Empleados	12	2,299		2,370.00	
Obreros	58	9,064		11,455.00	
Total Nº de Trab.	70		Total H.H.T.	13,825.00	80,274

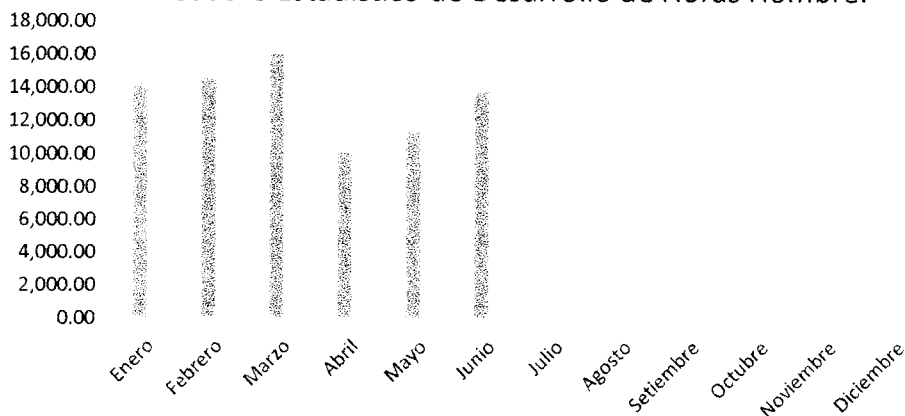
Acumulado a JUNIO 2018 **80,274** Horas hombres trabajadas (HHT)

Cuadro Estadístico de Desarrollo de Horas Hombre.

CUADRO ESTADÍSTICO DE ACCIDENTES
ACCIDENTES

FEBRERO			ACUMULADO			DÍAS PERDIDOS	
TRIVIAL	INCAP	MORTAL	TRIVIAL	INCAP	MORTAL	JUNIO	ACUM. 2018
0	0	0	0	0	0	0	0

CONSORCIO MARÍTIMO DEL NORTE
DESEMBARCADERO ARTESANAL DE SUPE

Franklin Alfonso Mejía Acosta
ING. SEG. Y MEDIO AMBIENTE
CIP. 45497

CONSORCIO MARÍTIMO DEL NORTE
DESEMBARCADERO ARTESANAL DE SUPE

367

INFORME MENSUAL DE CAPACITACION JUNIO - 2018

FECHA	INSTRUCTOR	TEMA	Nº DE ASISTENTES	MINUTOS	HH
1-jun.-18	Franklin A. Mejia Acosta	Herramientas para empuñar	55	15	13.75
2-jun.-18	Franklin A. Mejia Acosta	Sus herramientas	55	15	13.75
3-jun.-18	Franklin A. Mejia Acosta		0	15	0.00
4-jun.-18	Franklin A. Mejia Acosta	La ropa suelta	52	15	13.00
5-jun.-18	Franklin A. Mejia Acosta	El accidente que pudo evitarse	56	15	14.00
5-jun.-18	Franklin A. Mejia Acosta	Inducción a trabajador nuevo	3	120	6.00
6-jun.-18	Franklin A. Mejia Acosta	Para subir con seguridad	59	15	14.75
7-jun.-18	Franklin A. Mejia Acosta	Contaminación por residuos	58	15	14.50
7-jun.-18	Franklin A. Mejia Acosta	Inducción a trabajador nuevo	1	120	2.00
8-jun.-18	Franklin A. Mejia Acosta	La prueba convincente	59	15	14.75
9-jun.-18	Franklin A. Mejia Acosta	Sugerencias para aficionados	61	15	15.25
10-jun.-18	Franklin A. Mejia Acosta		0	15	0.00
11-jun.-18	Franklin A. Mejia Acosta	Si quieres andar con buen pie, usa zapatos reforzados	64	15	16.00
11-jun.-18	Franklin A. Mejia Acosta	Inducción a trabajador nuevo	5	120	10.00
12-jun.-18	Franklin A. Mejia Acosta	Lo que conviene saber acerca de la dermatitis	70	15	17.50
13-jun.-18	Franklin A. Mejia Acosta	Inspeccionar el equipo antes de usarlo	69	15	17.25
14-jun.-18	Franklin A. Mejia Acosta	Efecto de los residuos urbanos en el medio ambiente	67	15	16.75
15-jun.-18	Franklin A. Mejia Acosta	El arte de saber apilar	67	15	16.75
16-jun.-18	Franklin A. Mejia Acosta	La mejor seguridad	67	15	16.75
17-jun.-18	Franklin A. Mejia Acosta		0	15	0.00
18-jun.-18	Franklin A. Mejia Acosta	Salud y dinero	64	15	16.00
19-jun.-18	Franklin A. Mejia Acosta	Su actitud es su protección	67	15	16.75
19-jun.-18	Franklin A. Mejia Acosta	Capacitación - Seguridad en izaje de cargas	57	120	114.00
20-jun.-18	Franklin A. Mejia Acosta	Atención a las advertencias	69	15	17.25
21-jun.-18	Franklin A. Mejia Acosta	Que son los desechos peligrosos	68	15	17.00
22-jun.-18	Franklin A. Mejia Acosta	Ropas protectoras	67	15	16.75
23-jun.-18	Franklin A. Mejia Acosta	Protección personal	56	15	14.00
24-jun.-18	Franklin A. Mejia Acosta		0	15	0.00
25-jun.-18	Franklin A. Mejia Acosta	Protección para la cabeza	67	15	16.75
26-jun.-18	Franklin A. Mejia Acosta	¿Oira tan bien Usted mañana?	67	15	16.75
27-jun.-18	Franklin A. Mejia Acosta	Los ojos	67	15	16.75
28-jun.-18	Franklin A. Mejia Acosta	Reducir reusar y reciclar	67	15	16.75
29-jun.-18	Franklin A. Mejia Acosta	Proteja sus manos	67	15	16.75
30-jun.-18	Franklin A. Mejia Acosta	Inspecciones	67	15	16.75
			Total Horas Capacitadas:	545.00	
			Total Personal Capacitado:	64	
			Total HHC:	8.52	

CONSORCIO MARITIMO DEL NORTE
DESEMBARCADERO ARTESANAL DE SUPE

Franklin Alfonso Mejia Acosta
ING. SEG. Y MEDIO AMBIENTE
CIP. 45497

CONSORCIO MARITIMO DEL NORTE
DESEMBARCADERO ARTESANAL DE SUPE

JUNIO 2018

Consortio Marítimo del Norte												FECHA: 30/06/2018																							
MES	Razón social ó Denominación social:			SÓLO PARA ACCIDENTES INCAPACITANTES									Nº de lumbalgias	Nº de accidentes No Operativos	DATOS ADICIONALES																				
	Nº de Accidente mortal	Area / Sede	Area / Frente	Nº de Accid. Trab. Incap.	Total Horas hombre trabajadas	Índice de frecuencia (TF)	Nº de días Perdidos	Índice de gravedad (TG)	Índice de accidentabilidad (TA)	Nº Ent. Ocupac.	Area / Frente	Nº Trabajadores expuestos al agente			Tasa de incidencia (TI)	Nº de tralj. Con cáncer profesional	Nº Incidentes	Area / Frente	Nº de lumbalgias	Nº de acciones correctivas realizadas	Nº de acciones correctivas propuestas	Nº de acciones correctivas ejecutadas													
Enero	0	1	0	1	Obras en Tierra	0	0	0	0.00	0.00	0	0	0	0	0	1	4	1	Obras en Tierra	0	0	386	0	4	4	0	0	0	0	4					
Febrero	0	1	0	1	Obras en Tierra	0	0	0	0.00	0.00	0	0	0	0	0	1	8	1	Obras en Tierra	0	0	481	0	8	8	0	0	0	0	8					
Marzo	0	1	0	1	Obras en Tierra	0	0	0	0.00	0.00	0	0	0	0	0	1	7	1	Obras en Tierra	0	0	678	0	7	7	0	0	0	0	7					
Abril	0	1	0	1	Obras en Tierra	0	0	0	0.00	0.00	0	0	0	0	0	1	7	1	Obras en Tierra	0	0	337	0	7	7	0	0	0	0	7					
Mayo	0	1	0	1	Obras en Tierra	0	0	0	0.00	0.00	0	0	0	0	0	1	11	1	Obras en Tierra	0	0	506.25	0	11	11	0	0	0	0	11					
Junio	0	1	0	1	Obras en Tierra	0	0	0	0.00	0.00	0	0	0	0	0	1	11	1	Obras en Tierra	0	0	545	0	9	9	0	0	0	0	9					
Julio																																			
Agosto																																			
Septiembre																																			
Octubre																																			
Noviembre																																			
Diciembre																																			
ACUMULADO	0	0	0	0	0	80,274.00	0	0	0	0	0	0	0	0	0	0	0	0	0	0	0	2,933	0	4	4	0	0	0	0	4	46	46	0	0	46

Franklin Ajoyiso Mejía Acosta
 ING. SEG. Y MEDIO AMBIENTE
 CIP- 45487

TG= Número de días perdidos X 1000000
 h/h trabajadas

TA= TF X TG
 1000

TI= Acc. op. con pérdida de días X 1000000
 h/h trabajadas

Sello y firma del Ing. Residente

Sello y firma del Responsable de SSO



REPORTE DE INCIDENTES - JUNIO 2018

1. OPERACIÓN DE MAQUINARIAS	0
2. GASEAMIENTO	0
3. DESPRENDIMIENTO DE PIEDRA	0
4. ENERGÍA ELÉCTRICA	0
5. MANIPULACIÓN DE MATERIALES	0
6. TRÁNSITO	0
7. ABASTECIMIENTO	0
8. NO USO DE EPP	3
9. ORDEN Y LIMPIEZA	3
10. EXPLOSIVOS	0
11. HERRAMIENTAS	0
12. FALTA DE GUARDAS	0
13. INCUMPLIMIENTO DE PROCEDIMIENTOS	0
14. OPERACIÓN DE CARGA Y DESCARGA	0
15. INTOXICACION	0
16. CAIDA DE PERSONAS	0
17. IMPACTO AMBIENTAL	3
TOTAL DE INCIDENTES	9

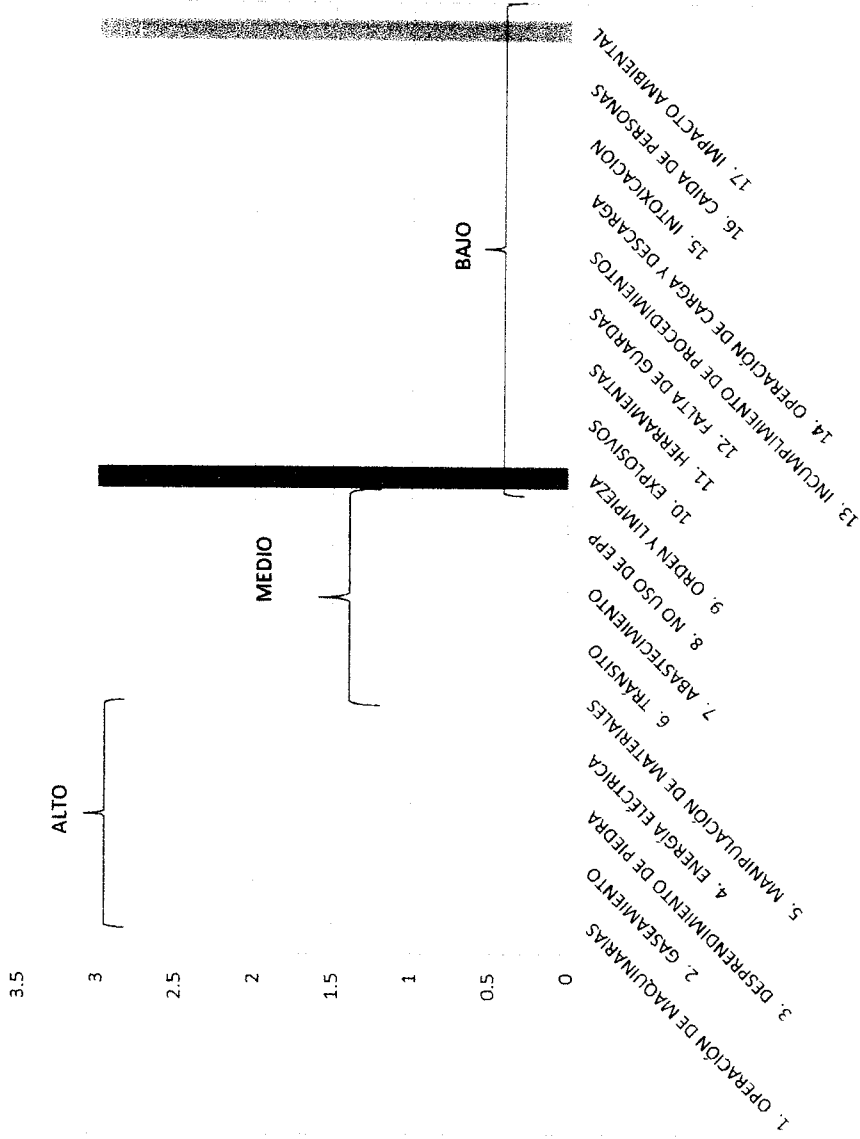

CLASIFICACIÓN DE RIESGO	CANTIDAD	INCIDENCIA
Acción Insegura	9	100.00%
Condición Insegura	0	0.00%

LEVANTAMIENTO DE INCIDENTES	CANTIDAD	INCIDENCIA
Levantado	9	100.00%
Proceso de ejecución	0	0.00%
Pendiente	0	0.00%

CONSORCIO MARITIMO DEL NORTE
DE SEMBACADERO ARTESANAL DE SUPE

Franklin Antonio Mejía Acosta
ING. SEG. Y MEDIO AMBIENTE
C.A.P. 45497

Handwritten signature and date: JUN 20 2018

RESUMEN DE GESTIÓN JUNIO 2018

INCIDENTES SEGÚN EL ORIGEN	
Accidentes Incapacitantes	0
Accidentes Triviales	0
Incidentes sin daño	0
Acción Insegura	9
Condiciones Insegura	0
TOTAL	9

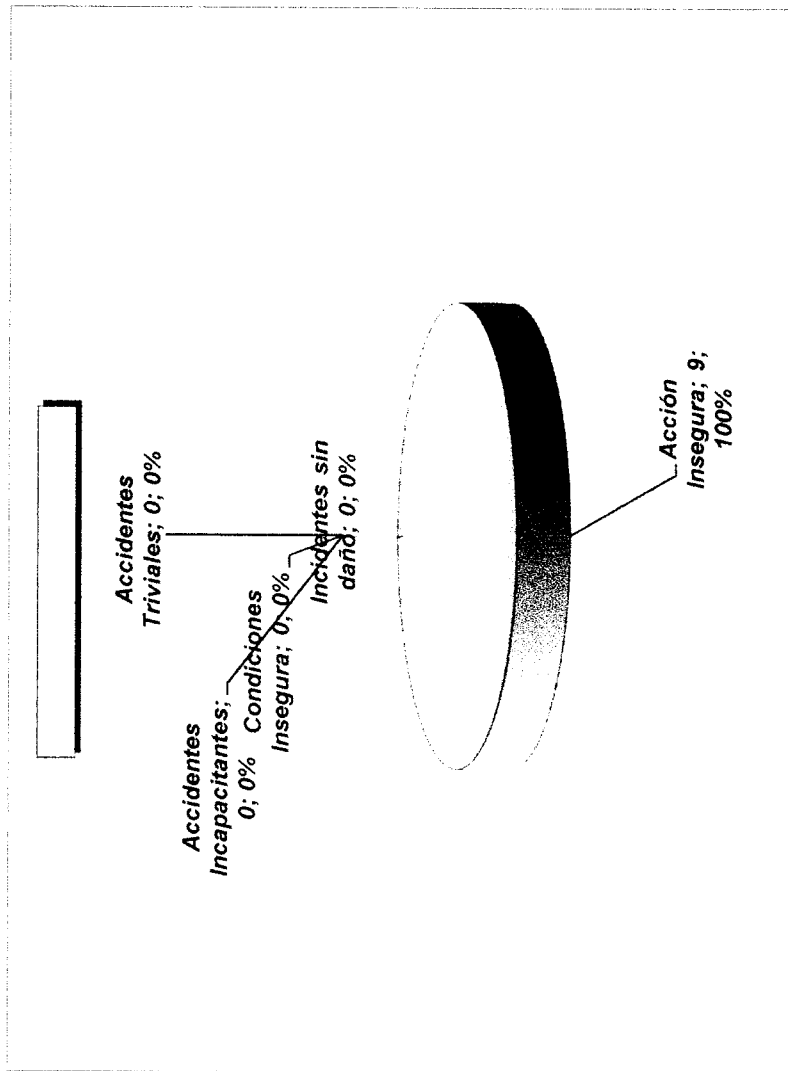

(Handwritten signature and stamp)

CONCLUSIONES FINALES
1. Los Indices de Seguridad para el mes de JUNIO 2018, es como sigue:

Indice de Frecuencia	Mes JUNIO :	0.00	Acumulado:	0.00
Índice de Gravedad	Mes JUNIO :	0.00	Acumulado:	0.00
Índice de Accidentabilidad	Mes JUNIO :	0.00	Acumulado:	0.00

2. Durante el mes de JUNIO registraron:

Comportamientos de Riesgo	9	100.00%
Condiciones de Riesgo	0	0.00%
Incidentes triviales		0.00%
Hallazgos	9	100.00%

3. Capacitación del mes de JUNIO :

Horas de Capacitación Ejecutadas:	545.00	Horas
Personal capacitado:		Trabajadores
Horas Hombre Capacitadas (HHC):	8.52	HHC

Accidentes del mes de JUNIO:

	Cantidad	Tipo	Diagnostico
Accidentes Mortal:	Ninguno	-	-
Accidente Incapacitante:	Ninguno	-	-
Accidente Leve:	Ninguno	-	-

5. Condiciones Inseguras Identificadas:

Tipo de Ocurrencia	Incidencia	Peligros Identificados	Riesgos Asociados
Falta de limpieza	Leve	Objetos tirados en el piso	Tropiezos, caídas a nivel
Residuos solidos	Leve	Residuo mal clasificados	Impacto ambiental
Derrames	Ninguno		Impacto ambiental

6. Acciones Inseguras Identificados:

Tipo de Ocurrencia	Incidencia	Peligros identificados	Riesgos Asociados
Ninguna	0.00%		

Implementacion y Otros:

- Se continua sensibilizando al personal con respecto al orden y limpieza, clasificacion de residuos, cuidado del medio ambiente.
- * Se continuan delimitando zonas o áreas de trabajo en donde había alto potencial de peligro.
- * Se continúa revisando el correcto llenado del AST.
- * Se continua sensibilizando al personal en el desarrollo del trabajo seguro y uso adecuado del epp.
- * Se continúa sensibilizando al personal en el mantenimiento del epp.

8. Recomendaciones

- 1.- Seguir concientizando al trabajador en el desarrollo del trabajo seguro.
- 2.- Seguir orientando al colaborador en el correcto llenado de las Herramientas de Gestión .(AST, permisos, Check List diversos)
- 3.- Continuar con charlas de sensibilizacion al trabajador.
- 4.- Reforzar a los colaboradores en la identificación de los peligros, evaluacion de los riesgos y controles de los mismos.
- 5.- Sancionar a los trabajadores que pongan en riesgo su seguridad y el de sus compañeros.
- 6.- Continuar con las charlas de capacitación.



RELACION DE TRABAJADORES - HH - HM - DPA SUPE

1.- EMPLEADOS

item	APELLIDOS Y NOMBRES	CARGO	DNI
1	ALIAGA DIEZ, JULIO ABRAHAM	RESIDENTE DE OBRA	10471566
2	VERA CASTAÑEDA, LUIS MIGUEL	INGENIERO ASISTENTE	42517924
3	MEJIA ACOSTA, FRANKLIN ALFONSO	INGENIERO SSOMA	32762157
4	VELIZ ZAVALA, JORGE ABRAHAM	INGENIERO DE CAMPO	09157184
5	MORALES CURI, HAROLD ANDREY	ASISTENTE OFICINA TECNICA	70913009
6	ESCALANTE PEREZ, CHRISTOPHER JOSE	INGENIERO DE PRODUCCION	46075491
7	GENOVEZ YARANGA, EMANUEL ELIAS	INGENIERO DE CALIDAD	73825099
8	CASTILLO ALVARADO, JOSÉ ALEXANDER	TOPOGRAFO	46745983
9	GUADALUPE SANCHEZ, BUENAVENTURA	ADMINISTRADOR DE OBRA	09000045
10	AQUINO VILCA, JULIO VIDAL	ALMACENERO	41756501
11	CRUZ BAZAN, GILBERTO ELEAZAR	CHOFER	42509324
12	ALVINO JIMENEZ, GIANMARCO	TAREADOR	46750351

CONSORCIO MARITIMO DEL NORTE
DESEMBARCADERO ARTESANAL DE SUPE

Franklin Alfonso Mejia Acosta
ING. SEG. Y MEDIO AMBIENTE
CIP. 45497

CONSORCIO MARITIMO DEL NORTE
DESEMBARCADERO ARTESANAL DE SUPE
JUNIO 2010

2.- OBREROS

item	APELLIDOS Y NOMBRES	CARGO - CATEGORIA	DNI
1	ARICOCHE CHAPOÑAN, JOSE LUIS	OPERARIO	07481784
2	HUAYHUAPUMA ACUÑA NAZARET WALTER	OPERARIO	40480071
3	JIMENEZ RUIZ, JOLER	PEON	72882201
4	OSTOS MUÑOZ, TERCENIO HECTOR	PEON	15853544
5	RIVADENEIRA CHAPOÑAN, LUIS ALBERTO	OPERARIO	17614353
6	TRUJILLO AVALOS HENRRY AURELIO	OFICIAL	47626241
7	TAPAYURI DAHUA, JOSE LUIS	PEON	48163192
8	GENEBROSO FLORES, FIDEL	PEON	40006821
9	ALEJANDRO RAFFO, YHOON FRANK	PEON	76879582
10	AMAYA VILLENA, HENRY	OPERARIO	33264710
11	AYALA LOPEZ CLEVER ANTONIO	OFICIAL	40703904
12	BOCA MEJIA, HERMINIO ASCENCION	OPERARIO	32851508
13	CISNEROS BALLONA MAXIMO ANIBAL	OPERARIO	25799043
14	CISNEROS HERRERA LIONEL HERNAN	OPERARIO	43342826
15	MORALES PISCOYA PEDRO	OPERARIO	17555912
16	ORTECHO CLAVO CRISTHIAN BORIS	OPERARIO	46407431
17	CELESTINO DURAN, FRANK DAVID	PEON	77025343
18	ACOSTA DE LA CRUZ EFRAIN	OPERARIO	32904567
19	ESQUIVES GOMEZ, HENRY ANTONY	OPERARIO	46210808
20	GARCIA CASIMIRO, GUIDO	OPERARIO	06856767
21	LEON MAYTAHUARI, JAILER	OPERARIO	00128540
22	LEON MAYTAHUARI, PEDRO	OPERARIO	00075589
23	MARTINEZ ROCA, HECTOR	OPERARIO	20738615
24	MOGOLLON ALBURQUEQUE CARLOS HECTOR	OPERARIO	03874802
25	OBREGON TREJO CRISTIAN	PEON	72535185
26	OLORTEGUI MAGUIÑA, RALL JUNIOR	PEON	43828821
27	OLORTEGUI VALDEZ, ENRIQUE	PEON	15853705
28	QUISPE ROJAS ALEXANDER	OPERARIO	43475817
29	AQUINO BENDEZU, RAUL	OPERARIO	08668089
30	CABANILLAS LLANOS, VICTOR	OPERARIO	15853293
31	CABELLO BRAVO, SAMUEL CIRO	OPERARIO	32730189
32	CALERO CARBAJAL GLODOALDO HECTOR	OPERARIO	15702953
33	CARRASCO CISNEROS JESUS	OFICIAL	47307276
34	ESPEJO SUYON, ROGER FRANCISCO	OPERARIO	15636831
35	FERNANDEZ RICRA, HECTOR LUIS	PEON	44983315
36	GENEBROSO FLORES, PAULINO	PEON	15623206
37	MANOSALVA URIARTE, JENER IVAN	PEON	40983427
38	RIVERA SANCHEZ CARLOS ARCADIO	OPERARIO	46538463
39	RODRIGUEZ CHIQUES JULIO	OPERARIO	42500016
40	ZAMUDIO CANO, ALVARO	OPERARIO	43121920
41	AGURTO SAAVEDRA, SINAHY	OPERARIO	42797670
42	NORIEGA MARTINEZ, RAUL	PEON	43177731
43	CHURA CUTIPA SIPRIANO VICTOR	OFICIAL	00491322
44	GUILLEN GONZALES, JORDAN LEOPOLDO	PEON	46537336

45	MENDEZ CHIMBORAZO, JOSE	PEON	00669624
46	ORTEGA AGURTO, CARLOS	PEON	47928243
47	PRINCIPE SUAREZ, HERNAN RAYMUNDO	PEON	80343047
48	SALAS AMACIFUEN REITER	OPERARIO	40915271
49	SANCHEZ LOPEZ LUIS MIGUEL	PEON	44855504
50	SOTO JARA, ELVIS KLEINER	PEON	15447991
51	UGARTE VASQUEZ, MANUEL	PEON	47345541
52	CORTEZ MINIANO, RAFAEL	ENROCADOR	32859536
53	JESUS VELASQUEZ, SEGUNDO MANUEL	ENROCADOR	44201811
54	PANTA CHAPMAN, RICHARD	ENROCADOR	40556215
55	YUPANQUI VILLAR, SANTOS	ENROCADOR	18856027
56	AÑAZCO AVILA WILFIDO HONORIO	OP. GRUA	40263951
57	RIVERA RIVAS, CHRISTIAN	OP EXCAVADORA	41133449
58	SAAVEDRA CORTEZ, RHOLY JHONSTON	OPERADOR RODILLO	42139151

RESUMEN DEL PERSONAL	
STAFF	12
M.O	1
Operario	33
Peon	20
Oficial	4

70

3.- HORAS HOMBRE DEL MES:

N° Horas empleados presente Mes	2,370.00
N° Horas obreros presente Mes	11,455.00
N° Horas Total presente Mes	13,825.00

4.- HORAS MAQUINA

GRUA LORAIN	0
EXCAVADORA DOOSAN	197.5
RETROEXCAVADORA CAT	31
RODILLO CAT	6
TOTAL HRS MAQUINA	234.5

CONSORCIO MARITIMO DEL NORTE
DESEMBARCADERO ARTESANAL DE SUPE

Franklin Alfonso Mejía Acosta
ING. SEG. Y MEDIO AMBIENTE
C.P. 45497

CONSORCIO MARITIMO DEL NORTE
DESEMBARCADERO ARTESANAL DE SUPE

Franklin Alfonso Mejía Acosta
ING. SEG. Y MEDIO AMBIENTE
C.P. 45497



CHECK DE EQUIPOS Y MAQUINARIAS JUNIO 2018

CONSORCIO MARITIMO DEL NORTE	ATS	PETAR	CHECK LIST DE TRONZADORA	CHECK LIST DE MEZCLADORA	CHECK LIST DE VIBRADORA	CHECK LIST DE EQUIPOS	CHECK LIST DE RADIAL	CHECK LIST DE ESMERIL ANGULAR	CHECK LIST DE ESMERIL GRILLETES	CHECK LIST ESTROBOS
Semana del 04 al 10/06	49	29	0	1	1	6	3	2	2	2
Semana del 11 al 17/06	47	29	1	1	2	5	6	3	0	0
Semana del 18 al 24/06	30	17	2	3	2	4	2	3	0	0
Semana del 25 al 30/06	27	12	1	1	1	3	2	2	2	2
TOTAL	153	87	4	6	6	18	13	10	4	4

CONSORCIO MARITIMO DEL NORTE
DE SEMBARCADERO/ARTESANAL DE SUPE

Franklin Alfonso Mejía Acosta
ING. SEG. Y MEDIO AMBIENTE
C.P. 45497

Handwritten signature and date: 30 JUN 2018

 CONSORCIO MARÍTIMO DEL NORTE	CONSORCIO MARÍTIMO DEL NORTE		
	MEJORAMIENTO Y RECUPERACION DE LOS SERVICIOS DEL DESEMBARCADERO PESQUERO ARTESANAL DE SUPE, DISTRITO DE SUPE PUERTO, PROVINCIA DE BARRANCA, REGIÓN LIMA		
Tipo de Documento	N°	Mes	Fecha
Informe Mensual	10	Junio	27/06/2018

IX. CONTROL ECONÓMICO

 CONSORCIO MARÍTIMO DEL NORTE	CONSORCIO MARÍTIMO DEL NORTE			
	MEJORAMIENTO Y RECUPERACION DE LOS SERVICIOS DEL DESEMBARCADERO PESQUERO ARTESANAL DE SUPE, DISTRITO DE SUPE PUERTO, PROVINCIA DE BARRANCA, REGIÓN LIMA			
Tipo de Documento	N°	Mes	Fecha	
Informe Mensual	10	Junio	27/06/2018	

9.1 Adelantos

DISTRIBUCION DEL MONTO DEL ADELANTO SOLICITADO

Entidad FONDO NACIONAL DE DESARROLLO PESQUERO
 Obra MEJORAMIENTO Y RECUPERACION DE LOS SERVICIOS DEL DESEMBARCADERO PESQUERO ARTESANAL DE SUPE, DISTRITO DE SUPE PUERTO, PROVINCIA DE
 Plazo 270 DIAS CALENDARIOS
 Contratista CONSORCIO MARITIMO DEL NORTE

FECHA PRESUPUESTO BASE : Abril 2017
 MONTO VALOR REFERENCIAL INC. IGV : S/ 21,869,945.58
 MONTO CONTRACTUAL INC. IGV : S/ 21,509,091.48

FORMULA: OBRAS PORTUARIAS S/ 10,498,599.30

IND UNIFIC.	RECURSOS	MONTO DEL ADELANTO
23 03	CEMENTO PORTLAND TIPO V ACERO DE CONSTRUCCION CORRUGADO	389,143.94 610,856.06
MONTO DEL ADELNTO SOLICICTADO PARA MATERIALES (INC. IGV)		S/ 1,000,000.00

DISTRIBUCION DEL MONTO DEL 2DO ADELANTO SOLICITADO

Entidad FONDO NACIONAL DE DESARROLLO PESQUERO
 Obra MEJORAMIENTO Y RECUPERACION DE LOS SERVICIOS DEL DESEMBARCADERO PESQUERO ARTESANAL DE SUPE, DISTRITO DE SUPE PUERTO, PROVINCIA DE
 Plazo 270 DIAS CALENDARIOS
 Contratista CONSORCIO MARITIMO DEL NORTE

FECHA PRESUPUESTO BASE : Abril 2017
 MONTO VALOR REFERENCIAL INC. IGV : S/ 21,869,945.58
 MONTO CONTRACTUAL INC. IGV : S/ 21,509,091.48

FORMULA: OBRAS PORTUARIAS S/ 10,498,599.30

IND UNIFIC.	RECURSOS	MONTO DEL ADELANTO
23 03	CEMENTO PORTLAND TIPO V ACERO DE CONSTRUCCION CORRUGADO	480,943.58 769,056.44
MONTO DEL ADELNTO SOLICICTADO PARA MATERIALES (INC. IGV)		S/ 1,250,000.00

DISTRIBUCION DEL MONTO DEL ADELANTO SOLICITADO

Entidad FONDO NACIONAL DE DESARROLLO PESQUERO
Obra MEJORAMIENTO Y RECUPERACION DE LOS SERVICIOS DEL DESEMBARCADERO PESQUERO ARTESANAL DE SUPE, DISTRITO DE SUPE PUERTO, PROVINCIA DE BARRANCA,
 REGION TIMA
Plazo 270 DIAS CALENDARIOS
Contratista CONSORCIO MARITIMO DEL NORTE

FECHA PRESUPUESTO BASE : Abril 2017
 MONTO VALOR REFERENCIAL INC. IGV : S/ 21,869,945.58
 MONTO CONTRACTUAL INC. IGV : S/ 21,509,091.48

FORMULA: OBRAS PORTUARIAS S/ 10,498,599.30

IND UNIFIC.	RECURSOS	MONTO DEL ADELANTO
23	CEMENTO PORTLAND TIPO V	338,111.43
03	ACERO DE CONSTRUCCION CORRUGADO	551,851.21
MONTO DEL ADELANTO SOLICITADO PARA MATERIALES (INC. IGV)		S/ 889,962.64

FORMULA: OBRAS EN TIERRA ESTRUCTURAS 4,355,862.04

IND UNIFIC.	RECURSOS	MONTO DEL ADELANTO
23	CEMENTO PORTLAND TIPO V	163,018.15
5	AGREGADO GRUESO	164,508.94
03	ACERO DE CONSTRUCCION CORRUGADO	110,013.27
MONTO DEL ADELANTO SOLICITADO PARA MATERIALES (INC. IGV)		S/ 437,537.36

 CONSORCIO MARÍTIMO DEL NORTE	CONSORCIO MARÍTIMO DEL NORTE		
	MEJORAMIENTO Y RECUPERACION DE LOS SERVICIOS DEL DESEMBARCADERO PESQUERO ARTESANAL DE SUPE, DISTRITO DE SUPE PUERTO, PROVINCIA DE BARRANCA, REGIÓN LIMA		
Tipo de Documento	N°	Mes	Fecha
Informe Mensual	10	Junio	27/06/2018

9.2 Carta Fianza

Carta Fianza
A N° **826030**



D193-01808214

RUC 20100047218

SAN ISIDRO, 7 de Junio de 2018

SEÑORES
FONDO NACIONAL DE DESARROLLO PESQUERO- FONDEPES
PRESENTE.-

Ref. Nuestra CARTA FIANZA No. D193-01808214

Muy señores nuestros:

Nos referimos a nuestra carta fianza arriba indicada, mediante la cual afianzamos ante ustedes a **CONSORCIO MARITIMO DEL NORTE**

Hasta por la suma y en los términos y condiciones señalados en dicha carta fianza.

Por la presente, sirvanse tener por prorrogado el plazo de vigencia de dicha fianza, en los mismos términos y condiciones, salvo las siguientes modificaciones y/o precisiones:

- 1) Nuevo Plazo de Vencimiento
 - 2) Importe hasta el que se garantiza;
 - 3) Otras condiciones especiales y/o adicionales:
- 1) 5 de Setiembre de 2018
 - 2) S/ 660,000.00 (SEISCIENTOS SESENTA MIL Y 00/100 SOLES)
 - 3) Ninguna.

Agradeciéndoles tomar nota de la presente prórroga del plazo de nuestra garantía y de sus términos antes señalados, les saludamos.

Atentamente,

BANCO DE CREDITO DEL PERU

[Handwritten Signature]
Isabella Fernández R.
 Sub Gerente Adjunto de Negocios - Banca Negocios
 DNI 42007485 / MAT 221279
 Área de Banca de Negocios

[Handwritten Signature]
Cecilia Castro G.
 Sub Gerente Adjunto de Negocios - Banca Negocios C
 DNI 43014102 / MAT 533576
 Área de Banca de Negocios

Confirmación de Emisión: Unidad Procesamiento de Créditos - Oficina Lima, email: GOEConfirmacionesCartasFianzas@bcp.com.pe

San Isidro, 11 de Junio de 2018

Señores : FONDO NACIONAL DE DESARROLLO PESQUERO - FONDEPES Ciudad.-

EL PRESENTE DOCUMENTO DEJA SIN EFECTO LA CARTA FIANZA No. 4410070681.02 CARTA FIANZA No. 4410070681.01

A solicitud de nuestro cliente ASPHALT TECHNOLOGIES S.A.C ***** por la presente constituimos Fianza Solidaria, irrevocable, incondicional de realización automática y sin beneficio de excusión a favor de ustedes, hasta por la suma de ***** S/ *****667,500.00 SEISCIENTOS*SESENTISIETE*MIL*QUINIENTOS**Y*00/100**DE*S OLES.***** PARA GARANTIZAR AL CONSORCIO MARITIMO DEL NORTE (CONFORMADO POR ASPHALT TECHNOLOGIES S.A.C. SAC, CEFOISA INGENIERIA Y CONSTRUCCION SAC Y PDC SAC), EN EL ADELANTO DE MATERIALES DE LA OBRA: "MEJORAMIENTO Y RECUPERACION DE LOS SERVICIOS DEL DESEMBARCADERO PESQUERO ARTESANAL DE SUPE, DISTRITO DE SUPE PUERTO, PROVINCIA DE BARRANCA, REGION LIMA.

Dejamos constancia que en virtud de la presente fianza respaldamos exclusivamente el cumplimiento de las obligaciones descritas en el párrafo anterior, sin que nuestra responsabilidad en ningún caso exceda el importe de esta garantía. Hacemos presente que solamente pagaremos el importe de esta Carta Fianza al beneficiario indicado en el presente documento.

Esta Carta Fianza no podrá ser utilizada en respaldo de operaciones comprendidas en la prohibición indicada en el numeral 5 del Art. 217 de la Ley General de Instituciones Bancarias, Financieras y de seguros, Ley 26702.

La presente Fianza no podrá exceder en ningún caso ni por ningún concepto el plazo de vigencia de 0090 días contados a partir del 09 de Junio de 2018 hasta el 07 de Setiembre de 2018 a las 18:00 horas, momento en que vencerá indefectiblemente.

De conformidad con lo dispuesto en el Art. 1898 del Código Civil, quedaremos libres de toda responsabilidad con respecto a esta garantía, si el beneficiario de la misma no nos exige notarial o judicialmente su honramiento, señalando el monto a pagar, dentro de los quince (15) días siguientes a la expiración del plazo de vencimiento de esta Carta Fianza en nuestra oficina principal ubicada en Avenida Rivera Navarrete Nº 600, San Isidro, requerimiento que sólo se considerará válido hasta el décimo quinto día a las 18:00 horas. De no señalarse el monto a pagar, se entenderá que el requerimiento es por la suma total. En caso de ejecutarse por monto menor al importe antes señalado, se entenderá que ustedes renuncian a todo pago mayor, no admitiéndose nuevos requerimientos de pago, aún cuando el plazo de vencimiento y/o de ejecución de esta Fianza no hubieren vencido.

El pago se efectuará mediante cheque de gerencia a la orden del beneficiario que el Banco entregará contra devolución del original de la presente carta fianza.

Será facultad y no obligación del Banco conceder la prórroga de la presente carta fianza, en caso sea requerida. Si se requiere alternativamente su prórroga o pago, la prórroga que sea concedida por el Banco lo libera de atender su pago.

La presente Fianza no surtirá efecto alguno respecto a terceros distintos al beneficiario de la misma; salvo que la cesión de la acreencia a la que esta Fianza garantiza haya sido comunicada al Banco y éste haya aceptado expresamente mediante documento escrito prestar su Fianza a favor del nuevo acreedor. Del mismo modo, la presente Fianza no surtirá efecto, si la acreencia garantizada resultase un contrato de mutuo dinerario y el acreedor no fuese una empresa del sistema financiero nacional, o un banco o financiera del exterior.

Atentamente,

BANCO INTERAMERICANO DE FINANZAS

MAURA MANUELA AYVAR QUIROZ Gerente de Oficina BAMBIF

ESTEBAN MORENO IPARRAGUIRRE Ejecutivo de Negocios Banca Comercial BAMBIF

San Isidro, 25 de Mayo de 2018

Señores :
FONDO NACIONAL DE DESARROLLO PESQUERO - FONDEPES
Ciudad.-

EL PRESENTE DOCUMENTO DEJA SIN EFECTO LA CARTA FIANZA No. 4410069431.02
CARTA FIANZA No. 4410069431.03

A solicitud de nuestro cliente ASPHALT TECHNOLOGIES S.A.C *****
por la presente constituimos Fianza Solidaria, irrevocable, incondicional de
realización automática y sin beneficio de excusión a favor de ustedes, hasta por
la suma de *****
S/ *****1,718,187.20 UN*MILLON*SETECIENTOS*DIECIOCHO*MIL*CIENTO*OCHENTISIE
Y*20/100DE*SOLES.*****
PARA GARANTIZAR AL CONSORCIO MARITIMO DEL NORTE (ASPHALT TECHNOLOGIES SAC,
CEFOISA INGENIERIA Y CONSTRUCCION SAC Y PCD SAC) EN EL ADELANTO DIRECTO DE LA
OBRA: "MEJORAMIENTO INTEGRAL DE DESEMBARCADERO PESQUERO ARTESANAL DE HUACHO,
REGION LIMA, PROVINCIA DE HUAURA, DISTRITO DE HUACHO".

Dejamos constancia que en virtud de la presente fianza respaldamos exclusivamen-
te el cumplimiento de las obligaciones descritas en el párrafo anterior, sin que
nuestra responsabilidad en ningún caso exceda el importe de esta garantía.
Hacemos presente que solamente pagaremos el importe de esta Carta Fianza al
beneficiario indicado en el presente documento.

Esta Carta Fianza no podrá ser utilizada en respaldo de operaciones comprendidas
en la prohibición indicada en el numeral 5 del Art. 217 de la Ley General de
Instituciones Bancarias, Financieras y de seguros. Ley 26702.

La presente Fianza no podrá exceder en ningún caso ni por ningún concepto el
plazo de vigencia de 0090 días contados a partir del 22 de Mayo de 2018
hasta el 20 de Agosto de 2018 a las 18:00 horas, momento en que vencerá
indefectiblemente.

De conformidad con lo dispuesto en el Art. 1898 del Código Civil, quedaremos
libres de toda responsabilidad con respecto a esta garantía, si el beneficiario
de la misma no nos exige notarial o judicialmente su honramiento, señalando el
monto a pagar, dentro de los quince (15) días siguientes a la expiración del
plazo de vencimiento de esta Carta Fianza en nuestra oficina principal ubicada
en Avenida Rivera Navarrete Nº 600, San Isidro, requerimiento que sólo se
considerará válido hasta el décimo quinto día a las 18:00 horas. De no señalarse
el monto a pagar, se entenderá que el requerimiento es por la suma total. En
caso de ejecutarse por monto menor al importe antes señalado, se entenderá que
ustedes renuncian a todo pago mayor, no admitiéndose nuevos requerimientos de
pago, aún cuando el plazo de vencimiento y/o de ejecución de esta Fianza no
hubieren vencido.

El pago se efectuará mediante cheque de gerencia a la orden del beneficiario que
el Banco entregará contra devolución del original de la presente carta fianza.

Será facultad y no obligación del Banco conceder la prórroga de la presente
carta fianza, en caso sea requerida. Si se requiere alternativamente su prórroga
o pago, la prórroga que sea concedida por el Banco lo libera de atender su pago.

La presente Fianza no surtirá efecto alguno respecto a terceros distintos al
beneficiario de la misma; salvo que la cesión de la acreencia a la que esta
Fianza garantiza haya sido comunicada al Banco y éste haya aceptado expresamente
mediante documento escrito prestar su Fianza a favor del nuevo acreedor. Del
mismo modo, la presente Fianza no surtirá efecto, si la acreencia garantizada
resultase un contrato de mutuo dinerario y el acreedor no fuese una empresa del
sistema financiero nacional, o un banco o financiera del exterior.

Atentamente,

BANCO INTERAMERICANO DE FINANZAS

MAURA MANUELA AYVAR QUIROZ
Gerente de Oficina
BANBIF

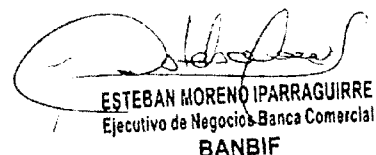
ESTEBAN MORENO IPARRAGUIRRE
Ejecutivo de Negocios Banca Comercial
BANBIF

San Isidro, 25 de Mayo de 2018

Señores :
FONDO NACIONAL DE DESARROLLO PESQUERO - FONDEPES
 Ciudad.-

EL PRESENTE DOCUMENTO DEJA SIN EFECTO LA CARTA FIANZA No. 4410069432.03
 CARTA FIANZA No. 4410069432.02

A solicitud de nuestro cliente ASPHALT TECHNOLOGIES S.A.C ***** por la presente constituimos Fianza Solidaria, irrevocable, incondicional de realización automática y sin beneficio de excusión a favor de ustedes, hasta por la suma de ***** S/ ***** UN*MILLON*QUINIENTOS*CUARENTA*SEIS*MIL*CUATROCIENTOS*SETENTINUEVE*Y*07/100*DE*SOLES.***** PARA GARANTIZAR AL CONSORCIO MARITIMO DEL NORTE (ASPHALT TECHNOLOGIES SAC, CEFOISA INGENIERIA Y CONSTRUCCION SAC Y PCD SAC) EN EL ADELANTO DIRECTO DE LA OBRA: "MEJORAMIENTO Y RECUPERACION DE LOS SERVICIOS DEL DESEMBARCADERO PESQUERO ARTESANAL DE SUPE, DISTRITO DE SUPE PUERTO, PROVINCIA DE BARRANCA, REGION LIMA".

Dejamos constancia que en virtud de la presente fianza respaldamos exclusivamente el cumplimiento de las obligaciones descritas en el párrafo anterior, sin que nuestra responsabilidad en ningún caso exceda el importe de esta garantía. Hacemos presente que solamente pagaremos el importe de esta Carta Fianza al beneficiario indicado en el presente documento.

Esta Carta Fianza no podrá ser utilizada en respaldo de operaciones comprendidas en la prohibición indicada en el numeral 5 del Art. 217 de la Ley General de Instituciones Bancarias, Financieras y de seguros, Ley 26702.

La presente Fianza no podrá exceder en ningún caso ni por ningún concepto el plazo de vigencia de 0090 días contados a partir del 22 de Mayo de 2018 hasta el 20 de Agosto de 2018 a las 18:00 horas, momento en que vencerá indefectiblemente.

De conformidad con lo dispuesto en el Art. 1898 del Código Civil, quedaremos libres de toda responsabilidad con respecto a esta garantía, si el beneficiario de la misma no nos exige notarial o judicialmente su honramiento, señalando el monto a pagar, dentro de los quince (15) días siguientes a la expiración del plazo de vencimiento de esta Carta Fianza en nuestra oficina principal ubicada en Avenida Rivera Navarrete N° 600, San Isidro, requerimiento que sólo se considerará válido hasta el décimo quinto día a las 18:00 horas. De no señalarse el monto a pagar, se entenderá que el requerimiento es por la suma total. En caso de ejecutarse por monto menor al importe antes señalado, se entenderá que ustedes renuncian a todo pago mayor, no admitiéndose nuevos requerimientos de pago, aún cuando el plazo de vencimiento y/o de ejecución de esta Fianza no hubieren vencido.

El pago se efectuará mediante cheque de gerencia a la orden del beneficiario que el Banco entregará contra devolución del original de la presente carta fianza.

Será facultad y no obligación del Banco conceder la prórroga de la presente carta fianza, en caso sea requerida. Si se requiere alternativamente su prórroga o pago, la prórroga que sea concedida por el Banco lo libera de atender su pago.

La presente Fianza no surtirá efecto alguno respecto a terceros distintos al beneficiario de la misma: salvo que la cesión de la acreencia a la que esta Fianza garantiza haya sido comunicada al Banco y éste haya aceptado expresamente mediante documento escrito prestar su Fianza a favor del nuevo acreedor. Del mismo modo, la presente Fianza no surtirá efecto, si la acreencia garantizada resultase un contrato de mutuo dinerario y el acreedor no fuese una empresa del sistema financiero nacional, o un banco o financiera del exterior.

Atentamente, /

BANCO INTERAMERICANO DE FINANZAS

MAURA MANUELA AYVAR QUIROZ
 Gerente de Oficina
 BANBIF

ESTEBAN MORENO PARRAGUIRRE
 Ejecutivo de Negocios Banca Comercial
 BANBIF

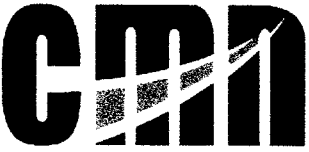
 CONSORCIO MARÍTIMO DEL NORTE	CONSORCIO MARÍTIMO DEL NORTE			
	MEJORAMIENTO Y RECUPERACION DE LOS SERVICIOS DEL DESEMBARCADERO PESQUERO ARTESANAL DE SUPE, DISTRITO DE SUPE PUERTO, PROVINCIA DE BARRANCA, REGIÓN LIMA			
	Tipo de Documento	N°	Mes	Fecha
Informe Mensual	10	Junio	27/06/2018	

9.3 Póliza de Seguro Vigente



avla
Respaldando empresas

Lima, 04 de junio de 2018

Señores
FONDO NACIONAL DE DESARROLLO PESQUERO - FONDEPES
 Av. Petit Thouars Nro. 115 (Esquina Av Petit Thouars con 28 de Julio)
 Lima - Lima
 Oficina de Tesorería
 Presente.

De nuestra consideración,

AVLA Perú Compañía de Seguros S.A. (antes, AvalPerú Compañía de Seguros S.A.), identificada con Registro Único de Contribuyentes No. 20600825187, con domicilio en Avenida Víctor Andrés Belaunde No. 147, Vía Principal No. 123, Torre Real 1, Oficina 802, Centro Empresarial Real, Distrito de San Isidro, Provincia y Departamento de Lima, nos dirigimos respetuosamente a ustedes con la finalidad de hacerle entrega de la renovación de la Carta Fianza tomada por **CONSORCIO MARITIMO DEL NORTE** que detallamos a continuación.

Carta Fianza:

N° 3002017004185 - 4
 3002017004186 - 4

Quedamos atentos a cualquier consulta adicional.

Se despide atentamente,



Florella Ayllón
 Florella Ayllón
 Jefatura de Operaciones
 AVLA Perú Compañía de Seguros

FONDEPES RECEPCION	
Fecha:	04 JUN 2018
Por:	
Hora:	Nº Registro:
	NO IMPLICA CONCORDIA NI ACEPTACION

Anexo: 02 (Dos) Carta Fianza Original

Av. Víctor Andrés Belaúnde 147, Edificio Real 1, oficina 802, San Isidro, Lima - Perú
 contacto@avla.com - www.avla.com

CIUDAD Y FECHA DE EMISIÓN LIMA, 29 DE MAYO DE 2018	C/F N° 3002017004186 - 4
---	-----------------------------

FECHA DE VENCIMIENTO: 04/09/2018

ASEGURADO	RUC
FONDO NACIONAL DE DESARROLLO PESQUERO - FONDEPES	20137921601

DE NUESTRA CONSIDERACIÓN:

Otorgamos por el presente documento garantía incondicional, indivisible, solidaria, irrevocable, sin beneficio de excusión y de realización automática al sólo requerimiento de ustedes como beneficiarios, a solicitud de CONSORCIO MARÍTIMO DEL NORTE, integrado por ASPHALT TECHNOLOGIES SAC (20489517320), PCD S.A.C. (20403160190) y CEFOISA INGENIERIA Y CONSTRUCCION S.A.C. (20508784903), que se hará efectiva por el motivo garantizado de ADELANTO PARA MATERIALES correspondiente al siguiente objeto: MEJORAMIENTO Y RECUPERACIÓN DE LOS SERVICIOS DEL DESEMBARCADERO PESQUERO ARTESANAL DE SUPE, DISTRITO DE SUPE PUERTO, PROVINCIA DE BARRANCA, REGIÓN LIMA.

La presente garantía tiene una vigencia de 90 días contados a partir de las 00:00 horas del 06/06/2018 hasta las 24:00 horas del 04/09/2018, fecha de su vencimiento, y por la suma de S/ 712,878.79 (SETECIENTOS, DOCE MIL OCHOCIENTOS SETENTA Y OCHO CON 79/100 SOLES), sin que nuestra responsabilidad exceda el importe expresamente señalado.

Su requerimiento, pago y renovación se ajustará a lo establecido por la Ley N° 30225 Ley de Contrataciones del Estado, su Reglamento y normas complementarias, modificatorias y ampliatorias.

AVLA PERÚ COMPAÑÍA DE SEGUROS S.A. quedará liberada de toda responsabilidad si no se exigiera notarialmente el cumplimiento de la obligación en las dependencias de la compañía, ubicadas en Víctor Andrés Belaunde 147, Edificio Real 1, oficina 802, San Isidro, Lima, dentro de los quince (15) días siguientes después de su vencimiento, en concordancia con el artículo 1898 del código civil.

Este documento reemplaza a su anterior, con fecha de vencimiento 05/06/2018, y puede comprobarse en www.avla.com/pe/verifica, enviando un mail a comprobaciones@avla.com, o llamando al 51 1 715 4400.

FONDEPES RECEPCIÓN	
Fecha:	05 JUN. 2018
Por:	
Hora:	
EN LA CONFIRMACIÓN Y ACEPTACIÓN	

FIRMA AUTORIZADA
 Ricardo Ponce de León H.

Gerente de Garantías Financieras

AVLA Perú
Resolución SBS N° 2701- 2016

Av. Víctor Andrés Belaunde 147, Centro Empresarial Real - Edificio Real 1 Of. 802

www.avla.com
FIRMA AUTORIZADA

Magnolia Morales

Gerente de Suscripción

AVLA Perú

712.878.79

0014721



CIUDAD Y FECHA DE EMISIÓN LIMA, 29 DE MAYO DE 2018	C/F N° 3002017004185 - 4
---	-----------------------------

FECHA DE VENCIMIENTO: 04/09/2018

FONDEPES RECEPCIÓN	
Fecha: Por:	05 JUN. 2018
Hora:	Región:
REC. N°	
NO SE ACEPTA CONFORMIDAD	

ASEGURADO	20137921601
FONDO NACIONAL DE DESARROLLO PESQUERO - FONDEPES	

DE NUESTRA CONSIDERACIÓN:

Otorgamos por el presente documento garantía incondicional, indivisible, solidaria, irrevocable, sin beneficio de excusión y de realización automática al sólo requerimiento de ustedes como beneficiarios, a solicitud de CONSORCIO MARÍTIMO DEL NORTE, integrado por ASPHALT TECHNOLOGIES SAC (20489517320), PCD S.A.C. (20403160190) y CEFOISA INGENIERIA Y CONSTRUCCION S.A.C. (20508784903), que se hará efectiva por el motivo garantizado de ADELANTO PARA MATERIALES correspondiente al siguiente objeto: MEJORAMIENTO INTEGRAL DEL DESEMBARCADERO PESQUERO ARTESANAL DE HUACHO, DISTRITO DE HUACHO, PROVINCIA DE HUAURA, REGIÓN LIMA.

La presente garantía tiene una vigencia de 90 días contados a partir de las 00:00 horas del 06/06/2018 hasta las 24:00 horas del 04/09/2018, fecha de su vencimiento, y por la suma de S/ 919,243.02 (NOVECIENTOS DIECINUEVE MIL DOSCIENTOS CUARENTA Y TRES CON 02/100 SOLES), sin que nuestra responsabilidad exceda el importe expresamente señalado.

Su requerimiento, pago y renovación se ajustará a lo establecido por la Ley N° 30225 Ley de Contrataciones del Estado, su Reglamento y normas complementarias, modificatorias y ampliatorias.

AVLA PERÚ COMPAÑÍA DE SEGUROS S.A. quedará liberada de toda responsabilidad si no se exigiera notarialmente el cumplimiento de la obligación en las dependencias de la compañía, ubicadas en Víctor Andrés Belaunde 147, Edificio Real 1; oficina 802, San Isidro, Lima, dentro de los quince (15) días siguientes después de su vencimiento, en concordancia con el artículo 1898 del código civil.

Este documento reemplaza a su anterior, con fecha de vencimiento 05/06/2018, y puede comprobarse en www.avla.com/pe/verifica, enviando un mail a comprobaciones@avla.com; o llamando al 51 1 715 4400.

31924302X

FIRMA AUTORIZADA
 Ricardo Pineda de Leon H.
 Gerente de Garantías Financieras

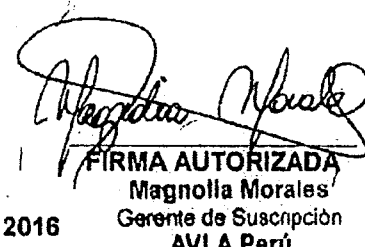
FIRMA AUTORIZADA
 Magnolia Morales
 Gerente de Suscripción

AVLA Perú **Resolución SBS N° 2701- 2016** **AVLA Perú**
 Av. Víctor Andrés Belaunde 147, Centro Empresarial Real - Edificio Real 1 Of. 802 - San Isidro

0014714

 CONSORCIO MARÍTIMO DEL NORTE	CONSORCIO MARÍTIMO DEL NORTE		
	MEJORAMIENTO Y RECUPERACION DE LOS SERVICIOS DEL DESEMBARCADERO PESQUERO ARTESANAL DE SUPE, DISTRITO DE SUPE PUERTO, PROVINCIA DE BARRANCA, REGIÓN LIMA		
Tipo de Documento	N°	Mes	Fecha
Informe Mensual	10	Junio	27/06/2018

X. CAMBIOS Y/O MODIFICACIONES DEL PROYECTO ORIGINAL

Cuadro de RFIS (planos y esquemas) que haya presentado la contratista

Cambios y/o Modificaciones aprobadas	Documentos Entregados	Carta - Resolución	Fecha
CAMBIO DEL EJE DE MUELLE DEL PROYECTO	Informe y plano	C008-2017-CMN-2017	05/10/2017
PRESTACIÓN ADICIONAL N°01	Expediente Técnico	Resolución Jefatural N° 008-2018-FONDEPES/J	18/01/2018
PRESTACIÓN ADICIONAL N°02	Expediente Técnico	Resolución Jefatural N° 052-2018-FONDEPES/J	21/05/2018

 CONSORCIO MARÍTIMO DEL NORTE	CONSORCIO MARÍTIMO DEL NORTE		
	MEJORAMIENTO Y RECUPERACION DE LOS SERVICIOS DEL DESEMBARCADERO PESQUERO ARTESANAL DE SUPE, DISTRITO DE SUPE PUERTO, PROVINCIA DE BARRANCA, REGIÓN LIMA		
Tipo de Documento	N°	Mes	Fecha
Informe Mensual	10	Junio	27/06/2018

**XI. COPIA DEL CERTIFICADO DE HABILIDAD DEL
INGENIERO RESIDENTE**

000001



COLEGIO DE INGENIEROS DEL PERÚ

Certificado de Habilidad

2018040381

Los que suscriben certifican que:

El Ingeniero (a): ALIAGA DIEZ, JULIO ABRAHAM

Adscrito al Consejo Departamental de: DEPARTAMENTAL DE LIMA

Con Registro de Matrícula del CIP N°: 022902 Fecha de Incorporación: 1982-10-14
ING. CIVIL

Especialidad: _____

De conformidad con la Ley N° 28858, Ley que complementa a la Ley N° 16053 del Ejercicio Profesional y el Estatuto del Colegio de Ingenieros del Perú, SE ENCUENTRA COLEGIADO Y HABIL, en consecuencia está autorizado para ejercer la Profesión de Ingeniero (a).

ASUNTO: VIARIOS / OTROS

ENTIDAD O PROPIETARIO: VIARIOS

LUGAR: VIARIOS

EL PRESENTE DOCUMENTO TIENE VIGENCIA HASTA

DÍA	MES	AÑO
31	07	2018

SAN SIDRO 07 de ABRIL del 20 18

VÁLIDO SOLO ORIGINAL



PROCESADO EN: PTOLEDO, Tumo Mañana 11:17:19

J. Alva M.
Ing. Jorge Elías Domingo Alva Hurtado
Decano Nacional
del Colegio de Ingenieros del Perú

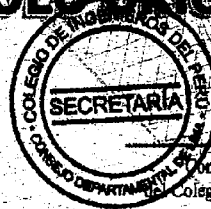

ING. DE LUIS ALPONSO JUAN BARRIENTOS MANSI
Secretario del Consejo Departamental de Ingenieros del Perú

NO VÁLIDO PARA FIRMAS DE CONTRATO EN OBRAS PÚBLICAS NI PARA RESIDENTES DE OBRAS PÚBLICAS